



Husqvarna®

# Professionele Producten en Diensten **2024**



VOOR EEN MAKKELIJKERE, SLIMMERE WERKDAG

**Producten, accessoires en digitale  
oplossingen voor professionals in  
groenvoorziening en boomverzorging**























# Welkom bij een betere werkbeleving

Wij zijn pioniers, vernieuwers en grenzenverleggers. Wij brengen verandering door de oplossingen voor morgen te ontwikkelen en te perfectioneren, zodat u het hoofd kunt bieden aan de uitdagingen van het hier, het nu en de toekomst. Maar bovenal zijn wij leverancier van topproducten en slimme diensten die uw leven mooier maken. Die werkdagen vergemakkelijken en de zorg voor al het groen eenvoudiger en efficiënter maken. We zijn er om u beter te maken. Welkom bij Husqvarna.







|  |     |   |
|--|-----|---|
| EEN BERICHT VAN ONZE PRESIDENT                 | 4   |    |
| PRODUCTNIEUWS 2024                             | 8   |    |
| ONS COMPLETE ACCU-AANBOD                       | 12  |    |
| EEN MARKTLEIDER OP HET GEBIED VAN ROBOTMAAIERS | 16  |    |
| ONS UITGEBREIDE KETTINGZAAG-ASSORTIMENT        | 22  |    |
| SERVICES BY HUSQVARNA                          | 26  |    |
| HUSQVARNA FLEET SERVICES                       | 30  |    |
| ACCUPRODUCTEN                                  | 34  |    |
| ROBOTMAAIERS                                   | 48  |    |
| KETTINGZAGEN                                   | 60  |    |
| BOSMAAIERS                                     | 86  |   |
| BOSMAAIERS EN TRIMMERS                         | 90  |  |
| HEGGENSCHAREN                                  | 108 |  |
| BLADBLAZERS                                    | 116 |  |
| DOORSLIJPMACHINES                              | 120 |  |
| ZITMAAIERS                                     | 128 |  |
| GAZONMAAIERS                                   | 136 |  |
| OLIE EN SMEERMIDDELEN                          | 154 |  |
| BESCHERMENDE UITRUSTING                        | 158 |  |
| HUSQVARNA XPLORER KLEDINGCOLLECTIE             | 174 |  |

Husqvarna ontwikkelt voortdurend producten en behoudt zich het recht voor om ontwerpen, specificaties, technische gegevens en uitrustingsniveaus zonder voorafgaande kennisgeving te wijzigen. Als gebruiker bent u verantwoordelijk voor het juiste gebruik van onze producten. Zorg daarom dat u alle instructies en waarschuwingen in de gebruikershandleidingen hebt gelezen en begrijpt alvorens de producten te gebruiken. Raadpleeg uw dealer voor informatie over de machines en prestaties van onze producten in uw land, omdat deze per land kunnen verschillen. Controleer zorgvuldig de wettelijke vereisten in uw land wat betreft persoonlijke beschermingsmiddelen en het ontwerp en gebruik van reflecterende kleding. Er worden redelijke stappen ondernomen om te zorgen dat de technische gegevens up-to-date zijn op het moment van publicatie. Wij kunnen niet verantwoordelijk worden gesteld voor drukfouten.

# Nieuwe en betere manieren vinden om dingen goed te doen

Wat in 1689 begon als een kleine metaalgietery en wapenfabrikant in Huskvarna, Zweden, is uitgegroeid tot een wereldwijde, gerenommeerde leverancier van producten en oplossingen voor professionals in de groene ruimte en op het gebied van boomverzorging. Tegenwoordig is Husqvarna marktleider op het gebied van robotica en is het een drijvende kracht achter nieuwe autonome oplossingen en de onvermijdelijke overstap van benzine naar accu.

We weten allemaal dat onze collectieve groene ruimten belangrijker zijn dan ooit tevoren en dat iedereen die ze verzorgt een cruciale rol speelt bij het bestrijden van klimaatverandering. Onze eerste prioriteit moet daarom zijn om onze klanten zo goed mogelijk te helpen. We moeten allemaal verandering omarmen en dat moeten we samen doen als partners.

Onze toewijding aan deze verandering is wat ons stimuleert. We benutten onze expertise en ons innovatieve vermogen om bij te dragen aan het streven naar onafhankelijkheid van fossiele brandstoffen en voorop te lopen met nieuwe en betere oplossingen en methoden. Ons grote assortiment hoogwaardige accu-aangedreven machines en onze autonome maaioplossingen helpen professionals over de hele wereld om de CO<sub>2</sub>-uitstoot die tijdens het gebruik van hun producten wordt uitgestoten, te verminderen.

In 2022 brachten we de toekomst van grootschalige commerciële autonome grasverzorging - de Husqvarna CEORA™ - op de markt. Met nul CO<sub>2</sub>-uitstoot tijdens het gebruik kan CEORA™ de CO<sub>2</sub>-voetafdruk van werkzaamheden aanzienlijk verminderen. In vergelijking met een diesel-aangedreven zitmaaier van Husqvarna kunt u tijdens de volledige levenscyclus van het product uw totale uitstoot met wel 83% verlagen.

Maar dit is slechts één voorbeeld. Van ons complete aanbod voor de mobiele hovenier of boomverzorger tot het kleinste detail zijn we voortdurend bezig met het ontwikkelen, verfijnen en aanpassen van onze producten en diensten.

We hebben de verantwoordelijkheid tegenover onze professionele klanten - en de hele wereld - om nieuwe en betere producten te maken en we nodigen u uit om samen met ons groene ruimten nog groener te maken. Samen kunnen we een echt verschil maken en bijdragen aan een duurzamere toekomst voor ons allemaal.

## **Yvette Henshall-Bell**

President, Global Professional Business Unit  
Husqvarna Forest & Garden-divisie







# Drie eeuwen en nog altijd groeiend

Al sinds het prille begin vormt vooruitgang de drijvende kracht achter het bedrijf Husqvarna. Over het opdoen van nieuwe ideeën, nieuwe methoden en nieuwe technologische oplossingen. De huidige baanbrekende oplossingen op het gebied van groenvoorziening en boomverzorging zijn het resultaat van een voortdurende evolutie. De status-quo wordt uitgedaagd om nieuwe en betere manieren te vinden, voor onze gebruikers, voor het milieu en de wereld om ons heen. En de reis duurt voort.







1689

### Fijnmetaalbewerking

Husqvarna wordt opgericht. Productie van geweren, gevolgd door naaimachines en keukenapparatuur.



1946

### Grasmaaiers

De eerste door een motor aangedreven grasmaaier wordt vervaardigd, het begin van de focus van het bedrijf op producten voor buitenshuis.

1969

### Focus op ergonomie

Al vanaf de introductie van 's werelds eerste kettingzaag met antitrillingssysteem in 1969 richten we ons op lichtgewicht producten die goed in de hand liggen en makkelijk wendbaar zijn, evenals het ontwikkelen van bijkomende producten.

1903

### Verbrandings- en elektromotoren

In 1903 produceert Husqvarna haar eerste motorfiets. Sindsdien zijn krachtige, lichtgewicht motoren niet meer weg te denken uit de internationale wereld van racemotoren.



1959

### Kettingzaagpioniers

Husqvarna produceert haar eerste kettingzaag. Dan volgen innovaties als de X-TORQ® motor, de kettingrem en TrioBrake™ functies, waarmee Husqvarna haar reputatie als toonaangevend kettingzaagproducenten bevestigt.



1985

### Verbeterde gazonmaaiers

Baanbrekende innovaties bij de gazonmaaiers, bijvoorbeeld zitmaaiers met gelede stuurinrichting.



1995

### Productiviteit en duurzaamheid

Om de efficiëntie te verhogen en tegelijk de milieu-effecten te verkleinen, worden innovaties zoals Husqvarna Air Injection™ en AutoTune™ geïmplementeerd. De eerste robotmaaier, Husqvarna Automower®, wordt geïntroduceerd, evenals accu-oplossingen.



2018

### Zakelijke oplossingen

Het machineparkbeheersysteem Husqvarna Fleet Services™ wordt geïntroduceerd, waardoor machineparken nog beter kunnen worden beheerd. Dit wordt gevolgd door handige diensten zoals lease- en servicecontracten.



2019

### Automatisering

De introductie van Husqvarna EPOS™-technologie brengt meer mogelijkheden voor onze autonome oplossingen. De overstap van benzine naar accu neemt een vlucht.

2022

### Husqvarna CEORA™

De ongeëvenaarde Husqvarna CEORA™ maakt het volledig automatisch en autonoom maaien van grote gebieden mogelijk.





**PRODUCTNIEUWS 2024**

# Alles wat u nodig hebt voor een verbeterde zaagervaring

## 63

HUSQVARNA 562 XP® MARK II EN 560 XP® MARK II

### Nieuwe 60cc-kettingzagen die gemaakt zijn voor beweging

Er zitten vele uren ontwikkeling in het opnieuw ontwerpen en verbeteren van onze nieuwe 60cc-zagen, de Husqvarna 562 XP® Mark II en 560 XP® Mark II. Het lagere gewicht, het gebruikersvriendelijke ontwerp en de uitstekende wendbaarheid hebben hen hun eigen slogan gegeven. Ze zijn net als u gemaakt voor beweging.



## 65

HUSQVARNA T542I XP® EN 542I XP®

### 's Werelds eerste accu-kettingzagen met een koppeling

Ervaar de indrukwekkende energie bij het starten van de motor met een koppeling – en profiteer tegelijkertijd van alle voordelen van een accu. Dit is wat u krijgt bij de nieuwe Husqvarna T542i XP® en 542i XP®, onze nieuwste accuzagen die voor een ongekend energieniveau zorgen, hoog in de boom en op de grond.

## 74

HUSQVARNA X-CUT™ C33 EN X-CUT™ C35

### Superieure zaagefficiëntie onder schone omstandigheden

Ervaar een nieuw niveau van zaagefficiëntie en duurzame scherpte met onze nieuwe Husqvarna X-CUT™ C33- en X-CUT™ C35-kettingen. De kettingen zijn volledig gemaakt door Husqvarna om ervoor te zorgen dat uw 40cc- t/m 60cc-kettingzagen de beste resultaten leveren.







# 173

HUSQVARNA X-COM ACTIEVE GEHOORBESCHERMING

## Ervaar teamcommunicatie op een hoger niveau

Kristalhelder geluid, geavanceerde ruisonderdrukking en geen vertragingstijd. En natuurlijk uitstekende gehoorbescherming. Het nieuwe X-COM Active communicatiesysteem is speciaal ontworpen voor boomverzorgingsspecialisten en betekent een ware doorbraak.

# 160-163

## Nieuwe hoogwaardige collectie kettingzaagkleding

Is het tijd om uw garderobe met kettingzaagkleding aan te vullen? Bent u op zoek naar de meest duurzame spullen of de beste pasvorm voor beweegbaarheid? Bekijk de nieuwe modellen Technical Extreme, Technical Robust en Technical Extreme Arborist.



# 173

HUSQVARNA X-SYNC GEHOORBESCHERMING

## Gehoorbescherming met Bluetooth® connectiviteit

Ja, de nieuwe Husqvarna X-SYNC gehoorbescherming helpt niet alleen schadelijk geluid buiten te houden – u kunt ook omgevingsgeluid horen, uw mobiele telefoon handsfree gebruiken en luisteren naar gestreamde audio of de ingebouwde FM-radio.



## PRODUCTNIEUWS 2024

# Op maat gemaakt voor veeleisende professionals

## 39

HUSQVARNA 525iHF3, 525iHE4 EN 525iHE3

### Accu-aangedreven stokheggenscharen met indrukwekkend vermogen

Nu breiden we ons assortiment accu-aangedreven stokheggenscharen uit met drie nieuwe modellen met een equivalent van 25 cc. Met een bereik tot 4 meter kunt u op comfortabele, efficiënte en stille wijze brede, hoge en lage heggen snoeien. Leverbaar met vast zaagblad of zaagblad met instelbare hoek.



## 43

MOBILITEIT DOOR EEN IN DE MAAIER INGEBOUWDE ACCU

### Bespaar laadtijd en optimaliseer de accuprestaties

Onze nieuwe mobiliteitsoplossing voor accu's biedt hoveniers en boomverzorgingsspecialisten het voordeel van een ingebouwde opslag-, transport- en oplaadmogelijkheid van Husqvarna BLi-X 36V-accu's direct in uw machines.



## 44

HUSQVARNA 40-C1000X4

### Multi-rack lader en transportdoos voor gebruik in het veld

Verbeter de oplaad-, hanterings- en transportmogelijkheden voor uw accu's binnen en buiten met onze nieuwe multi-rack-lader en transportdoos. Maakt snel opladen van maximaal 4 Husqvarna BLi-X 36V-accu's tegelijk mogelijk, met maximaal 600 W per sleuf (max. 1000 W totaal). Het duurzame en weerbestendige ontwerp (IPX4) beschermt uw accu's onder alle omstandigheden.





# 55

HUSQVARNA AUTOMOWER® 520 EPOS™

## Draadloos autonoom maaien voor kleinere commerciële gazons

Met de nieuwe Automower® 520 EPOS™ robotmaaier maken we autonoom, draadloos commercieel maaien ook beschikbaar voor kleinere gazons. Via Husqvarna Fleet Services™ kunt u eenvoudig en op afstand maaischema's, te vermijden zones en meer instellen.



# 56

ZONNELADER VOOR HUSQVARNA AUTOMOWER®

## Laat de zon uw robotmaaiers van stroom voorzien

Wat kan uw Husqvarna Automower® of onze innovatieve accessoires nog veelzijdiger maken? De nieuwe lader op zonne-energie zorgt ervoor dat u uw robotmaaiers buiten de grenzen van uw elektriciteitsnet kunt laten werken.



# 134

HUSQVARNA P 524XR FRONTMAAIER

## Ga uit uw stoel en blijf maaien

Maak kennis met de P 524XR EFI – onze eerste op afstand bediende frontmaaier. Deze is uitgerust met een krachtige en zuinige Kawasaki EFI motor met vierwielaandrijving en biedt nieuwe mogelijkheden voor efficiënt maaien van glooiingen en andere steile hellingen. U gaat gewoon uit uw stoel en blijft maaien.



# 41

HUSQVARNA LB 448iV

## Zelfrijdende accu-aangedreven mulchmaaier van 48 cm

Introductie van onze eerste zelfrijdende accu-aangedreven mulchmaaier in het populaire formaat van 48 cm voor semi-professioneel gebruik. U krijgt een robuust aluminium maaidek, voorwielaandrijving met variabel toerental en transportmodus en dubbele BLi-X 36V accusleuven – een beproefde formule voor productiviteit.

# 138

HYBRIDE MOSVERWIJDERAAR

## Nog meer veelzijdigheid voor uw plaatselijke voetbalclub

Met onze innovatieve hybride mosverwijderaar op uw Husqvarna frontmaaier kunt u snel en eenvoudig regelmatig verticuteerwerkzaamheden op hybride voetbalvelden uitvoeren. Dit kan de noodzaak van dure renovaties verminderen en de beschikbaarheid verhogen.







# Een compleet accusysteem – een wereld aan mogelijkheden

Bij Husqvarna lopen we voorop in de revolutie op het gebied van accu's sinds de introductie van onze eerste accuproducten in 1995. Sindsdien hebben we de overstap gestimuleerd met flexibele, geavanceerde producten en oplossingen. Vandaag de dag gaat ons aanbod verder dan alleen producten en bestaat het uit een compleet en schaalbaar systeem. Een uitgebreid systeem dat voldoet aan de behoeften van kritische professionals op weg naar een probleemloze, accu-aangedreven toekomst.





## Een compleet ecosysteem

Van onze geavanceerde Husqvarna BLi-X 36V accuproducten, laders en accu's tot slimme accessoires, machineparkbeheer en voordelige services, het complete accu-aanbod van Husqvarna voorziet in alle behoeften. Mobilele laadmogelijkheden zorgen voor een hogere productiviteit, terwijl de algehele flexibiliteit van het systeem schaalbaarheid biedt, waardoor het mogelijk is om op een manier over te stappen die het beste bij uw bedrijf past. En we zullen de lay-out van accu's en machines niet veranderen, de perfecte pasvorm is blijvend.

## Voor een specifiek doel ontworpen producten

Ons accusysteem, ons assortiment aan machines, onze E-TORQ™ motoren en onze accu's, zijn allemaal ontwikkeld voor speciale toepassingen en vele uren professioneel gebruik. Dit betekent duurzame en betrouwbare, perfect uitgebalanceerde producten met afgeschermd motoren, IPX-geclassificeerd voor prestaties onder alle weersomstandigheden. Bovendien zijn er talloze uren besteed aan het bereiken van een gebruikersvriendelijk, ergonomisch ontwerp, waardoor lange werkdagen zonder vermoeidheid of onnodige belasting mogelijk zijn.

## Een wereld vol voordelen

De aanschaf van het Husqvarna-accusysteem biedt een groot aantal voordelen voor uw gebruikers, uw bedrijf en de maatschappij in het algemeen. Voordelen zoals lage geluids- en trillingsniveaus en nul CO<sub>2</sub>-uitstoot tijdens het gebruik zijn gemakkelijk te herkennen, terwijl de lage bedrijfskosten en de schaalbaarheid van het systeem uw bedrijf op lange termijn ten goede komen.

## Blijf verbonden en houd uw voetafdruk in de gaten

Een overstap naar het Husqvarna BLi-X 36V-accusysteem is een uitstekende manier om u te helpen de koolstofvoetafdruk van uw werkzaamheden te verkleinen. Met onze digitale beheertool Husqvarna Fleet Services™ krijgt u een compleet overzicht van uw producten, hun locatie en status – en kunt u eenvoudig de voetafdruk van uw werkzaamheden berekenen.

## Een voorsprong krijgen zonder investering vooraf

Maak een snellere overstap naar een accu-aangedreven werkdag met Husqvarna Lease Plus. Met deze voordelige lease-optie krijgt u de producten, laders, accu's en accessoires die u nodig hebt zonder dat u vooraf hoeft te investeren. U krijgt gemoedsrust omdat u toegang hebt tot reparaties, leenuitrusting en jaarlijks onderhoud – allemaal gedekt door één servicecontract.



# Het complete accu-aanbod van Husqvarna

Ons complete accu-aanbod omvat een indrukwekkend assortiment machines, krachtige accu's, laders en accessoires. Met Husqvarna als partner hebt u toegang tot alles wat u nodig hebt om uw accu-aangedreven werkzaamheden probleemloos en productief te laten verlopen.



## Uitgebreid productassortiment

Het complete assortiment krachtige, draadloze accumachines is geschikt voor elke professionele behoefte. Bladblazers, bosmaaiers, grastrimmers, heggenscharen, doorslijpmachines, stoksnoeizagen, kettingzagen en duwmaaiers – allemaal met een vermogen dat gelijk is aan hun tegenhangers met benzinemotor, allemaal klaar voor betrouwbare, veeleisende werkzaamheden.

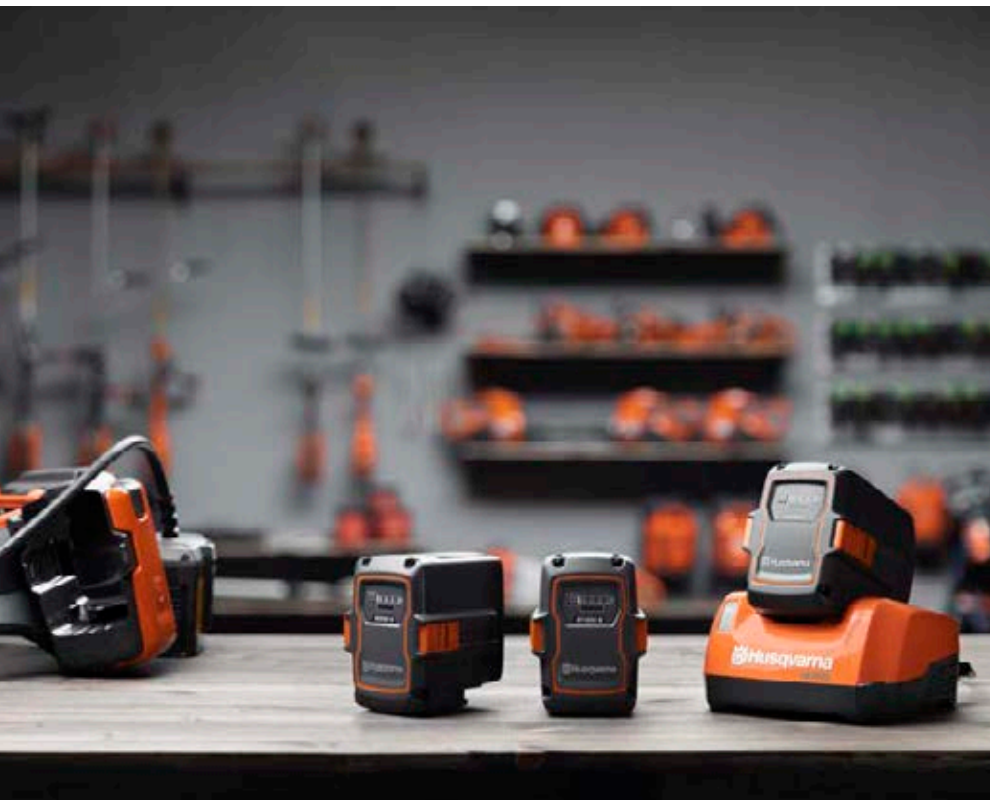
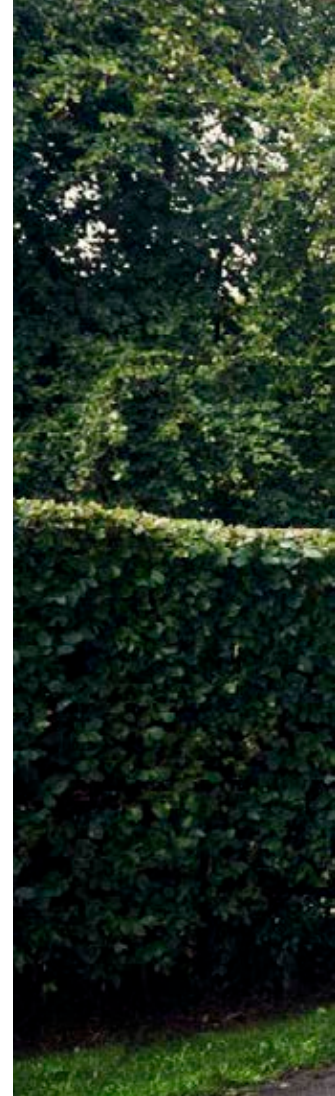

## Opladen om te profiteren

Voor stationaire opstelling of voor de mobiele professional onderweg – Husqvarna biedt de beste oplossing voor uw specifieke behoeften. Snelle laders, grote laadrails of veld- en mobiele oplaadoplossingen zorgen ervoor dat u nooit zonder stroom komt te zitten. Alle accu's en snelladers zijn voorzien van ActiveCool, waardoor actieve accukoeling mogelijk is om de laadtijden kort te houden.



## De waarlijk mobiele opstelling

Met onze mobiele oplaadhubs bent u voorzien van betrouwbaar opladen, ongeacht de omgevingstemperatuur, veilig accutransport en georganiseerde opslag, eenvoudige toegankelijkheid, tijdsparing bij het in- en uitladen. Sluit ze gewoon aan na de werkdag en al uw accu's zijn opgeladen en klaar voor gebruik de volgende ochtend. Voeg Husqvarna Fleet Services™ en onze connectiviteitsgateway toe, en u hebt de ideale configuratie voor moderne, mobiele, accu-aangedreven werkzaamheden.



## Hoe u het ook wilt

Wat uw taken ook zijn, ons accusysteem biedt de nodige flexibiliteit. Waar u ook bent, ons accusysteem biedt de benodigde flexibiliteit. Tijdens het werk kunt u de accu ingebouwd in de machine of op onze accuriem meenemen. U kunt ook een ruggedragen accu gebruiken.

## Efficiënte, krachtige motoren

Onze Husqvarna E-TORQ™ motoren leveren een hoog, constant koppel vanaf lage toerentallen, dat volstaat voor de meest veeleisende taken. Ze zijn betrouwbaar en duurzaam, omdat het aantal bewegende delen en de afgeschermd motoren gebouwd zijn om bestand te zijn tegen zwaar, langdurig professioneel gebruik. Ze zijn volledig onderhoudsvrij en gaan de gehele levensduur van het product mee.





# Toonaangevend op het gebied van oplossingen voor autonoom maaien



Husqvarna is marktleider op het gebied van commerciële robotmaaiers en heeft baanbrekende oplossingen ontwikkeld, zoals de vierwielaangedreven robotmaaier en Husqvarna CEORA™ voor grootschalige commerciële activiteiten. Wij zijn industriële pioniers die voortdurend innovaties hebben ontwikkeld voor de toekomst van commerciële gazonverzorging, voor een duurzamere toekomst met nul CO<sub>2</sub>-uitstoot tijdens het gebruik en geen storende geluidsoverlast – en wij nodigen u uit om ons daarin te vergezellen.



## Toonaangevend zijn

Onze eerste robotmaaier werd al in 1995 op de markt gebracht en sindsdien hebben we voortdurend onze robotoplossingen ontwikkeld, verbeterd en verfijnd. Door deze baanbrekende mentaliteit zijn we marktleider op het gebied van commercieel robotmaaien en een vertrouwde leverancier van betrouwbare en efficiënte autonome oplossingen geworden die echt onderscheidend zijn.

## Uitzonderlijke maaikwaliteit

Commerciële vereisten voor gazononderhoud stellen de lat hoog als het gaat om resultaten. Of het nu een voetbalveld, een golfbaan of een stedelijk park is, de maaikwaliteit moet voor een perfecte grasmat zorgen. Daarom zijn de autonome maaiers van Husqvarna uitgerust met vlijmscherpe messen die consistent uitstekende resultaten leveren. Bovendien kunt u de maaihogte eenvoudig regelen.

## Autonoom maaien betekent minder verloren tijd

Robotmaaiers van Husqvarna werken autonoom wanneer en waar u wilt. 24 uur per dag, 's nachts, wanneer er niemand aanwezig is op het terrein, ongeacht het weer. U bepaalt het maaischema en behaalt perfecte resultaten met minimale inspanning. Dit betekent dat u tijd vrijmaakt die kan worden besteed aan andere taken die meer de moeite waard zijn.

## Lagere kosten, minder impact

Een overstap naar accu-aangedreven robotmaaiers die nul CO<sub>2</sub>-uitstoot tijdens het gebruik produceren, kan u helpen uw totale koolstofvoetafdruk te verkleinen. Lagere bedrijfskosten en het feit dat er door autonoom maaien tijd vrijkomt voor andere taken en de beheertijd verkort wordt, zorgen er bovendien voor dat uw totale kosten nog verder worden verlaagd.







## Een autonoom aanbod dat in alle behoeften voorziet

Kleinere, heuvelachtige, complexe gebieden of grote gazonoppervlakken. Voetbalvelden of stadsparken. De autonome maaiers van Husqvarna zijn geschikt voor vrijwel elke uitdaging die u tegenkomt. Ons assortiment robotmaaiers is robuust, betrouwbaar en efficiënt, zorgt voor tijdsbesparing en levert 24 uur per dag uitstekende resultaten.



### Husqvarna Automower®-robotmaaier - voor kleinere of complexere terreinen

De Automower® robotmaaier is uiterst flexibel, met een oppervlaktecapaciteit tot 10.000 m<sup>2</sup>. Als aanvulling op CEORA™ of op zichzelf, navigeert het apparaat eenvoudig door kleinere of complexere terreinen voor een optimaal maairesultaat. Voor heuvelachtige terreinen kan het model met vierwielaandrijving gemakkelijk hellingen van wel 70% aan.





## Husqvarna CEORA™ – baanbrekend voor grootschalig gazononderhoud

CEORA™ vertegenwoordigt de toekomst van commercieel gazononderhoud en is een uitstekende oplossing voor grote terreinen zoals voetbalvelden, grote parken of golfbanen. Met een capaciteit tot 50.000 m<sup>2</sup> is CEORA™ een autonome oplossing die ervoor zorgt dat uw commerciële activiteiten toekomstbestendig zijn. Met het oog op de toekomst is CEORA™ ontwikkeld als een multifunctionele drager, die in de toekomst deuren opent voor andere doeleinden en taken.



## De beste start van een prachtige vriendschap

Wanneer u CEORA™ aanschaft, krijgt u voor een zo goed mogelijke start van uw robottraject ook HyperCare – een servicepakket dat bestaat uit bedieningstraining, vervanging van bladen en onderhoud gedurende drie eerste fasen. En natuurlijk zijn alle maaiers uitgerust met diefstalbeveiliging.



## Lease uw weg naar de toekomst van commercieel grasmaaien

Ervaar dat werkzaamheden efficiënter worden met de professionele robotmaaiers van Husqvarna door te kiezen voor onze gunstige leaseopties. Wanneer u voor Husqvarna Lease Plus kiest, hoeft u niet vooraf te investeren. U kent vanaf het begin alle kosten, wat de financiële planning ten goede komt. Operationele leasing bundelt uw uitrusting, onderdelen, jaarlijkse service en reparaties, leenuitrusting, verzekering tegen diefstal en meer.

## Eenvoudig beheer van uw gehele machinepark

Stel het maaigebied, de maaihogte en het maaischema rechtstreeks in op uw smartphone. Met Husqvarna Fleet Services™ krijgt u een perfect overzicht van uw machines, hun status en hun locatie. Bovendien krijgt u waardevolle operationele inzichten en serviceherinneringen. Lees meer op pagina 30.



# Autonome oplossingen. Oneindige mogelijkheden.

Dankzij hun brede toepassingsbereik bieden de autonome oplossingen van Husqvarna onze professionals in de groenvoorziening enorme mogelijkheden om hun activiteiten op te schalen of te verfijnen. Sportclubs, faciliteitsmanagers, gemeenten, tuinarchitecten en alle anderen die betrokken zijn bij commercieel gazononderhoud kunnen profiteren van zowel uitstekende resultaten en indrukwekkende terreinprestaties als kansen om tijd en apparatuurkosten te besparen.

## GOLFBANEN

### Traktatie voor uw spelers, accountants en burens

Onze robotmaaiers CEORA™ en Automower® zijn ideale oplossingen voor golfbanen. Met een vloot robotmaaiers die uw roughs en fairways stil en discreet maait, bent u verzekerd van grasmatten met een constant hoge maaikwaliteit. Zo kunnen golfers meteen aan de slag op een perfecte baan – met significant minder kosten en overlast dan bij ouderwets handmatig maaien. Al met al een bevredigend resultaat voor uw greenkeepers, accountants en spelers.



## SPORTVELDEN

### Een winnende oplossing voor uw club

Een sportveld, of dat nu voor voetbal of atletiek is, wordt vaak intensief gebruikt en het gras heeft extra onderhoud en zorg nodig. Het onderhoud kan vaak lastig zijn en het bemesten, water geven en verzorgen is meestal een dure en tijdrovende aangelegenheid. De autonome oplossingen van Husqvarna werken volgens uw schema om geen activiteiten te verstoren. Het gras wordt elke dag of nacht gemaaid en er worden kleine composterende maairesten toegevoegd die fungeren als natuurlijke meststof voor een sterker grasveld.





## FACILITEITEN

### Toegevoegde waarde voor uw klanten en uw bedrijf

Als faciliteitsmanager hebt u tijdens uw werkdag een groot aantal verschillende taken te doen. Het overdragen van gazononderhoud aan een robotoplossing biedt u de voordelen van uitstekende resultaten tegen lagere bedrijfskosten, terwijl u tegelijkertijd tijd vrijmaakt om u op andere taken te concentreren.



## GEMEENTEN

### Voor betere groene ruimtes

In de meeste steden en stedelijke gebieden gelden er steeds strengere regels voor uitstoot. De autonome oplossingen van Husqvarna bieden in vergelijking met maaiers met diesel- of benzinemotoren vele voordelen dankzij het lage geluidsniveau en de aanzienlijk lagere CO<sub>2</sub>-uitstoot. Door de alleszins redelijke apparatuurkosten en de minimale arbeidsbehoefte zijn het allebei ook voordelige oplossingen voor professionals in dienst van gemeenten.



## HOVENIERS

### De beste oplossing voor open velden

Hoveniers en groenprofessionals die verantwoordelijk zijn voor grote, open velden, zoals in parken, krijgen vaak te maken met beperkingen en regionale regels over emissies en/of geluid. Een aantal Automower® robotmaaiers kunnen grote velden bijhouden en leveren perfecte resultaten die u helpen om uw duurzaamheidsdoelstellingen te halen. Door uw robotmaaier te verbinden met Husqvarna Fleet Services™ krijgt u extra hulp om alles onder controle te houden en te plannen voor hoog- en laagseizoen.





# Wij zijn bosbouwers, boomverzorgings- specialisten en kettingzaag-experts

Ons uitgebreide aanbod kettingzagen is ontworpen om op de best mogelijke manier elke uitdaging aan te gaan – met baanbrekende producten, accessoires en diensten die leveren wat u nodig hebt om het beste in uw vakgebied te zijn.





## Meer dan zes decennia ervaring

We perfectioneren onze kettingzaagtechnologie al sinds 1959. Onze ervaring heeft ons tot experts op het gebied van kettingzagen gemaakt, ongeacht of ze worden aangedreven door benzine of accu. Deze beproefde en geteste kennis geeft ons de technische voorsprong die nodig is om producten te bieden die onze gebruikers helpen uit te blinken in wat ze doen.

## Tomeloos innovatief vermogen

Husqvarna liep voorop bij een aantal van de meest baanbrekende functies in de kettingzaagindustrie. Van motortechnologie, op maat gemaakte kettingen en zaagbladen tot intelligente software – wij hebben continu innovaties geïntroduceerd die de levens van bosbouw- en boomverzorgingsspecialisten over de hele wereld hebben veranderd.

## Uitmuntendheid op het gebied van kettingzagen zit in ons DNA

We zijn geboren in het Zweedse bos en kettingzaagwerk zit ons in het bloed. Het vormt een belangrijk onderdeel van ons DNA om kettingzaagwerk eenvoudiger te maken en het gebruik en wendbaarheid te verbeteren. Daarnaast is er een sterke focus op zaagcapaciteit en betrouwbaarheid. In elke kettingzaag die we produceren, in elke ketting en zaagblad worden we geleid door deze kenmerken, waarbij we altijd streven naar de optimale gebruikerservaring.

## Ontworpen voor professionals, door professionals

Wij van Husqvarna zijn bosbouw- en boomverzorgingsspecialisten. Daarom hebben we uit de eerste hand de omgeving ervaren waarin onze producten boven verwachting moeten presteren. Dankzij onze kennis en ervaring hebben we ons uitgebreide aanbod perfect afgestemd op professionele gebruikers.





# Het uitgebreide aanbod van Husqvarna voor bosbouwers en boomverzorgingspecialisten

Ons uitgebreide assortiment professionele bosbouw- en boomverzorgingsproducten houdt niet op met eersteklas kettingzagen. Bij Husqvarna voldoen we aan al uw professionele eisen. Van beschermende kleding, klimuitrusting en geavanceerde communicatiesystemen tot zeer gedetailleerde gegevens zoals vijlmallen.

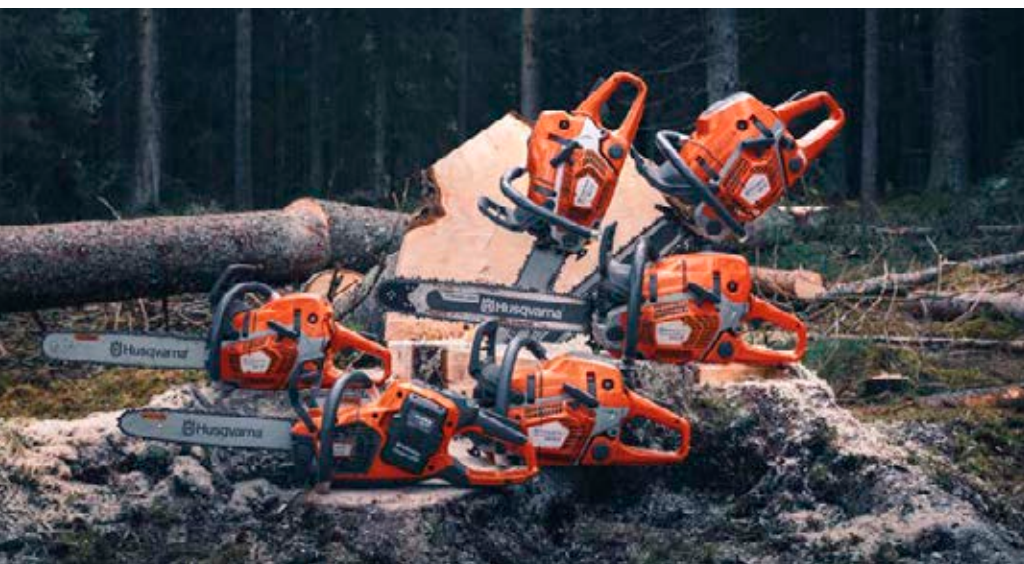

## Eersteklas kettingzagen

Ons uitgebreide assortiment kettingzagen omvat alles, van kleine accu-aangedreven snoeizagen voor nauwkeurige precisie tot zware, benzine-aangedreven 90cc-kraftpatsers. De samenwerkende kenmerken zijn de aandacht voor detail, het gebruikersgerichte ontwerp en de vele intuïtieve functies waardoor ze zich onderscheiden.



## Husqvarna-zaagbladen voor Husqvarna-kettingzagen

Het assortiment zaagbladen van Husqvarna is perfect voor kettingzagen van Husqvarna. Kies uit hoogwaardige en duurzame X-FORCE™, X-TOUGH™, X-TOUGH™ Light zaagbladen of, voor nauwkeurige boomchirurgwerkzaamheden, de kleinere en flexibelere X-PRECISION™ zaagbladen.

## Klimmen en afdalen in stijl

Wij zijn gespecialiseerde leveranciers van boomverzorgingsproducten en bieden daarom een volledig ecosysteem van essentiële uitrusting. Van zagen met bovenhandgreep, gereedschappen en accessoires tot volledig herziene werksysteemauto's. Bovendien voldoet ons klimuitrustings-assortiment aan vrijwel alle eisen. Met lijnen of gordels van de allerbeste kwaliteit kunt u op uw weg naar boven, op uw weg naar beneden en hoog in de boom topprestaties leveren.





## Bescherming op maat

Ons brede assortiment beschermende werkkleding, helmen en andere kleding is speciaal ontwikkeld voor veeleisende bosbouw- en boomverzorgingsprofessionals. Dankzij innovatieve beschermende oplossingen en hoogwaardig materiaal bent u de hele werkdag comfortabel beschermd.



## Verbeter uw communicatie

Communicatie is essentieel. Op de grond, maar ook in een boomtop, terwijl uw kettingzaag zijn werk doet. Het Husqvarna-antwoord op de uitdaging heet X-COM Active – een robuust, hightech communicatie- en gehoorbeschermingssysteem dat het geluid van de kettingzaag dempt en een kristalheldere geluidskwaliteit biedt voor u en maximaal 10 teamleden.

## Husqvarna X-CUT™ en Husqvarna X-PRECISION™ kettingen

Onze kettingen worden naast onze kettingzagen ontwikkeld en zijn de perfecte match, ongeacht of het gaat om een X-CUT™ ketting voor zwaar veldwerk of de X-PRECISION™ kettingen voor gedetailleerde en nauwkeurige boomverzorgingswerkzaamheden. Alle kettingen komen messcherp uit de doos en bieden optimale prestaties voor uw favoriete Husqvarna-zaag.





SERVICES BY HUSQVARNA

# Een betrouwbare partner

Wanneer u voor Husqvarna kiest, investeert u niet alleen in innovatieve, professionele maaiers, machines en uitrusting. U krijgt een partnerschap dat u en uw bedrijf bij elke stap ondersteunt. Ontdek hoe Services by Husqvarna het eenvoudig maakt om voor uitstekende resultaten en meer gemoedsrust moderne, uiterst efficiënte en betrouwbare producten te leasen en te bezitten. En creëer nieuwe mogelijkheden voor een optimale kostenefficiëntie en beschikbaarheid van uw bedrijf, waardoor elke dag soepeler verloopt en productiever wordt. Dat is volgens ons waar een succesvolle samenwerking om draait.

**MEER LEZEN**

Ga voor meer informatie over Services by Husqvarna voor uw specifieke markt naar [husqvarna.com/ProfessionalServices](https://husqvarna.com/ProfessionalServices)





**Vrije cashflow voor investeringen**



**Up-to-date producten**



**Verzekeringsdekking**

#### HUSQVARNA LEASE PLUS

## Innovatieve uitrusting zonder kosten vooraf

Maak een snellere overstap naar efficiënter werken met bijvoorbeeld professionele robotmaaiers van Husqvarna. Met operationele leasing krijgt u het juiste Husqvarna-product zonder investeringen vooraf. En zonder verrassingen. U kent vanaf het begin alle kosten, wat de financiële planning ten goede komt. Husqvarna Lease Plus bundelt uw uitrusting, onderdelen, jaarlijkse service en reparaties, leenuitrusting, verzekering tegen diefstal en meer. Flexibele en transparante maandelijkse betalingen helpen u de cashflow van uw bedrijf te optimaliseren.

- ✓ Up-to-date product
- ✓ Geen investeringen vooraf
- ✓ Verzekeringsdekking, inclusief diefstalbeveiliging
- ✓ Reparaties
- ✓ Leenuitrusting
- ✓ Jaarlijks onderhoud
- ✓ Software-updates
- ✓ 3- tot 5-jarig contract

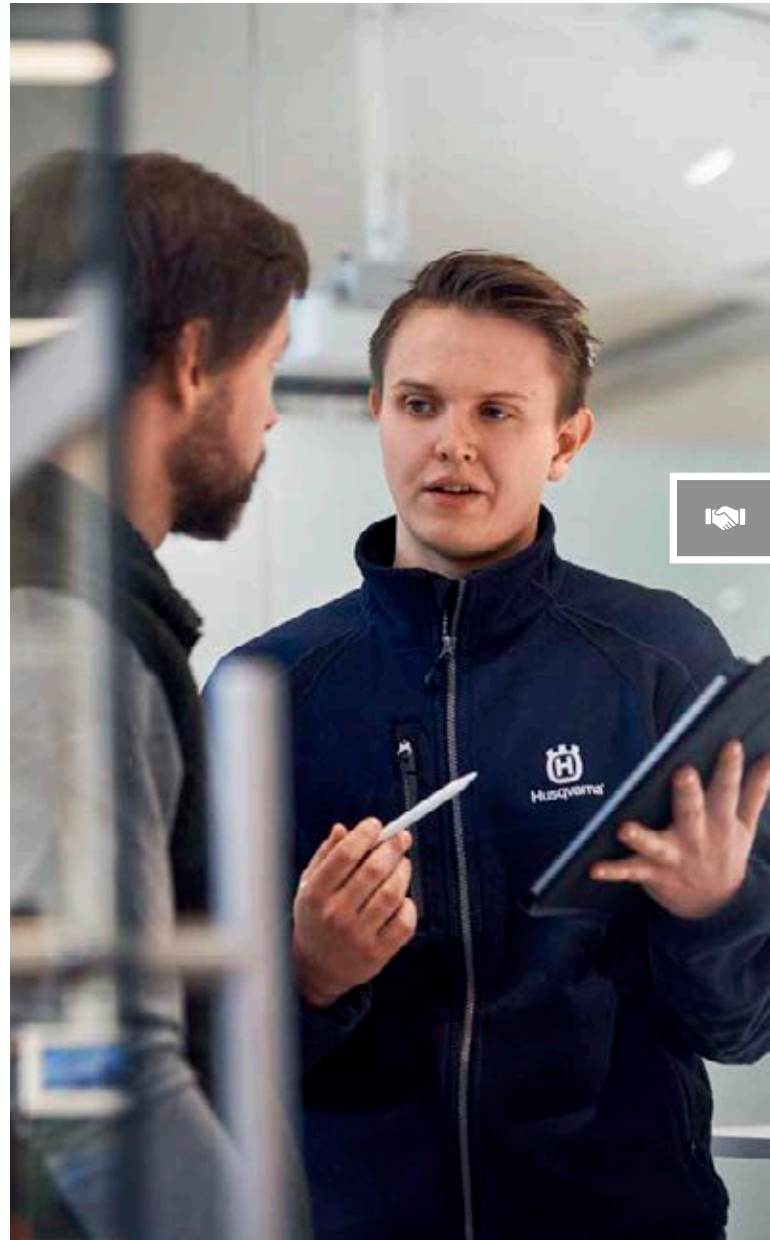

**Jaarlijks onderhoud en reparaties**



**Langere beschikbaarheid**



**Transparante en voorspelbare kosten**

#### HUSQVARNA SERVICE PLUS

## Continuïteit en efficiëntie in uw activiteiten

Om topprestaties te garanderen, biedt ons servicecontract een uitgebreid pakket dat de uptime op het werk verhoogt en de financiële planning verbetert door jaarlijks onderhoud en onverwachte reparaties te dekken. Dit maakt de kosten transparant en voorspelbaar. Activeer tot 30 dagen na aankoop voor een langere levensduur van de uitrusting, continue werking en de beste resultaten.

- ✓ Reparaties
- ✓ Leenuitrusting
- ✓ Jaarlijks onderhoud
- ✓ Software-updates
- ✓ 3- tot 5-jarig contract



**Zorgeloos eigendom**



**Uitgebreide garantie**



**Bescherming van uw investering**

#### HUSQVARNA WARRANTY PLUS

## Extra bescherming voor uw investering

Deze extra beschermingsservice biedt u een zorgeloze eigendomsvaart voor een lange periode. Onze uitgebreide garantie kan tot 30 dagen na aankoop worden geactiveerd en beschermt uw investering met extra jaren garantie die worden toegevoegd aan de fabrieksgarantie van 1 jaar – en dat alles tegen een vaste prijs vooraf.

- ✓ 1 of 4 jaar aanvullende garantie
- ✓ Reparaties onder garantie

**LET OP:** Husqvarna Lease Plus, Husqvarna Service Plus en Husqvarna Garantie Plus zijn niet beschikbaar in België.

**Meer informatie vindt u op de ommezijde.**



# Overzicht van Services by Husqvarna



## Draagbare accumachines

|   | HUSQVARNA LEASE PLUS     | HUSQVARNA SERVICE PLUS | HUSQVARNA WARRANTY PLUS   |
|---|--------------------------|------------------------|---------------------------|
| <b>ACCUPRODUCTEN</b>                      |                          |                        |                           |
| Te gebruiken producten                    | ✓                        | X                      | X                         |
| Verzekering incl. diefstalbeveiliging     | ✓                        | X                      | X                         |
| Reparaties                                | Reparaties               | Reparaties             | Reparaties onder garantie |
| Leenuitrusting*                           | ✓                        | ✓                      | ✓                         |
| Jaarlijks onderhoud**                     | ✓                        | ✓                      | X                         |
| Software-updates                          | ✓                        | ✓                      | X                         |
| Periode                                   | 3 jaar                   | 3 jaar                 | + 1 jaar                  |
| <b>BLI-X-ACCU'S</b>                       |                          |                        |                           |
| Te gebruiken accu                         | ✓                        | –                      | X                         |
| Reparaties                                | Reparaties binnen 48 uur | –                      | Reparaties onder garantie |
| Leenuitrusting of accuervanging           | ✓                        | –                      | X                         |
| Verzekering inclusief diefstalbeveiliging | ✓                        | –                      | X                         |
| Periode                                   | 3 jaar                   | –                      | + 1 jaar                  |

\*Beperkt tot geselecteerde Husqvarna partners.

\*\*Om de geldigheid van uw Services by Husqvarna-pakket te garanderen, moet jaarlijks onderhoud worden uitgevoerd door een erkende dealer.

## Draagbare benzinemachines

|                                       | HUSQVARNA WARRANTY PLUS   |
|---------------------------------------|---------------------------|
| Te gebruiken producten                | X                         |
| Verzekering incl. diefstalbeveiliging | X                         |
| Reparaties                            | Reparaties onder garantie |
| Leenuitrusting*                       | ✓                         |
| Jaarlijks onderhoud**                 | X                         |
| Periode                               | + 1 jaar                  |

\*Beperkt tot geselecteerde Husqvarna partners.

\*\*Om de geldigheid van uw Services by Husqvarna-pakket te garanderen, moet jaarlijks onderhoud worden uitgevoerd door een erkende dealer.



## Robotmaaiers

|                                       | HUSQVARNA LEASE PLUS               | HUSQVARNA SERVICE PLUS     | HUSQVARNA WARRANTY PLUS   |
|---------------------------------------|------------------------------------|----------------------------|---------------------------|
| Te gebruiken producten                | ✓                                  | X                          | X                         |
| Installatie*                          | ✓                                  | X                          | X                         |
| Verzekering incl. diefstalbeveiliging | ✓                                  | X                          | X                         |
| Reparaties                            | Reparaties                         | Reparaties                 | Reparaties onder garantie |
| Leenuitrusting**                      | ✓                                  | ✓                          | ✓                         |
| Jaarlijks onderhoud*                  | ✓                                  | ✓                          | X                         |
| Seizoensopslag                        | ✓                                  | ✓                          | X                         |
| Software-updates                      | ✓                                  | ✓                          | X                         |
| Originele messen                      | Seizoensgebonden behoefte/start*** | Seizoensgebonden start**** | X                         |
| Periode                               | 3 of 5 jaar                        | 3 of 5 jaar                | + 4 jaar                  |

\*Om de geldigheid van uw Services by Husqvarna-pakket te garanderen, moeten de installatie en het jaarlijkse onderhoud worden uitgevoerd door een geautoriseerde dealer

\*\*Beperkt tot geselecteerde Husqvarna partners.

\*\*\*CEORA™, seizoensgebonden behoefte, 300 messen/jaar, Husqvarna Enhance HSS-messen, Automower® robotmaaiër, seizoensgebonden start, 6 messen/jaar, Husqvarna Endurance HSS-messen.

\*\*\*\*CEORA™, seizoensgebonden start, 45 messen/jaar, Husqvarna Enhance HSS-messen, Automower®, seizoensgebonden start, 6 messen/jaar, Husqvarna Endurance HSS-messen.

## Zitmaaiers

|                                       | HUSQVARNA LEASE PLUS | HUSQVARNA SERVICE PLUS | HUSQVARNA WARRANTY PLUS   |
|---------------------------------------|----------------------|------------------------|---------------------------|
| Te gebruiken producten                | ✓                    | X                      | X                         |
| Verzekering incl. diefstalbeveiliging | ✓                    | X                      | X                         |
| Reparaties                            | Reparaties           | Reparaties             | Reparaties onder garantie |
| Leenuitrusting*                       | ✓                    | ✓                      | ✓                         |
| Jaarlijks onderhoud**                 | ✓                    | ✓                      | X                         |
| Periode                               | 3 of 5 jaar          | 3 of 5 jaar            | + 1 jaar                  |

\*Beperkt tot geselecteerde Husqvarna partners.

\*\*Om de geldigheid van uw Services by Husqvarna-pakket te garanderen, moet jaarlijks onderhoud worden uitgevoerd door een erkende dealer.

## Duwmaaier

|                                       | HUSQVARNA WARRANTY PLUS   |
|---------------------------------------|---------------------------|
| <b>ACCUDUWMAAIER</b>                  |                           |
| Te gebruiken producten                | X                         |
| Verzekering incl. diefstalbeveiliging | X                         |
| Reparaties                            | Reparaties onder garantie |
| Leenuitrusting                        | ✓                         |
| Jaarlijks onderhoud*                  | X                         |
| Periode                               | + 1 jaar                  |
| <b>DUWMAAIER OP BENZINE</b>           |                           |
| Te gebruiken producten                | X                         |
| Verzekering incl. diefstalbeveiliging | X                         |
| Reparaties                            | Reparaties onder garantie |
| Leenuitrusting*                       | ✓                         |
| Jaarlijks onderhoud**                 | X                         |
| Periode                               | + 1 jaar                  |

\*Beperkt tot geselecteerde Husqvarna partners.

\*\*Om de geldigheid van uw Services by Husqvarna-pakket te garanderen, moet jaarlijks onderhoud worden uitgevoerd door een erkende dealer.

**LET OP:** Husqvarna Lease Plus, Husqvarna Service Plus en Husqvarna Garantie Plus zijn niet beschikbaar in België.





# Digitale tool voor totale controle

Husqvarna Fleet Services™ is ons professionele platform waarmee u digitale diensten geniet voor machines en apparatuur. U krijgt een overzicht te zien van uw gehele machinepark. Een overzicht van de locatie waar de machine het laatst contact heeft gehad met een actief Fleet Service Device. Bekijk de machineprestaties en technische status, gewoon op uw smartphone, tablet of laptop. Husqvarna Fleet Services™ biedt inzicht, waardoor uw organisatie nog efficiënter kan functioneren – of u nu beheerder van sportvelden of golfbanen bent of facilitair manager, manager van gemeentelijk groen of hovenier.

**Zie meer informatie aan de ommezijde.**



Lees meer over de voordelen van Husqvarna Fleet Services™ voor robotmaaiers op pagina 52-53.



**MEER LEZEN**

Ga naar [husqvarna.com/FleetServices](https://www.husqvarna.com/FleetServices) en ontdek hoe Husqvarna Fleet Services™ uw werkdag eenvoudiger maakt





## Krachten bundelen in de digitale ruimte

Husqvarna Fleet Services™ heeft een scala aan functies waarmee u veel tijdrovende taken kunt digitaliseren, zodat u slimmer kunt plannen, georganiseerd kunt werken en kosten bespaart. Een ideale tool voor bedrijven met meerdere gebruikers die verschillende rollen vervullen.



### Managers

U hebt volledige toegang tot alle functies. U bewaakt het machinepark en krijgt inzicht in productiviteit en kosten. U beheert de accountinstellingen en voegt nieuwe gebruikers toe.



### Technici

U zorgt voor installatie, onderhoud, instellingen, servicelogboeken en firmware-updates van de machine. U hebt volledige toegang tot alle informatie over de machine, waaronder prestatiegegevens, en service- en reparatierapporten.



### Gebruikers

U kunt via de mobiele app informatie bekijken over de status en locatie van uw machine. U houdt zich bezig met de basisbedieningselementen en reageert op foutberichten.

## Tijd en geld besparen met soepel en efficiënt werken

U weet waarschijnlijk wel hoe belangrijk preventief onderhoud is voor het voorkomen van kostbare uitvaltijd en reparaties, en voor het langer meegaan van uw apparatuur. Met Husqvarna Fleet Services™ kunt u een onderhoudsstrategie opzetten voor iedere machinegroep. Informatie over waar problemen zich voordoen en hoe vaak, geeft u waardevol inzicht op basis waarvan u uw bedrijfsvoering steeds kunt bijsturen en verbeteren.



Langere bedrijfstijd



Onderhoud



Onderhoudsgegevens



# Uw machinepark makkelijk bijhouden en optimaliseren

Het beheren van een groot, gemengd en verspreid machinepark plus andere apparatuur is een uitdaging voor iedere landschapsverzorger of gemeente. Met Husqvarna Fleet Services™ kunt u makkelijk gegevens over de geografische locatie, bedrijfsuren en onderhoudsgeschiedenis van elke machine bijhouden, verzamelen en analyseren. Zo kunt u ervoor zorgen dat uw machinepark de optimale samenstelling heeft, in perfecte technische conditie verkeert en efficiënt wordt ingezet.



## Baseer uw aankopen op feiten

Het rapport over machinegebruik laat zien hoeveel machines u daadwerkelijk gebruikt – mogelijk kunt u hetzelfde werk uitvoeren met minder machines. Wanneer u de motoruren van elk apparaat weet, kunt u makkelijk bepalen welk apparaat nog een seizoen meekan.



## Analyseer gegevens voor meer productiviteit

Hoe meer u uw apparatuur dagelijks inzet, des te meer u gedaan krijgt. Door de dagelijkse bedrijfstijd van elke machine te bekijken, kunt u tijddieven identificeren die de boel belemmeren en de productiviteit verhogen.



## Verlaag uw CO<sub>2</sub>-uitstoot

Verlaging van CO<sub>2</sub>-uitstoot is een belangrijk doel voor zowel onderaannemers als gemeentes. De CO<sub>2</sub>-voetafdrukcalculator biedt u de gegevens en inzichten die u nodig hebt om actie te ondernemen en uw voortgang te rapporteren.

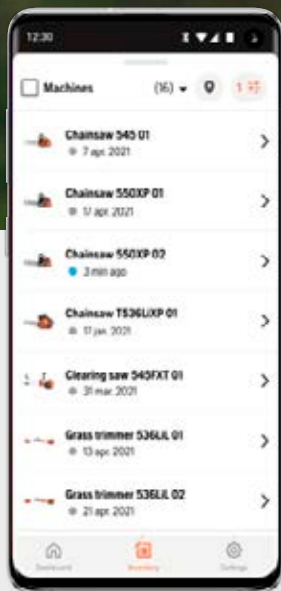

## VOORRAADBEHEER

### Al uw machines bij elkaar

Vertrouw niet op papierwerk. Met Husqvarna Fleet Services™ controleert u simpelweg de inventarislijst, zodat u exact weet hoeveel machines u van elk type hebt. Geef ze unieke namen om ze gemakkelijk uit elkaar te houden.



## TAGS

### Plaats uw machines in categorieën

Door middel van zogenaamde "tags" kunnen de verschillende machines worden ingedeeld in categorieën en worden gelabeld voor verschillende doeleinden. Voorbeelden hiervan zijn het 'taggen' van machines voor verschillende locaties, verschillende teams, enzovoort. Een dergelijke indeling zorgt voor makkelijker beheer in Husqvarna Fleet Services™ tijdens de dagelijkse werkzaamheden van de verschillende rollen.

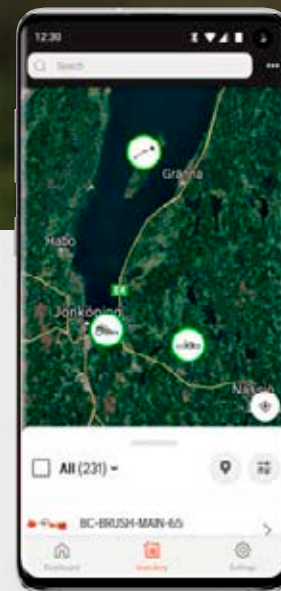

## MACHINELOCATIE

### Volg ze allemaal op de kaart

Houd altijd overzicht van waar de machine voor het laatst is gebruikt. Zodra een machine zich binnen Bluetooth®-bereik van de app bevindt, wordt de locatie geregistreerd. Wanneer u op zoek bent naar een machine, controleert u eenvoudigweg de kaart om te zien of deze in de opslag staat, in onderhoud is of in gebruik is.





**NIEUW****Snel en eenvoudig gegevens verzamelen**

Met de nieuwe HCM500 Fleet gateway geïnstalleerd in uw Husqvarna Fleet Services™ systeem, kunt u een betrouwbare verzameling machineparkgegevens verzamelen en naar de cloud overdragen. Eenvoudige plug-and-play installatie in uw werkplaats, opslagruimte, voertuig of aanhanger.

**Makkelijker verbinding maken met ingebouwde connectiviteit**

Veel Husqvarna-producten beschikken over geïntegreerde connectiviteit dankzij de ingebouwde draadloze Bluetooth®-technologie. U ontvangt alle voordelen van het systeem voor machineparkbeheer – operationele inzichten en een werkingslogboek – rechtstreeks vanuit het product en u kunt de firmware ook rechtstreeks vanuit uw app bijwerken. Dit betekent ook dat uw product toekomstbestendig is en gereed voor productupdates.

**Of via een sensor op een apparaat**

Een andere manier om verbinding te maken met een apparaat, is door een kleine sensor erop te plaatsen. U kunt sensoren aan allerlei soorten machines toevoegen, zelfs machines van andere fabrikanten.

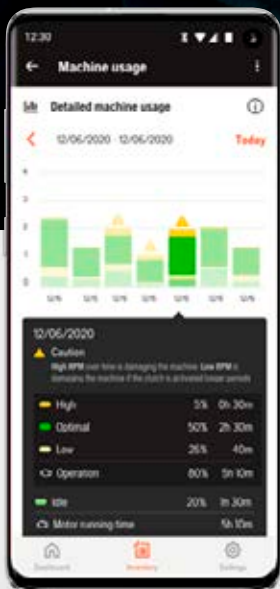
**MACHINESTATISTIEKEN****Zien wanneer en hoe vaak de machine is gebruikt**

Omdat het systeem de motoruren en het gebruik van elke machine bijhoudt, hebt u met Husqvarna Fleet Services™ makkelijk overzicht. U kunt per werkdag een logboek genereren met gedetailleerde informatie over hoeveel uren de machines dagelijks worden gebruikt.

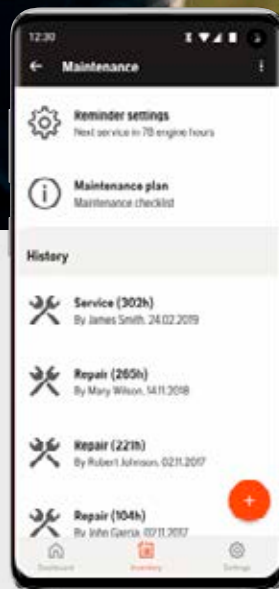
**ONDERHOUDSOVERZICHT****Onderhoudsgeschiedenis en meldingen**

Met Husqvarna Fleet Services™ hebt u altijd toegang tot de onderhoudsgeschiedenis van elke machine, waardoor het veel eenvoudiger wordt om de status per machine bij te houden en eventuele problemen op te lossen. U kunt ook onderhoudsherinneringen ontvangen op basis van de werkelijke motoruren of per tijdsperiode, zodat u uw machines altijd in topvorm houdt.

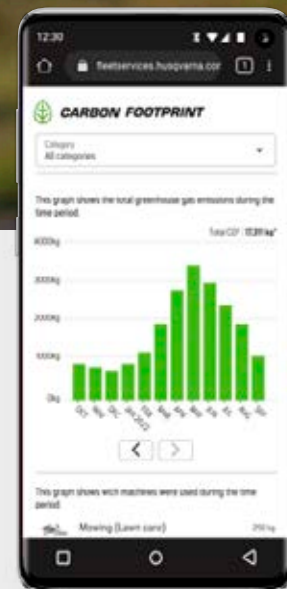
**CO<sub>2</sub>-VOETAFDruk****Bewaak de CO<sub>2</sub>-uitstoot van uw machinepark**

De Koolstofvoetafdrukcalculator toont de directe CO<sub>2</sub>-uitstoot van uw machinepark tijdens gebruik. De looptijdgegevens genereren grafieken die waardevolle inzichten bieden om u te helpen uw koolstofvoetafdruk te verkleinen. De gegevens omvatten geen CO<sub>2</sub>-uitstoot als gevolg van het opladen van accu's en de volledige levenscyclus van het product.





**46** Hoelang gaat de accu mee? Bekijk de oplaad- en looptijdtabellen

**30** Beheer en optimaliseer uw machinepark met behulp van Husqvarna Fleet Services™

## Accu-aangedreven producten

Het brede en doelgerichte assortiment krachtige Husqvarna BLi-X 36V-machines, -accu's en -ladere is ontworpen om het gedoe bij een groot aantal taken te minimaliseren, waardoor u ook nog eens ongeëvenaarde flexibiliteit krijgt. Deze gebruiksvriendelijke instrumenten met hoge capaciteit leveren indrukwekkende prestaties en de duurzaamheid die u nodig hebt voor intensief gebruik tijdens lange werktijden. Ze hebben ook het voordeel van weinig trillingen en lawaai en nul CO<sub>2</sub>-uitstoot tijdens het gebruik. Bovendien maken ze het mogelijk om te werken zonder dampen.



## Belangrijkste kenmerken van Husqvarna-accuproducten

### 1. DRAADLOZE PRESTATIES

Ons assortiment professionele accumachines is nu krachtiger dan ooit, waardoor een soepele overgang van benzine naar accu mogelijk is. Onze duurzame lithium-ion accu's garanderen betrouwbare en duurzame prestaties.

### 2. FLEXIBEL PLATFORM

Ons Husqvarna BLi-X 36V-accusysteem is gebaseerd op een gemeenschappelijk platform voor maximale flexibiliteit. U kiest de accu's, laders en accessoires die voldoen aan uw specifieke behoeften en eisen.

### 3. WEINIG LAWAAI EN TRILLINGEN

Onze accumachines bieden weinig trillingen, minder lawaai (dan vergelijkbare machines op benzine) en geen dampen, wat geweldig is voor u en voor mensen in de omgeving waarin u werkt.

### 4. LAGERE BEDRIJFSKOSTEN

Normaal gesproken is het opladen van een accu goedkoper dan een tank met brandstof. Door de lagere bedrijfskosten betalen onze accumachines zichzelf terug.

### 5. KRACHTIGE ACCU'S

De lithium-ion accu's van Husqvarna zijn ontwikkeld voor hoge prestaties, een lange levensduur en een korte oplaadtijd. Alle vitale onderdelen zijn afgeschermd, zodat ze bestand zijn tegen natte en stoffige omgevingen.

### 6. ACTIVECOOL

De ActiveCool-functie zorgt voor actieve koeling van de accu tijdens het opladen en ontladen. Hierdoor blijft de oplaadtijd kort en de productiviteit hoog, zelfs onder veeleisende omstandigheden.

### 7. WEERBESTENDIG ONTWERP

Onze accumachines voldoen aan de IPX4-classificatie voor waterbestendigheid, wat betekent dat ze betrouwbaar werkgereedschap voor de lange termijn zijn, ook onder natte omstandigheden.

### 8. SLIM OPLADEN

Onze laders passen op al onze accu's. Het slimme oplaad algoritme laadt de meeste van onze accu's in slechts een half uur op tot 80%, zodat u niet lang hoeft te wachten om weer aan de slag te gaan.

### 9. GEÏNTEGREERDE CONNECTIVITEIT

Accu's en machines met een ingebouwde connectiviteitsmodule kunnen verbinding maken met Husqvarna Fleet Services™ zonder dat daarbij een externe sensor aan te pas komt.

### 10. BORSTELLOZE E-TORQ™ MOTOREN

De borstelloze E-TORQ™ motoren die door Husqvarna zijn ontwikkeld en geproduceerd, zijn perfect geschikt voor elke toepassing. Ze zijn bestand tegen intensief professioneel gebruik en zijn volledig onderhoudsvrij.

### ACCURIEM FLEXI

Met onze FLEXI accuriem kunt u maximaal drie Husqvarna BLi-X accu's en accessoires op uw heupen dragen voor extra comfort.



1 Draadloze prestaties

3 Weinig lawaai en trillingen

4 Lagere bedrijfskosten

7 Weerbestendig ontwerp

9 Geïntegreerde connectiviteit

10 Borstelloze E-TORQ™ motoren

2 Flexibel platform

5 Krachtige accu's

6 ActiveCool

8 Slim opladen



MEER LEZEN

Bekijk ons volledige aanbod van accuproducten op [husqvarna.com/Professional-Battery](https://www.husqvarna.com/Professional-Battery)









## ACCUKETTINGZAAG

NIEUW

## 542i XP®



-  Bluetooth
-  .325"mini, .325"
-  30-40 cm
-  3,3 kg





's Werelds eerste accukettingzaag met een centrifugaalkoppeling, die uitstekende zaagcapaciteit met een kickstart-energie-ervaring levert. Deze krachtige accukettingzaag is vergelijkbaar met een 40cc-benzinezaag. Een zeer efficiënt gereedschap voor boomverzorgingswerkzaamheden en grondpersoneel bij boomverzorgers. Zorgt voor de regeling en respons van het benzinevermogen in combinatie met alle voordelen van een accu. Moet worden gebruikt i.c.m. 40-B330X of 40-B220X accu voor een volledig rendement.

- Borstelloze E-TORQ™-motor
- savE™
- Intuïtief toetsenbord met accustatus
- Weerbestendig (IPX4)
- Geïntegreerde connectiviteit
- Snoeiprestaties van 40 cc
- Oliesensor
- Verwarmde handgrepen (optioneel)

## ACCUKETTINGZAAG

## 540i XP®



-  Bluetooth
-  .325"mini, 3/8"mini, 1/4"
-  30-40 cm
-  2,9 kg





Een accukettingzaag met handgreep aan de achterzijde en een indrukwekkend vermogen, te vergelijken met dat van een professionele 40 cc-kettingzaag op benzine. Ideaal voor het verwijderen en uitdunnen van bomen, maar ook voor boomverzorgingswerkzaamheden van op de grond. Beschikt over een geavanceerde gebruikersinterface met accustatus en start/stop, uitstekende ergonomie en een gebruiksvriendelijke balans en wendbaarheid. Moet worden gebruikt i.c.m. 40-B330X- of 40-B220X-accu voor volledig rendement.

- Borstelloze E-TORQ™-motor
- savE™
- Intuïtief toetsenbord met accustatus
- Weerbestendig (IPX4)
- Geïntegreerde connectiviteit
- Snoeiprestaties van 40 cc
- Oliesensor
- Verwarmde handgrepen (optioneel)

## ACCUKETTINGZAAG

## 535i XP®



-  Bluetooth
-  .325"mini, 1/4"mini
-  25-35 cm
-  2,6 kg

Een lichtgewicht en krachtige accu-kettingzaag. Ideaal voor het verkleinen van de kroon en kappen van kleinere bomen waar u het extra bereik van een kettingzaag met achterhandgreep goed kunt gebruiken. Heeft uitstekende ergonomie, hoge kettingsnelheid en alle comfort van een accu zonder afbreuk te doen aan prestaties.





- Borstelloze E-TORQ™ motoren
- savE™
- Intuïtief toetsenbord
- Weerbestendig (IPX4)
- Snoeiprestaties van 35 cc

ACCUKETTINGZAGEN  
VOOR BOOMVERZORGING

NIEUW

## T542i XP®



-  Bluetooth
-  .325"mini
-  30-35 cm
-  3,0 kg





's Werelds eerste accu-kettingzaag met bovenhandgreep en een centrifugaalkoppeling, die uitstekende zaagcapaciteit met een kickstart-energie-ervaring levert. Deze krachtige accukettingzaag is vergelijkbaar met een 40cc-benzinezaag. Een zeer efficiënt gereedschap voor boombeklimmers die alle voordelen van draadloos elektrisch vermogen willen voor alle uitdagingen boven in de boom. Moet worden gebruikt i.c.m. 40-B330X of 40-B220X accu voor een volledig rendement.

- Borstelloze E-TORQ™-motor
- savE™
- Intuïtief toetsenbord met accustatus
- Weerbestendig (IPX4)
- Geïntegreerde connectiviteit
- Snoeiprestaties van 40 cc
- Oliesensor
- Verwarmde handgrepen (optioneel)

ACCUKETTINGZAGEN  
VOOR BOOMVERZORGING

## T540i XP®



-  Bluetooth
-  .325"mini, 1/4"mini
-  30-40 cm
-  2,5 kg





Onze krachtigste accukettingzaag met handgreep aan de bovenzijde en een indrukwekkend vermogen is te vergelijken met dat van een professionele 40 cc-kettingzaag op benzine. Ideaal voor boomverzorging en klimwerk dankzij de uitstekende ergonomie en een laag gewicht. Beschikt over een geavanceerde gebruikersinterface met accustatus en start/stop, uitstekende ergonomie en een gebruiksvriendelijke balans en wendbaarheid. Moet worden gebruikt i.c.m. 40-B330X- of 40-B220X-accu voor volledig rendement.

- Borstelloze E-TORQ™-motor
- savE™
- Intuïtief toetsenbord met accustatus
- Weerbestendig (IPX4)
- Geïntegreerde connectiviteit
- Snoeiprestaties van 40 cc
- Oliesensor
- Verwarmde handgrepen (optioneel)

ACCUKETTINGZAGEN  
VOOR BOOMVERZORGING

## T535i XP®



-  Bluetooth
-  .325"mini, 1/4"mini
-  25-35 cm
-  2,4 kg

Een snoeikettingzaag met tophandle die tegelijkertijd licht en krachtig is. Het geleverd vermogen is namelijk gelijk aan een benzinekettingzaag van 35 cc. Ideaal voor het bijwerken van kronen en verwijderen van kleinere bomen. Heeft een uitstekende ergonomie, een hoge kettingsnelheid en alle comfort van accuvermogen.

- Borstelloze E-TORQ™ motor
- savE™
- Intuïtief toetsenbord
- Weerbestendig (IPX4)
- Snoeiprestaties van 35 cc



STOKSNOEIZAG MET ACCU

## 530iPX



Accu-bosmaaier die ook als stoksnoeizaag gebruikt kan worden (de zaagkop kan 90 graden gedraaid worden) met een geleverd vermogen dat gelijk is aan een 30cc benzine model. Zijn lage gewicht, uitstekende ergonomie en stille werking zorgen voor een comfortabel gebruik, overal en altijd.

- Borstelloze E-TORQ™ motoren
- savE™
- Intuïtief toetsbord
- Weersbestendig (IPX4)
- Draaibare zaagkop met afgeslankt ontwerp

STOKSNOEIZAG MET ACCU

## 530iP4



Accu-stoksnoeizaag met een geleverd prestatievermogen dat gelijk is aan een 30cc benzine machine. Zijn lage gewicht, uitstekende ergonomie en stille werking zorgen voor een comfortabel gebruik, overal en altijd.

- Borstelloze E-TORQ™ motoren
- savE™
- Intuïtief toetsbord
- Weersbestendig (IPX4)
- Zaagkop met afgeslankt ontwerp

STOKSNOEIZAG MET ACCU

## 530iPT5



Accu-stoksnoeizaag met een telescopische steel die ons grootste bereik biedt en een geleverd vermogen dat gelijk is aan een 30cc benzine machine. Zijn lage gewicht, uitstekende ergonomie en stille werking zorgen voor een comfortabel gebruik, overal en altijd.

- Borstelloze E-TORQ™ motoren
- savE™
- Intuïtief toetsbord
- Weersbestendig (IPX4)
- Telescopische steel
- Zaagkop met afgeslankt ontwerp

ACCUBOSMAAIER

## 535iRXT



Robuuste accu-aangedreven bosmaaier met hoge prestaties en een uitgangsvermogen vergelijkbaar met een 35cc bosmaaier. Lichtgewicht en goed gebalanceerd voor fulltime gebruik. Uitmuntend comfort dankzij het Balance XB™ harness en de ErgoFeed™ trimmerkop. Inclusief trimmerkop en grasmaes.

- Borstelloze E-TORQ™ motor
- 3 snelheidsstanden
- Intuïtief toetsbord met accustatus
- ErgoFeed™ trimmerkop
- Trillingsgedempt
- Geïntegreerde connectiviteit
- Weersbestendig (IPX4)

ACCUBOSMAAIER

## 535iRX



Robuuste accu-aangedreven bosmaaier met hoge prestaties en een uitgangsvermogen vergelijkbaar met een 35cc bosmaaier. Lichtgewicht en goed gebalanceerd voor fulltime gebruik. Inclusief trimmerkop en grasmaes.

- Borstelloze E-TORQ™ motor
- 3 snelheidsstanden
- Intuïtief toetsbord met accustatus
- Trillingsgedempt
- Weersbestendig (IPX4)

ACCUBOSMAAIER

## 535iFR



Robuuste en veelzijdige accu-aangedreven bosmaaier met hoge prestaties en een uitgangsvermogen vergelijkbaar met een 35cc bosmaaier. Lichtgewicht en goed gebalanceerd voor het frequent maaien van gras, struiken en licht werk in het bos. Inclusief trimmerkop, grasmaes en zaagblad.

- Borstelloze E-TORQ™ motor
- 3 snelheidsstanden
- Intuïtief toetsbord met accustatus
- Geïntegreerde connectiviteit
- Weersbestendig (IPX4)



## ACCUBOSMAAIER 525iRXT



46 cm  
 4,2 kg

Efficiënte bosmaaier met een vermogen dat gelijk is aan een 25 cc bosmaaier. Lichtgewicht en goed uitgebalanceerd voor fulltime gebruik, maar met een robuust en duurzaam ontwerp. Uitstekend comfort door de hoge, antitrilling handgreep en de ErgoFeed™-trimmerkop. Inclusief trimmerkop en grasmaes.

- Borstelloze E-TORQ™-motor
- Modus met 3 snelheden
- Intuïtief toetsenbord met accustatus
- ErgoFeed™-trimmerkop
- Antivibratie
- Geïntegreerde connectiviteit
- Weerbestendig (IPX4)

## ACCUTRIMMER 525iLXT



46 cm  
 3,1 kg

Accu-aangedreven grastrimmer met lusgreep, qua vermogen equivalent aan een 25 cc-trimmer op benzine. Lichtgewicht en goed uitgebalanceerd voor fulltime gebruik, maar met een robuust en duurzaam ontwerp. De ErgoFeed™-trimmerkop zorgt voor uitstekend comfort.

- Borstelloze E-TORQ™-motor
- Modus met 3 snelheden
- Intuïtief toetsenbord met accustatus
- ErgoFeed™-trimmerkop
- Geïntegreerde connectiviteit
- Weerbestendig (IPX4)

## ACCUTRIMMER 520iRX



40 cm  
 3,8 kg

Een lichtgewicht accu-bullhorn-trimmer met hoog prestaties. Perfect voor tuiniers, landschapsbeheerders en hoveniersbedrijven. Met een uitstekende ergonomie en balans, een bidirectionele trimmerkop en duurzame borstelloze motor.

- Borstelloze E-TORQ™ motoren
- savE™
- Intuïtief toetsenbord
- Weerbestendig (IPX4)
- Bidirectionele rotatie

## ACCUTRIMMER 520iLX



40 cm  
 3,0 kg

Een lichtgewicht accu-trimmer met lushandgreep en hoog prestaties. Perfect voor tuiniers, landschapsbeheerders en hoveniersbedrijven. Met een uitstekende ergonomie en balans, een bidirectionele trimmerkop en duurzame borstelloze motor.

- Borstelloze E-TORQ™ motoren
- savE™
- Intuïtief toetsenbord
- Weerbestendig (IPX4)
- Bidirectionele rotatie

## COMBIMACHINE MET ACCU 525iLK



42 cm  
 2,4 kg

Accu-aangedreven combimachine met lusgreep, qua vermogen equivalent aan een 25 cc-machine op benzine. Lichtgewicht en goed uitgebalanceerd voor fulltime gebruik, maar met een robuust en duurzaam ontwerp.

- Borstelloze E-TORQ™-motor
- Modus met 3 snelheden
- Intuïtief toetsenbord met accustatus
- Geïntegreerde connectiviteit
- Weerbestendig (IPX4)
- Wisselbare opzetstukken

## ACCUHEGGENSCHAAR 522iHDR60



60 cm  
 3200 bewegingen/min  
 3,9 kg

Lichtgewicht en goed uitgebalanceerde heggenschaar met accu en hoge snoeicapaciteit. Qua vermogen vergelijkbaar met een machine op benzine. Voorzien van aandrijving met hoog koppel en een dubbelzijdige snoeibalk met duurzame grove messen en daardoor optimaal voor het snoeien van dichte, verwaarloosde heggen. Geschikt voor zowel geïntegreerde als externe accu's.

- Borstelloze motor
- Modus met 3 snelheden
- Intuïtief toetsenbord met accustatus
- Configuratie met grove messen
- Multi-positie achterhandgreep
- Geïntegreerde connectiviteit
- Weerbestendig (IPX4)



## ACCUEGGENSCHAAR

## 522iHD75



Goed uitgebalanceerde lichtgewicht heggenschaar met accu en hoge snoeicapaciteit. Qua vermogen vergelijkbaar met een machine op benzine. Optimaal voor regelmatig snoeien, voorzien van hogesnelheidsaandrijving en dubbelzijdige snoeibalk met scherpe, aan drie zijden geslepen messen voor trimmen/zagen. Geschikt voor zowel geïntegreerde als externe accu's.

- Borstelloze motor
- Modus met 3 snelheden
- Intuïtief toetsenbord met accustatus
- Configuratie voor trimmen/zagen
- Multi-positie achterhandgreep
- Geïntegreerde connectiviteit
- Weerbestendig (IPX4)

## ACCUEGGENSCHAAR

## 522iHD60



Goed uitgebalanceerde lichtgewicht heggenschaar met accu en hoge snoeicapaciteit. Qua vermogen vergelijkbaar met een machine op benzine. Optimaal voor regelmatig snoeien, voorzien van hogesnelheidsaandrijving en dubbelzijdige snoeibalk met scherpe, aan drie zijden geslepen messen voor trimmen/zagen. Geschikt voor zowel geïntegreerde als externe accu's.

- Borstelloze motor
- Modus met 3 snelheden
- Intuïtief toetsenbord met accustatus
- Configuratie voor trimmen/zagen
- Multi-positie achterhandgreep
- Geïntegreerde connectiviteit
- Weerbestendig (IPX4)

## ACCU-STOKHEGGENSCHAAR

## 525iHF3

NIEUW



Accu-aangedreven stokheggenschaar, vergelijkbaar met een benzine-aangedreven machine van 25 cc. Met een bereik tot 3 m en een vaste maaibalk kunt u gemakkelijk brede en lange heggen snoeien, ook bij het werken in geluidsgevoelige omgevingen.

- Borstelloze E-TORQ™-motor
- Modus met 3 snelheden
- Intuïtief toetsenpaneel
- Weerbestendig (IPX4)
- Configuratie voor trimmen/zagen
- Geïntegreerde connectiviteit

## ACCU-STOKHEGGENSCHAAR

## 525iHE4

NIEUW



Accu-aangedreven stokheggenschaar, vergelijkbaar met een benzine-aangedreven machine van 25 cc. Met een bereik tot 4 m en een instelbare maaibalk kunt u gemakkelijk brede, hoge en lange heggen snoeien, ook bij het werken in geluidsgevoelige omgevingen.

- Borstelloze E-TORQ™-motor
- Modus met 3 snelheden
- Intuïtief toetsenpaneel
- Weerbestendig (IPX4)
- Verstelbare maaibalk
- Configuratie voor trimmen/zagen
- Stootbescherming aan achterzijde
- Geïntegreerde connectiviteit

## ACCU-STOKHEGGENSCHAAR

## 525iHE3

NIEUW



Accu-aangedreven stokheggenschaar, vergelijkbaar met een benzine-aangedreven machine van 25 cc. Met een bereik tot 3,5 m en een instelbare maaibalk kunt u gemakkelijk brede, hoge en lange heggen snoeien, ook bij het werken in geluidsgevoelige omgevingen.

- Borstelloze E-TORQ™-motor
- Modus met 3 snelheden
- Intuïtief toetsenpaneel
- Weerbestendig (IPX4)
- Verstelbare maaibalk
- Configuratie voor trimmen/zagen
- Stootbescherming aan achterzijde
- Geïntegreerde connectiviteit

## ACCU-STOKHEGGENSCHAAR

## 520iHT4



Accu-stokheggenschaar met een uniek ontwerp en een bereik tot 4,5 m. Snoei brede, hoge en lage heggen op een efficiënte wijze dankzij de verstelbare hoek van de knipbalk. Hij combineert topprestaties met een laag gewicht, lage trillingsniveaus en een stille werking, zodat u hem in geluidsgevoelige omgevingen kunt gebruiken.

- Borstelloze motor
- savE™
- Intuïtief toetsenbord
- Weerbestendig (IPX4)
- Verstelbare knipbalk
- Trimmessen
- Stootbescherming achter
- Telescopische steel



## ACCU-STOKHEGGENSCHAAR

## 520iHE3



- 55 cm
- 4000 bewegingen/min
- 4,15 kg

Accu-stokheggenschaar met een uniek ontwerp en een bereik tot 3,5 m. Snoei comfortabel brede, hoge en lage heggen dankzij de verstelbare hoek van de knipbalk. Hij combineert topprestaties met een laag gewicht, lage trillingsniveaus en een extreem stille werking, zodat u hem in geluidsgevoelige omgevingen kunt gebruiken.

- Borstelloze motor
- savE™
- Intuïtief toetsenbord
- Weerbestendig (IPX4)
- Verstelbare knipbalk
- Trimmessen
- Stootbescherming achter

## ACCUBLADBLAZER

## 525iB Mark II



- 17 N
- 13,3 m³/min
- 2,5 kg

Zeer lichte en goed-gebalanceerde handgedragen accu-blazer met nul direct emissie, lage trillingsniveaus en vrijwel geen lawaai waardoor u in de meeste openbare ruimtes kunt werken. Comfortabel te gebruiken met linker- of rechterhand. Dankzij het koordloze ontwerp en lage gewicht heeft u een grote bewegingsvrijheid.

- Borstelloze motoren
- Intuïtief toetsenbord
- Boost effect
- Cruise control
- Weerbestendig (IPX4)

## ACCUBLADBLAZER

## 530iBX



- 16 N
- 14,1 m³/min
- 2,9 kg

Zeer lichtgewicht en gebalanceerde handgedragen accu-blazer voor gebruik met een ruggedragen accu of accuriem FLEXI. Comfortabel te gebruiken met linker- of rechterhand. Zijn hoge blaaskracht en lage geluidsniveaus maken werken mogelijk in openbare ruimtes en geluidsbeperkte omgevingen.

- Borstelloze motoren
- Intuïtief toetsenbord
- Boost-modus
- Cruise control
- Weerbestendig (IPX4)
- Geluidsdempend mondstuk

## ACCUBLADBLAZER

## 550iBTX



- 
- 21 N
- 15,6 m³/min
- 6,3 kg

Krachtige en ergonomische ruggedragen accu-blazerafblazer met een indrukwekkende blaaskracht (21 N). Met zijn lage trillings- en geluidsniveaus kunt u in openbare ruimtes werken. De eerbestendigheid zorgt voor flexibiliteit en hogere productiviteit.

- Borstelloze motoren
- Intuïtief toetsenbord
- Boost-modus
- Cruise control
- Weerbestendig (IPX4)
- Ergonomisch harnas
- Geïntegreerde connectiviteit (optioneel)

## BATTERY POWER CUTTER

## K 540i\*

NIEUW



- 267 mm
- 6 kg

Accu doorslijper ontwikkeld voor tuinaanleg, metselwerk en landschapsarchitectuur. Dankzij de uitstekende vermogen-gewichtsverhouding, optimale balans en een zaagdiepte van 100 mm is deze machine ideaal voor snelle, efficiënte draagbare zaagwerkzaamheden – zowel nat als droog. X-HALT™ bladremfunctie waarmee de rotatie van het blad in een fractie van een seconde kan worden gestopt. De K 540i is ergonomisch en gebruiksvriendelijk, met weinig trillingen.

- Husqvarna BLi-X-accusysteem 36V
- Borstelloze E-TORQ™-motor
- X-HALT™-mesremfunctie
- Elektrische bladrem
- Intuïtief toetsenpaneel
- Weerbestendig (IPX4)
- Geïntegreerde connectiviteit

## STOFZUIGER

## DE 110iH\*



- 26 kg

Deze stofzuiger uit de H-klasse wordt gevoed door de eigen BLi-X 36V-accu's van Husqvarna en vormt een uitstekende combinatie met de K 535i en K 540i -doorslijpmachine en andere draagbare apparatuur voor het BLi-X 36V-platform. DE 110i is compact en gemakkelijk te vervoeren, maar evengoed krachtig. De machine beschikt over een gebruiksvriendelijke HMI en over e-flow, waarmee de luchtstroom automatisch wordt aangepast. De hele machine is gericht op efficiënte reiniging en onderhoudsgemak.

- Borstelloze E-TORQ™-motor
- e-flow-technologie
- Verbeterd Longopac® bevestigingssysteem
- Eenvoudig transport

Meer technische specificaties vindt u in de desbetreffende categoriehoofdstukken.

\*De doorslijpers worden uitsluitend door de Husqvarna Construction divisie verdeeld.



ACCU-AANGEDREVEN GAZONMAAIER

## LB 553iV



Zelfrijdende gazonmaaier met accu en een robuust mulchmaaidek van 53 cm en voorwielaandrijving. De variabele snelheid en het intuïtieve toetsenpaneel bieden u volledige controle over alle gazons. Ideaal voor professionals die op zoek zijn naar een stille en krachtige maaier met lage bedrijfskosten.

- Borstelloze motor
- BioClip™
- Zelfrijdend, 4-staps variabele snelheid
- savE™
- Dubbele accusleuven en optionele backpack
- Weerbestendig (IPX4)
- PowerBoost™
- Zijbeschermingsbumper
- Intuïtief toetsenpaneel
- Ergonomische, aan de zijkant verstelbare handgreep

ACCU-AANGEDREVEN GAZONMAAIER

## LC 551iV



Zelfrijdende gazonmaaier met accuvoeding, een maaidek van 51 cm, een opvangbak en achterwielaandrijving. De variabele snelheid biedt meer controle bij het maaien van complexe gazons. Ideaal voor professionals die op zoek zijn naar een stille en krachtige maaier met lage bedrijfskosten.

- Borstelloze motor
- Opvang/BioClip™/achteruitworp
- Zelfrijdend, 4-staps variabele snelheid
- savE™
- Dubbele accusleuven en optionele backpack
- Weerbestendig (IPX4)
- PowerBoost™
- Beschermingsbumper vóór en opzij
- Intuïtief toetsenpaneel

ACCU-AANGEDREVEN GAZONMAAIER

## LB 548i



Robuuste gazonmaaier met accuvoeding en een mulchmaaidek van 48 cm. Zeer eenvoudig te starten en stoppen. Ideaal voor professionals die op zoek zijn naar een stille en krachtige maaier met lage bedrijfskosten.

- Borstelloze motor
- BioClip™
- savE™
- Dubbele accusleuven en optionele backpack
- Weerbestendig (IPX4)
- PowerBoost™
- Zijbeschermingsbumper
- Intuïtief toetsenpaneel
- Ergonomische, aan de zijkant verstelbare handgreep

ACCU-AANGEDREVEN GAZONMAAIER

**NIEUW**

## LB 448iV



Een robuuste, zelfrijdende gazonmaaier op batterijen met BioClip™-mulchmaaidek van 48 cm, voor semi-professioneel gebruik. De variabele snelheid en voorwielaandrijving bieden meer controle bij het maaien van complexe gazons. Zeer eenvoudig te starten en stoppen. Betrouwbare en stille maaier met lage bedrijfskosten die zich makkelijk laat onderhouden. Voorzien van een duurzaam aluminium maaidek met hoogwaardige componenten en een heavy-duty krachtbron.

- Borstelloze motor
- BioClip™
- Zelfrijdend, 4-staps variabele snelheid
- PowerBoost™
- Weerbestendig (IPX4)
- savE™
- Dubbele accusleuven
- Ergonomische, aan de zijkant verstelbare handgreep

ACCU-AANGEDREVEN GAZONMAAIER

## LB 448i



Robuuste duwmaaier met accuvoeding en een BioClip™-mulchmaaidek van 48 cm voor semi-professioneel gebruik. Zeer eenvoudig te starten en stoppen. Betrouwbare en stille maaier met lage bedrijfskosten die zich makkelijk laat onderhouden. Voorzien van een duurzaam aluminium maaidek met geavanceerde componenten en een heavy-duty powerhead.

- Borstelloze motor
- BioClip™
- PowerBoost™
- Weerbestendig (IPX4)
- savE™
- Dubbele accusleuven
- Ergonomische, aan de zijkant verstelbare handgreep

ACCU-AANGEDREVEN GAZONMAAIER

## LB 442i



Robuuste duwmaaier met accuvoeding en een BioClip™-mulchmaaidek van 42 cm voor semi-professioneel gebruik. Zeer eenvoudig te starten en stoppen. Betrouwbare en stille maaier met lage bedrijfskosten die zich makkelijk laat onderhouden. Voorzien van een duurzaam aluminium maaidek met geavanceerde componenten en een heavy-duty powerhead.

- Borstelloze motor
- BioClip™
- PowerBoost™
- Weerbestendig (IPX4)
- savE™
- Dubbele accusleuven
- Ergonomische, aan de zijkant verstelbare handgreep

# Werken zoals u wilt



1

VOOR MAXIMALE WENDBAARHEID

## De accu in de machine



2

GEOPTIMALISEERD GEWICHT

## De accu op uw heup



3

VOOR MAXIMALE LOOPTIJD

## De accu op uw rug

HUSQVARNA BLI-X RUGGEDRAGEN ACCUSET  
MET HARNAS

### BLi950X



⚡ 31,1 Ah/1120 Wh

⚖️ 9,4 kg met harnas

967 09 32-01

Ruggedragen accu van 31,1 Ah, die hoge capaciteit, langdurig vermogen en topprestaties levert, zodat u langer en efficiënter kunt werken. Ergonomisch ontworpen harnas en accu-adapter meegeleverd.

- ActiveCool
- Weerbestendig
- Afneembare steunvoet

HUSQVARNA BLI-X RUGGEDRAGEN ACCU  
ZONDER HARNAS

### BLi950X



⚡ 31,1 Ah/1120 Wh

⚖️ 7 kg

579 82 22-01

Deze accu met een hoge capaciteit van 31,1 Ah kan als voedingsbron op onze accu-aangedreven gazonmaaiers uit de 500-serie worden geplaatst. U kunt langer maaien zonder dat u de accu op uw rug hoeft te dragen. De montagebeugel wordt afzonderlijk verkocht.

- ActiveCool
- Weerbestendig



### BACKPACK-RUGACCU

Ergonomisch ontworpen harnas voor een ruggedragen accu. U kunt gemakkelijk accu's bevestigen en uitwisselen tussen teamleden terwijl uw harnas optimaal ingesteld blijft voor uw individuele pasvorm. Het is ook een perfect harnas voor de 530iPX bosmaaier.

582 90 90-01

HUSQVARNA BLI-X ACCU

### 40-B330X



⚡ 9 Ah/324 Wh

⚖️ 1,9 kg

970 60 77-01

Ingebouwde accu met lange levensduur, maximaal vermogen en zeer hoge capaciteit voor zeer veeleisende toepassingen. Ontworpen voor goede grip en goed zicht. Reserveonderdelenset beschikbaar.

- ActiveCool
- Geïntegreerde connectiviteit
- Weerbestendig (IPX4)
- Waarschuwingsledlampje temperatuur

HUSQVARNA BLI-X ACCU

### 40-B220X



⚡ 6 Ah/216 Wh

⚖️ 1,4 kg

970 60 78-01

Geïntegreerde accu met lange levensduur, laag gewicht en hoge capaciteit voor zeer veeleisende toepassingen. Ontworpen voor goede grip en goed zicht. Reserveonderdelenset beschikbaar.

- ActiveCool
- Geïntegreerde connectiviteit
- Weerbestendig (IPX4)
- Waarschuwingsledlampje temperatuur

HUSQVARNA BLI-X ACCU

### 40-B140X



⚡ 4 Ah/144 Wh

⚖️ 1,2 kg

970 60 79-01

Ingebouwde lichtgewicht accu met geoptimaliseerde capaciteit voor trimmers, heggenscharen en kleinere kettingzagen. Ontworpen voor goede grip en goed zicht. Reserveonderdelenset beschikbaar.

- ActiveCool
- Geïntegreerde connectiviteit
- Weerbestendig (IPX4)
- Waarschuwingsledlampje temperatuur





## De mobiele accubeheeroplossing

Husqvarna's mobiele accubeheeroplossing voor uw voertuig zorgt voor georganiseerde opslag, veilig transport en efficiënt opladen van uw Husqvarna BLI-X 36V-accu's. U bespaart tijd en moeite door het dagelijks in- en uitladen van uw accu's te verminderen. U zorgt ook voor optimaal opladen bij een groot temperatuurbereik voor de beste accuprestaties in het veld, elke dag weer.

### Husqvarna Charging Hub L Van



970 75 07-xx

Grote, robuuste mobiele laadhub die in uw voertuig kan worden geïnstalleerd. Biedt plek aan alle accu's voor uw team, met volledige lading in de ochtend.

- Laad's nachts tot 16 Husqvarna BLI-X 36V accu's op
- Optimale controle van de accutemperatuur met actieve verwarming en koeling
- Er kunnen extra snelladers worden toegevoegd
- Kan worden aangesloten op elke standaard wandcontactdoos
- Extra lade voor reserveonderdelen en accessoires
- Ruimte voor Husqvarna accudozen
- Speciale ruimte voor aansluiting van Husqvarna HCM500 Fleet-gateway
- Vier extra contactdozen aan de buitenkant van de hub
- Aan de bovenkant gemonteerd gereedschapspaneel

### Husqvarna Charging Hub S Van



970 75 08-xx

Robuuste mobiele laadhub die in uw voertuig kan worden geïnstalleerd. Biedt plek aan alle accu's voor uw team, met volledige lading in de ochtend.

- Laad's nachts tot 8 Husqvarna BLI-X 36V accu's op
- Optimale controle van de accutemperatuur met actieve verwarming en koeling
- Er kunnen extra snelladers worden toegevoegd
- Kan worden aangesloten op elke standaard wandcontactdoos
- Extra lade voor reserveonderdelen en accessoires
- Ruimte voor Husqvarna accudozen
- Speciale ruimte voor aansluiting van Husqvarna HCM500 Fleet-gateway
- Twee extra contactdozen aan de buitenkant van de hub

### Husqvarna Charging Hub L Flatbed



970 74 86-xx

Grote, robuuste mobiele laadhub die op de oplegger van uw voertuig kan worden geïnstalleerd. Biedt plek aan alle accu's voor uw team, met volledige lading in de ochtend.

- Laad tot 16 Husqvarna BLI-X batterijen 's nachts op
- Optimale controle van de accutemperatuur met actieve verwarming en koeling
- Voor alle weersomstandigheden
- Vergrendelbaar
- Extra snelladers kunnen worden toegevoegd
- Kan worden aangesloten op elke standaard wandcontactdoos
- Extra ruimte voor reserveonderdelen en accessoires
- Vier extra contactdozen aan de buitenkant van de hub

## HUSQVARNA BLI-X ACCULADER

## 40-C1000X4



Krachtige, draagbare multi-rack-acculader en transportdoos voor gebruik binnen en buiten. Slim opladen van maximaal 4 accu's naast elkaar met een hoog oplaadvermogen – max. totaal oplaadvermogen van 1000 W en max. 600 W per accusleuf. Ondersteunt ActiveCool om de oplaadtijd te verkorten en de levensduur van de accu te verlengen. Robuust en stapelbaar ontwerp.

- Ondersteunt ActiveCool
- Gereedschapscompartiment
- Led voor laadstatus aan buitenkant
- Weerbestendig (IPX4)
- Afneembare kabel

NIEUW

## HUSQVARNA BLI-X ACCULADER

## QC500



970 44 95-01

Zeer snelle acculader, waarmee u uitvaltijd kunt beperken en de productiviteit kunt verhogen. ActiveCool zorgt voor accukoeling, waardoor de laadtijd korter is en de accu een langere levensduur heeft. Statusindicator met 2 ledlampjes.

- ActiveCool
- Led voor laadstatus

## HUSQVARNA BLI-X ACCULADER

## 40-C80 laadrailset



Een handige manier om maximaal 8 BLI-X 36V accu's op te laden. De rail kan horizontaal of verticaal aan de wand worden bevestigd om ruimte te besparen en uw laders en kabels in goede staat te houden. Voor voeding van de 8-naar-1-kabelaansluiting hebt u slechts één wandcontactdoos nodig. Dit oplaadsysteem met laag vermogen is ideaal voor 's nachts opladen. Het systeem heeft geen koelventilatoren en maakt geen storend geluid. De set bevat één 40-C80 laadrail, accessoires voor montage en acht 40-C80 acculaders.

970 62 19-01, rail, inclusief kabel en 8 stuks 40-C80-laders

536 14 43 -01, alleen rail

## HUSQVARNA BLI-X ACCULADER

## QC330



970 52 22-01

Snelle acculader. ActiveCool zorgt voor accukoeling, waardoor de laadtijd korter is en de accu een langere levensduur heeft. Statusindicator met 2 ledlampjes.

- ActiveCool
- Led voor laadstatus

## HUSQVARNA BLI-X ACCULADER

## 40-C80



970 48 78-01

De Husqvarna 40-C80 is een lader met één compartiment en een laag energieverbruik van 72 W, perfect voor 's nachts opladen. Led-indicatielampje voor opladen. Voor gebruik op een bureau of eenvoudige wandmontage.

## HUSQVARNA BLI-X ACCULADER

## QC80F



967 62 83-01

De QC80F is een autolader voor opladen onderweg via een 12V-uitgang in de auto of vrachtwagen.

## WERKLICHT

## WL 8i



970 58 49-01

Krachtig en duurzaam werklicht met ledlampjes en accuvoeding. Zeer veelzijdig, ideaal voor vele toepassingen. De helderheid kan in drie stappen worden ingesteld, tot 8000 lumen. Ingebouwde powerbank met USB-aansluiting voor het opladen van mobiele apparaten. Water- en stofbestendig. Maximaal 56 bedrijfsuren. Geschikt voor Husqvarna BLI-X-accu's. 3,5 kg (zonder accu).



## ACCURIEM FLEXI

## ADAPTERSET



590 77 67-02

Om Husqvarna producten met een Husqvarna BLi-X 36V-accuvak aan te sluiten. Ook voor het meenemen van reserve-accu's en accessoires.

## ACCURIEM FLEXI

## CONNECTORSET



590 77 67-03

Voor het aansluiten van de Husqvarna 530iBX-bladblazer met speciale adapter. Ook voor het dragen van reserve-accu's en accessoires. Adapter beschikbaar voor aansluiting op Husqvarna-producten met een Husqvarna BLi-X 36V acculeuf (afzonderlijk verkrijgbaar).

## ACCESSOIRES ACCURIEM FLEXI



1

4

5

6

3

7

8

9

2

## ACCUBAK M, L, M&amp;L

Een robuuste en handige draagtas voor transport en opslag van Husqvarna BLi-X 36V-accu's. Tegen schokken aangepast materiaal en hoogwaardige vergrendeling bieden extra bescherming voor de accu's. Stapelen en aansluiten met behulp van vergrendeling om bediening met één hand mogelijk te maken. Drie verschillende soorten inzetstukken zijn ook afzonderlijk verkrijgbaar.

538 68 73-01, bak M, incl. inzetstuk, geschikt voor maximaal 6 stuks BLi100/200/200X, 40-B140X/220X

546 11 39-01 bak L, incl. inzetstuk, geschikt voor maximaal 6 stuks BLi300, 40-B330X

546 11 40-01 bak M&L, incl. inzetstuk, geschikt voor maximaal 3 stuks BLi100/200/200X, 40-B140X/220X en 3 stuks BLi300, 40-B330X

## ACCUTRANSPORTBAK

De transportdoos van de accu met geïntegreerd inzetstuk biedt uitstekende schokabsorptie en thermische isolatie voor zowel warme als koude toepassingen. UN3480-certificering voor transport van lithium-ionaccu's.

538 68 74-01, incl. inzetstuk, geschikt voor maximaal 4 Husqvarna BLi-X 36V-accu's

## MULTI-ADAPTERPLAAT

Maakt het mogelijk om de accubakken en accutransportbak van Husqvarna aan te sluiten op verschillende gangbare koffersystemen op de markt.

970 70 03-01

## 1. DRAAGSTEL VOOR ACCURIEM FLEXI

Dankzij de gepolsterde schouderbanden verdeelt het draagstel de belasting gelijkmatig over de schouders wanneer machines onder verschillende hoeken gebruikt worden.

593 83 76-01

## 2. ADAPTER VOOR 522i-HEGGENSCHAREN\*

Adapter speciaal voor 522i heggenschaar, voor een probleemloze werking bij aansluiting op een ruggedragen accu of een accugordel.

598 82 88-01

## 3. ADAPTER

Verbindt uw handgedragen apparaten met een ruggedragen accu of accurium FLEXI met een aansluitset voor meer comfort tijdens de werkdag.

582 78 05-01

## 4. ACCESSOIRE-TAS

Handige tas die aan de accu-riem FLEXI kan worden gehangen. Klein gereedschap, een waterfles en andere zaken altijd bij de hand.

596 25 29-01

## 5. BLi-X-DRAAGTAS

Koppel maximaal drie BLi-X-dragers aan uw FLEXI-accurium of één drager aan uw Balance XB-harnas.

590 77 72-01

## 6. COMBIHOLSTER MET WIGGENZAK

Combiholster voor tiltang of een tilhaak plus een zak voor wiggen.

593 83 83-02

## 7. VIJL EN COMBIGEREEDSCHAPHOUDER

Houder voor een ronde en een platte vijl, plus combi-tool. De houder voorkomt gebroken of verloren gereedschap.

593 83 94-01

## 8. HOUDER SPRAYBUS

Holster voor een spraybus, die ervoor zorgt dat deze veilig blijft zitten.

593 83 95-01

## 9. DRAAGHAAK

Een multi-purpose haak om diverse gereedschappen, watercans of andere uitrusting te dragen.

593 83 96-01



## ACCUBOX VAN MULTIPLEX

Een stevige, duurzame houten box om twee Husqvarna BLi-X 36V-accu's van 36V en één oplader te beschermen en te vervoeren. Ontworpen voor professioneel gebruik. UN 3480-certificering voor vervoer van lithium-ionaccu's.

529 47 51-01

# Mogelijke besparing door een team in 2 jaar

Benzine is duur. Elektriciteit niet. Dus wanneer u investeert in accu-aangedreven apparatuur, duurt het niet lang voordat u uw geld heeft terugverdiend. Op de lange termijn kunt u in feite veel geld besparen door over te stappen op accu-kracht. Dit voorbeeld is gebaseerd op een groenverzorgingsteam van 3 personen die gedurende twee jaar werken met een typisch assortiment vergelijkbare apparaten.

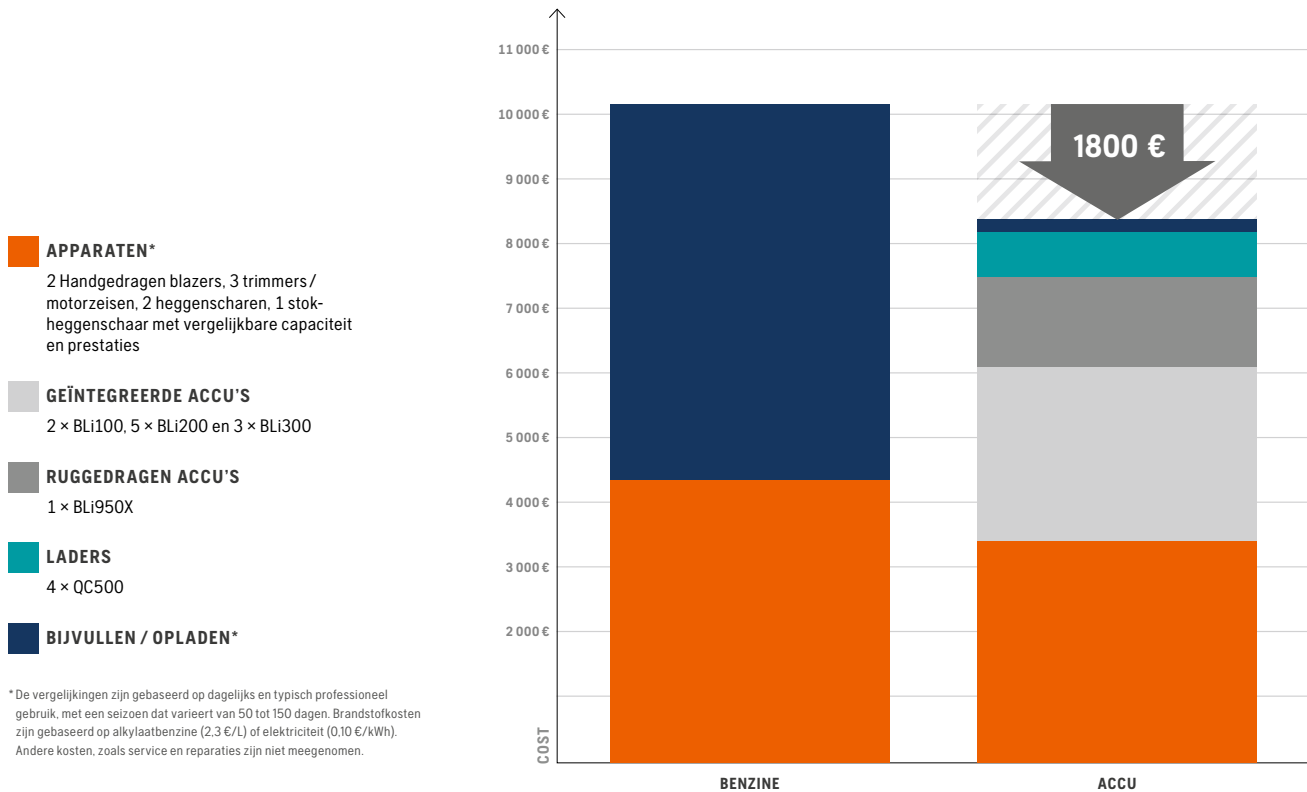

## Hoe lang gaat de accu mee?

De werktijd die beschikbaar is met een volledig opgeladen accu is afhankelijk van drie variabelen: de capaciteit van de accu, op welke machine de accu gebruikt wordt en of u lichte of zware werkzaamheden doet. De tabel geeft een inschatting van de werktijd die u kunt verwachten van uw Husqvarna accu-apparatuur bij verschillende werkomstandigheden.

De oplaadtijd voor een compleet leeggelopen accu is afhankelijk van de capaciteit van de accu en de oplader die u gebruikt. In veel gevallen zal de oplaadtijd korter zijn dan de werktijd. Dit betekent dat u, wanneer u twee accu's heeft, continu kunt werken. De ene accu werkt terwijl de andere accu oplaadt.

De grafieken bevatten waarden voor zowel het huidige (BLi-X) als het discontinue (BLi) batterijbereik.

### LAADTIJD VOOR VERSCHILLENDE ACCU'S EN LADERS

| ACCU     | MAXIMUMAANTAL OPLAADCYCLI | QC500      |            | QC330      |            | QC250      |            | 40-C80     |            | QC80/QC80F |            |
|----------|---------------------------|------------|------------|------------|------------|------------|------------|------------|------------|------------|------------|
|          |                           | LAADNIVEAU | LAADNIVEAU | LAADNIVEAU | LAADNIVEAU | LAADNIVEAU | LAADNIVEAU | LAADNIVEAU | LAADNIVEAU |            |            |
|          |                           | 80%        | 100%       | 80%        | 100%       | 80%        | 100%       | 80%        | 100%       | 80%        | 100%       |
| BLi100   | 1500                      | 30 min     | 50 min     | 30 min     | 50 min     | 30 min     | 50 min     | 1 u 30 min | 1 u 35 min | 1 u 5 min  | 1 u 25 min |
| 40-B140X | 1500                      | N.v.t.     | N.v.t.     | N.v.t.     | N.v.t.     | N.v.t.     | N.v.t.     | —          | —          | N.v.t.     | N.v.t.     |
| BLi200   | 1500                      | 30 min     | 50 min     | 30 min     | 50 min     | 35 min     | 55 min     | 3 u        | 3 u 15 min | 2 u 25 min | 2 u 40 min |
| BLi200X  | 1500                      | 30 min     | 50 min     | 30 min     | 50 min     | 35 min     | 55 min     | 3 u        | 3 u 15 min | 2 u 25 min | 2 u 40 min |
| 40-B220X | 1500                      | N.v.t.     | N.v.t.     | N.v.t.     | N.v.t.     | N.v.t.     | N.v.t.     | —          | —          | N.v.t.     | N.v.t.     |
| BLi300   | 1500                      | 35 min     | 1 u        | 55 min     | 1 u 20 min | 1 u 5 min  | 1 u 30 min | 4 u 10 min | 4 u 25 min | 4 u        | 4 u 20 min |
| 40-B360X | 1500                      | N.v.t.     | N.v.t.     | N.v.t.     | N.v.t.     | N.v.t.     | N.v.t.     | —          | —          | N.v.t.     | N.v.t.     |
| BLi950X  | 1500                      | 1 u 40 min | 2 u 20 min | 3 u        | 4 u 5 min  | —          | —          | —          | —          | —          | —          |



## BEDRIJFSTIJD OP ÉÉN ACCULADING

| TOEPASSING                                    | PRODUCTNAAM  | ACCU       |             |            |            |            |            |            |             |
|---|--|------------|-------------|------------|------------|------------|------------|------------|-------------|
|   |  | BLi100     | 40-B140X    | BLi200     | BLi200X    | 40-B220X   | BLi300     | 40-B330X   | BLi950X     |
| <b>KETTINGZAGEN</b>                           |  |            |             |            |            |            |            |            |             |
| Kappen/verwijderen                            | 542i XP®/XP® G¹ T542i XP®/XP® G¹ 540i XP®/XP® G¹ T540i XP®/XP® G¹                    | 1 u        | N/A         | 2 u        | 2 u        | N/A        | 3 u 30 min | N/A        | 12 u        |
| Snoeien in bomen                              | 542i XP®/XP® G¹ T542i XP®/XP® G¹ 540i XP®/XP® G¹ T540i XP®/XP® G¹ 535i XP® T535i XP® | 1 u 30 min | N/A         | 3 u        | 3 u        | N/A        | 5 u 30 min | N/A        | 17 u 30 min |
| Snoeien                                       | 542i XP®/XP® G¹ 540i XP®/XP® G¹ 535i XP® T535i XP®                                   | 40 min     | N/A         | 1 u 15 min | 1 u 15 min | N/A        | 2 u 15 min | N/A        | 7 u 30 min  |
| Houthakken                                    | 542i XP®/XP® G¹ 540i XP®/XP® G¹  | 15 min     | N/A         | 30 min     | 30 min     | N/A        | 1 u        | N/A        | 3 u 30 min  |
|   | 535i XP®   | 15 min     | N/A         | 35 min     | 35 min     | N/A        | 1 u        | N/A        | 3 u 30 min  |
| Timmerwerk                                    | 542i XP®/XP® G¹ 540i XP®/XP® G¹ 535i XP® T535i XP®                                   | 1 u 30 min | N/A         | 3 u        | 3 u        | N/A        | 5 u 30 min | N/A        | 18 u 45 min |
| <b>AFZETZAAG/STOKSNOEIZAGEN</b>               |  |            |             |            |            |            |            |            |             |
| Snoeien                                       | 530iPT5 530iP4   | 50 min     | N/A         | 2 u        | 2 u        | N/A        | 3 u 30 min | N/A        | 11 u 30 min |
| <b>MOTORZEIS</b>                              |  |            |             |            |            |            |            |            |             |
| Schoonschrapen                                | 530iPX   | 40 min     | N/A         | 1 u 20 min | 1 u 20 min | N/A        | 2 u 30 min | N/A        | 8 u 15 min  |
| <b>BOSMAAIERS</b>                             |  |            |             |            |            |            |            |            |             |
| Schoonschrapen                                | 535iFR   | —          | N/A         | 30 min     | 30 min     | N/A        | 1 u        | N/A        | 3 u 20 min  |
| Zwaar grasmaaien (grass blade)                | 535iRXT 535iRX 535iFR  | —          | N/A         | 25 min     | 25 min     | N/A        | 45 min     | N/A        | 2 u 25 min  |
|   | 525iRXT  | —          | N/A         | 30 min     | 30 min     | N/A        | 55 min     | N/A        | 3 u         |
| Zwaar grasmaaien (trimmer head)               | 535iRXT 535iRX 535iFR  | —          | N/A         | 15 min     | 15 min     | N/A        | 30 min     | N/A        | 1 u 50 min  |
|   | 525iRXT  | —          | N/A         | 20 min     | 20 min     | N/A        | 40 min     | N/A        | 2h 15 min   |
| <b>TRIMMERS</b>                               |  |            |             |            |            |            |            |            |             |
| Zwaar grasmaaien                              | 525iLXT  | —          | N/A         | 20 min     | 20 min     | N/A        | 40 min     | N/A        | 2h 15 min   |
|   | 525iLK²  | —          | N/A         | 25 min     | 25 min     | N/A        | 40 min     | N/A        | 2h 15 min   |
|   | 520iRX 520iLX  | 20 min     | N/A         | 40 min     | 40 min     | N/A        | 1 u 15 min | N/A        | 4 u 15 min  |
| Licht grasmaaien                              | 525iLXT 525iLK²  | —          | 30 min      | 40 min     | 40 min     | N/A        | 1 u 15 min | 1 u 20 min | 4h 10 min   |
|   | 520iRX 520iLX  | 40 min     | N/A         | 1 u 20 min | 1 u 20 min | N/A        | 2 u 15 min | N/A        | 8 u 15 min  |
| <b>HEGGENSCHAREN</b>                          |  |            |             |            |            |            |            |            |             |
| Zwaar knippen                                 | 522iHDR60  | 30 min     | N/A         | 1 u        | 1 u        | N/A        | 1 u 50 min | N/A        | 6 u         |
|   | 522iHD60 522iHD75  | 35 min     | N/A         | 1 u 10 min | 1h 10 min  | N/A        | 2 u 5 min  | N/A        | 7 u         |
|   | 525iHF3 525iHE3 525iHE4  | 20 min     | 35 min      | 45 min     | 45 min     | N/A        | 1 u 20 min | N/A        | 4 u 25 min  |
|   | 520iHT4 520iHE3  | 30 min     | N/A         | 1 u        | 1 u        | N/A        | 1 u 45 min | N/A        | 6 u         |
| Licht knippen                                 | 522iHDR60 522iHD60 522iHD75  | 1 u        | N/A         | 2 u        | 2 u        | N/A        | 3 u 45 min | N/A        | 12 u        |
|   | 525iHF3 525iHE3 525iHE4  | 35 min     | 55 min      | 1 u 10 min | 1 u 10 min | N/A        | 2 u 5 min  | N/A        | 6 u 55 min  |
|   | 520iHT4 520iHE3  | 1 u        | N/A         | 2 u        | 2 u        | N/A        | 3 u 45 min | N/A        | 12 u 30 min |
| <b>BLADBLAZERS</b>                            |  |            |             |            |            |            |            |            |             |
| Zwaar blazen                                  | 550iBTX³   | —          | —           | —          | —          | —          | —          | —          | 1 u         |
|   | 530iBX⁴ 525iB Mark II  | 10 min     | N/A         | 15 min     | 15 min     | N/A        | 35 min     | N/A        | 1 u 45 min  |
| Licht blazen                                  | 550iBTX³   | —          | —           | —          | —          | —          | —          | —          | 1 u 45 min  |
|   | 530iBX⁴ 525iB Mark II  | 15 min     | N/A         | 35 min     | 35 min     | N/A        | 1 u        | N/A        | 3 u 30 min  |
| <b>GAZONMAAIERS</b>                           |  |            |             |            |            |            |            |            |             |
| Maaien  | LC 551iV⁵  | —          | N/A         | 15 min     | N/A        | N/A        | 30 min     | N/A        | 1 u 40 min  |
|   | LB 553iV⁵  | —          | N/A         | 20 min     | N/A        | N/A        | 35 min     | N/A        | 1 u 50 min  |
|   | LB 548i⁵   | —          | N/A         | 25 min     | N/A        | N/A        | 35 min     | N/A        | 1 u 55 min  |
|   | LB 448iV   | —          | —           | 20 min     | N/A        | N/A        | 35 min     | N/A        | —           |
|   | LB 448i  | —          | N/A         | 25 min     | N/A        | N/A        | 45 min     | N/A        | —           |
|   | LB 442i  | —          | N/A         | 35 min     | N/A        | N/A        | 55 min     | N/A        | —           |
| <b>VERTICUTEERMACHINES</b>                    |  |            |             |            |            |            |            |            |             |
| Betonnen tuinplaten snijden (400x400x50 mm)   | K 540i   | —          | —           | —          | —          | —          | 24 stuks   | N/A        | —           |
| Doorslijpen van betonnen buizen (325/225 mm)  | K 540i   | —          | —           | —          | —          | —          | 6 stuks    | N/A        | —           |
| Snijden van graniet(300x100 mm)               | K 540i   | —          | —           | —          | —          | —          | 8 stuks    | N/A        | —           |
| Zagen van betonnen holle blokken (150x167 mm) | K 540i   | —          | —           | —          | —          | —          | 33 stuks   | N/A        | —           |
| Betonplaten zagen (990x140 mm)                | K 540i   | —          | —           | —          | —          | —          | 2 stuks    | N/A        | —           |
| Doorslijpen van betonnen tuinplaten (40 mm)   | K 535i   | —          | —           | 22 stuks   | N/A        | 22 stuks   | 41 stuks   | N/A        | —           |
| Dakpannen zagen                               | K 535i   | —          | —           | 87 stuks   | N/A        | 87 stuks   | 164 stuks  | N/A        | —           |
| Graniet doorslijpen (70 mm)                   | K 535i   | —          | —           | 6 stuks    | N/A        | 6 stuks    | 10 stuks   | N/A        | —           |
| Vloertegels snijden (7 mm)                    | K 535i   | —          | —           | 144 stuks  | N/A        | 144 stuks  | 244 stuks  | N/A        | —           |
| <b>STOFZUIGER</b>                             |  |            |             |            |            |            |            |            |             |
| Op besparend vermogen                         | DE 110i  | —          | N/A         | 20 min     | N/A        | 25 min     | 40 min     | N/A        | —           |
| Op vol vermogen                               | DE 110i  | —          | N/A         | 15 min     | N/A        | 15 min     | 30 min     | N/A        | —           |
| <b>WERKLICHT</b>                              |  |            |             |            |            |            |            |            |             |
| Instelling 1 1000 lm                          | WL 8i  | 13 u       | 20 u 50 min | 26 u       | N/A        | 26 u       | 48 u       | N/A        | —           |
| Instelling 2 4000 lm                          | WL 8i  | 3 u 30 min | 5 u 30 min  | 7 u        | N/A        | 7 u        | 13 u       | N/A        | —           |
| Instelling 3 8000 lm                          | WL 8i  | 1 u 45 min | 2 u 45 min  | 3 u 30 min | N/A        | 3 u 30 min | 6 u 30 min | N/A        | —           |

Beste optie — Niet aanbevelen. N.v.t. = waarden waren niet beschikbaar op het moment van afdrucken. <sup>1</sup> Volledige capaciteit alleen geleverd door BLi200X, BLi300, 40-B330X of 40-B220X. <sup>2</sup> Uitgerust met trimmeropzetstuk <sup>3</sup> Vereist BLi backpack-accu's <sup>4</sup> Alleen voor ruggedragen accu's / Accurien Flexi. <sup>5</sup> Beugel en adapter voor gebruik met ruggedragen accu's. De vermelde bedrijfstijden hebben betrekking op de maximale duur en zijn gebaseerd op bedrijfscycli met gebruik van saVe™ tijdens algemene werkzaamheden, bestaande uit de feitelijke werkzaamheden, algemeen onderhoud en verplaatsing/klimmen. De vermelde richtlijnen dienen slechts ter indicatie en zijn mogelijk niet onder alle omstandigheden te behalen.



**50** Husqvarna EPOS™ technologie biedt u de flexibiliteit van een draadloze installatie

**30** Beheer en bedien uw robotmaaiers op afstand met Husqvarna Fleet Services™

## Robotmaaiers

Autonome maaioplossingen vormen een perfecte aanvulling op het machinepark van elk bedrijf dat actief is in groenonderhoud. Bij Husqvarna hebben we een breed aanbod voor alle groene ruimten, van kleinere gazons tot meerdere sportvelden. De Husqvarna CEORA™- en Husqvarna Automower®-robotmaaiers leveren allebei uitstekende resultaten op allerlei grasvelden, terwijl onze nieuwste modellen nog flexibelere maaimogelijkheden bieden met Husqvarna EPOS™-satellietnavigatie met virtuele grenzen. En terwijl zij hun dagen onvermoeibaar doorbrengen met het produceren van een grasmat van een kwaliteit om trots op te zijn, kunt u uw tijd besteden aan andere taken.



**MEER LEZEN**

Ga naar [husqvarna.com/ProRoboticMowers](https://www.husqvarna.com/ProRoboticMowers) voor meer informatie over robotoplossingen die uw werkdag gemakkelijker maken

Updates FOTA-firmware 12

1 Husqvarna EPOS™ technologie

11 Automatische detectie voor smalle doorgangen



10 Hellingcapaciteit 70%

7 Modulaire aandrijving en fronteenheden

2 Tijdelijke te vermijden zones

3 Systematisch maaien

4 Flexibele planning

5 Objectdetectie en verlichting op afstand

8 Servicestand voor maaidek



Weertimer 9

Bescherming tegen diefstal 6



## Belangrijkste kenmerken van Husqvarna robotmaaiers

### 1. HUSQVARNA EPOS™ TECHNOLOGIE

Dankzij onze EPOS™ satellietnavigatietechnologie kunnen de robotmaaiers binnen virtuele grenzen werken. Dit zorgt voor eindeloze flexibiliteit zonder fysieke draden en elimineert het risico van draadbreuken die worden veroorzaakt door beluchten of reparatie van grasvelden.

### 2. TIJDELIJKE TE VERMIJDEN ZONES

Met EPOS™ technologie kunt u virtuele te vermijden zones voor uw robotmaaier activeren. Dit kan worden gebruikt om te voorkomen dat er een plek wordt gemaaid om het gras terug te winnen of om de biodiversiteit te bevorderen.

### 3. SYSTEMATISCH MAAIEN

Met de EPOS™ technologie kan uw robotmaaier in verschillende maaipatronen maaien, d.w.z. parallelle banen, waardoor hij uiterst efficiënt is voor het beheer van voetbalvelden of andere grote grasvelden.

### 4. FLEXIBELE PLANNING

Met de door de app geregelde robotoplossing kunt u maaigebieden en schema's snel en eenvoudig bepalen. Voor elk werkterrein kunt u unieke schema's met verschillende tijden en maaihoogtes instellen.

### 5. OBJECTDETECTIE EN VERLICHTING OP AFSTAND

Ingebouwde sensoren met ultrasone technologie helpen de maaier om objecten te detecteren, de snelheid te verlagen en harde botsingen te voorkomen, samen met waarschuwingslampjes die tijdens het maaien kunnen worden gebruikt en knipperen om foutmeldingen aan te geven.

### 6. BESCHERMING TEGEN DIEFSTAL

De professionele gebruikersinterface beschermt uw robotmaaier tegen onbevoegde manipulatie. In geval van diefstal wordt de maaier onmiddellijk geïmmobiliseerd, klinkt het alarm en wordt de ingebouwde GPS-tracking geactiveerd.

### 7. MODULAIRE AANDRIJVING EN FRONTEENHEDEN

Het modulaire CEORA™ systeem bevat aandrijving en fronteenheden met verschillende specificaties, zodat u de beste combinatie voor uw locatie kunt selecteren. U hebt ook één laadstation en één referentiestation nodig.

### 8. SERVICESTAND VOOR MAAIDEK

Dankzij de onderhoudsstand van het maaidek kunnen CEORA™ robotmaaiers eenvoudig worden onderhouden en gereinigd. Het maaidek is

wasbaar met waterslang (IPX5) en de maaischijven zijn eenvoudig te vervangen.

### 9. WEERTIMER

Met de Weertimer kan de Automower® robotmaaier automatisch de werkintensiteit aanpassen aan de groei van het gras. Dit zorgt voor een consistent resultaat, ongeacht het seizoen.

### 10. HELLINGSCAPACITEIT 70%

Automower® 535 AWD kan hellingen tot een indrukwekkende stijging van 70% (35°) aan. Omdat u minder handmatig op steile hellingen hoeft te maaien, wordt uw werk gemakkelijker.

### 11. AUTOMATISCHE DETECTIE VOOR SMALLE DOORGANGEN

De robotmaaiers hebben geen problemen met smalle doorgangen tot een breedte van 60 cm. Dit is vooral handig om ontoegankelijke delen van het gazon te bereiken of om snel van en naar het laadstation te navigeren.

### 12. FOTA-FIRMWARE-UPDATES

Met de Husqvarna Fleet Services™ app kunt u eenvoudig de firmware van uw Husqvarna-robotmaaiers bijwerken die FOTA-technologie (Firmware Over The Air) ondersteunen.



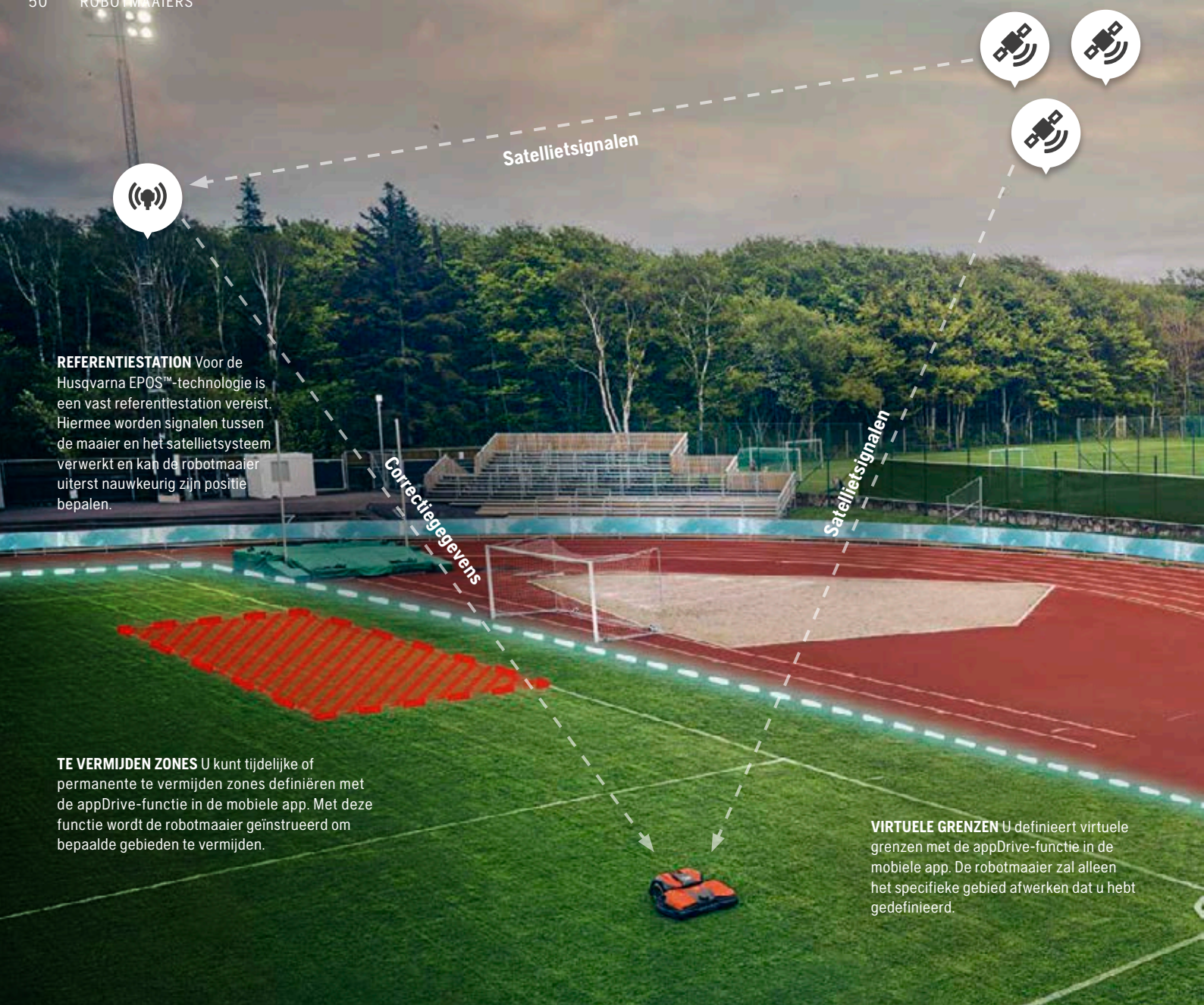

**REFERENTIESTATION** Voor de Husqvarna EPOS™-technologie is een vast referentiestation vereist. Hiermee worden signalen tussen de maaier en het satellietsysteem verwerkt en kan de robotmaaier uiterst nauwkeurig zijn positie bepalen.

**TE VERMIJDEN ZONES** U kunt tijdelijke of permanente te vermijden zones definiëren met de appDrive-functie in de mobiele app. Met deze functie wordt de robotmaaier geïnstrueerd om bepaalde gebieden te vermijden.

**VIRTUELE GRENZEN** U definieert virtuele grenzen met de appDrive-functie in de mobiele app. De robotmaaier zal alleen het specifieke gebied afwerken dat u hebt gedefinieerd.

## Geweldige resultaten. Op alle soorten grasvelden.

Bij Husqvarna weten we dat professionals in de groenvoorziening behoefte hebben aan verschillende flexibele oplossingen voor gazononderhoud. En op het gebied van onderhoud van grotere groene ruimten zagen we een kans om iets unieks te ontwikkelen. Een maaier die een veel groter gebied kan bestrijken dan voorheen mogelijk was en evengoed de maaieresultaten levert die u verwacht van een Husqvarna-robotoplossing. CEORA™ maakt een grote opschaling mogelijk om aan de toenemende eisen op het gebied van tijdbesparing, gazonkwaliteit en duurzaamheid te voldoen.



### Sport 24

Dagelijkse verzorging van sportvelden of golfbanen met lage maaihoogte. Een goed beheerd, weelderig en dicht gazon met hoog gras kan optimaal worden gemaaid met de CEORA™ of Automower® robotmaaiers.



**NAVIGATIESATELLIETEN** Het Global Navigation Satellite System (GNSS) levert satellietsignalen voor de robotmaaier en het referentiestation, wat nauwkeurigheid tot op de centimeter biedt.

**TRANSPORTPADEN** De robotmaaiers bewegen rustig en efficiënt tussen uw werkgebieden, op gedefinieerde transportpaden.



**HUSQVARNA EPOS™**

## Husqvarna EPOS™ – voor eindeloze mogelijkheden

Onze oplossingen voor robotmaaien zijn voorzien van Husqvarna EPOS™ (Exact Positioning Operating System). Met deze baanbrekende satelliettechnologie kunt u binnen virtuele grenzen werken. Deze eenvoudige en flexibele oplossing is perfect voor voetbalvelden. Maar het beste is wel dat lijnbreuken door beluchting of reparatie van grasvelden tot het verleden behoren, doordat er geen fysieke begrenzingen meer nodig zijn.



### Standaard 48

Voor de verzorging van roughs of voorzieningen van golfbanen met hoge eisen. Gras met normale dichtheid wordt onderhouden op gemiddelde tot hoge maaïhoogte.



### Max 72

Elke derde dag verzorging van groene ruimten met lagere eisen. Gras met lage dichtheid wordt onderhouden op hoge maaïhoogte.



HUSQVARNA FLEET SERVICES™

# Uw robotmaaiers professioneel beheren

Wanneer u investeert in onze commerciële robotmaaiers, krijgt u ook toegang tot Husqvarna Fleet Services™: een digitaal platform waarin u de maaiers eenvoudig kunt beheren en bedienen vanaf uw telefoon, tablet of laptop. Net zo eenvoudig zoals het moet zijn.

**INCLUSIEF  
GEGEVENSABONNEMENT  
VOOR 10 JAAR**

## Connectiviteit met onbeperkt bereik

Wanneer u een commerciële robotmaaier van Husqvarna aanschaft krijgt u daarbij een gegevensabonnement voor 10 jaar, zodat u gedurende de gehele levensduur van het product uw voordeel kunt doen met Husqvarna Fleet Services™. (We wijzen u erop dat we uitsluitend de functionaliteit van ons product kunnen garanderen. De beschikbaarheid of dekking van de gegevensverbinding van de derde partij valt daar niet onder.)

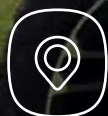

### Soepel beheer op afstand

Regel het onderhoud van uw grasmaat rechtstreeks vanaf uw telefoon, tablet of laptop. Een soepele en efficiënte manier om perfect maairesultaat te krijgen met minimale overlast voor uw klanten of gasten.

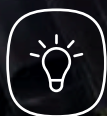

### Continu operationeel inzicht

Kortetermijnevaluatie gedurende het seizoen: doe continu operationele inzichten op om u ervan te verzekeren dat alle robotmaaiers naar behoren functioneren.



### Baseer uw investeringen op feiten

Langetermijnevaluatie aan het einde van het seizoen: verzamel en analyseer de gegevens van het seizoen en baseer daarop uw besluiten voor het komende seizoen.







### BEHEER OP AFSTAND

#### Regel het zelf, waar u ook bent

Ideaal wanneer u bijvoorbeeld het maaischema of de maaioogte wilt wijzigen of alle machines wilt parkeren voor naderend noodweer. En dankzij tagging kunt u de bediening van al uw maaiers nauwkeurig regelen, de maaiers in groepen indelen en batchopdrachten geven, rechtstreeks vanuit uw smartphone-app.

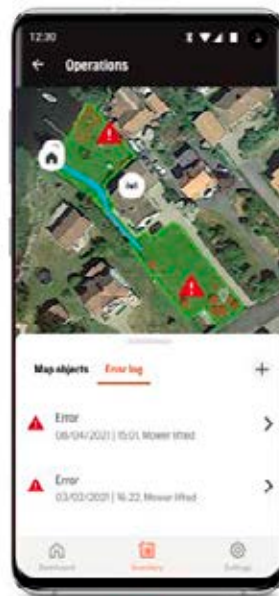

### WAARDEVOL INZICHT

#### Zorg ervoor dat ze allemaal naar behoren functioneren

Als er iets gebeurt, een maaier komt bijvoorbeeld onverwacht tot stilstand, ontvangt u meteen een melding op uw telefoon. Informatie over waar zich problemen voordoen en hoe vaak, geven u waardevol inzicht op basis waarvan u de installatie steeds kunt aanpassen en verbeteren.



### GEDETAILLEERDE INFORMATIE

#### Bekijk de prestaties dagelijks

Via "Machinegebruik" kunt u dagelijkse gebruikersgegevens bekijken om aan de weet te komen of er te vaak niet-geplande stops voorkomen en of de grootte van de maaier geschikt is voor het werkgebied. De informatie wordt in een eenvoudig en toegankelijk overzicht geplaatst, zodat u uw machinepark efficiënter en productiever kunt inzetten.

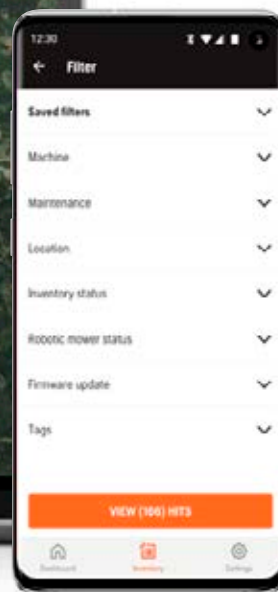
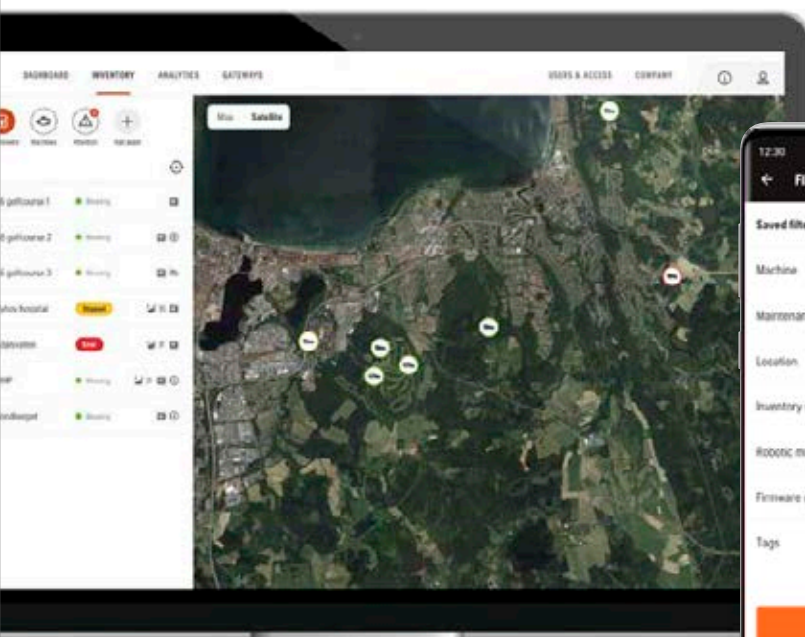

### KAARTWEERGAVE

#### Houd hun exacte locatie bij

Hebt u graag een overzicht van al uw robotmaaiers? Bekijk de kaartweergave. Dankzij de ingebouwde GPS weet u altijd de exacte locatie en status van elke robotmaaier. U kunt op de kaart meerdere maaiers selecteren en een opdracht sturen naar alle maaiers tegelijk in een bepaald gebied.

### TAGS

#### Vergroot de efficiëntie door uw maaiers te groeperen

Grotere machineparken kunnen handig worden beheerd via tags. Verschillende maaiers kunnen aan verschillende teams of verschillende locaties worden gekoppeld (getagd), en vervolgens gegroepeerd voor eenvoudiger beheer.

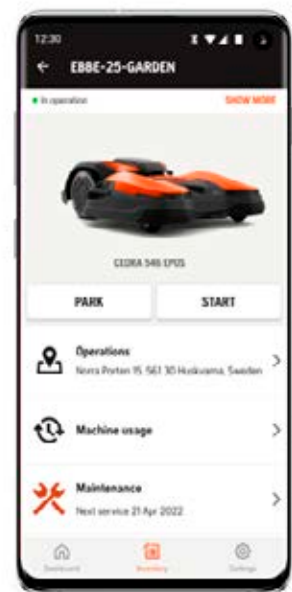

### ONDERHOUDSHERINNERINGEN



#### Ontvang bericht wanneer het tijd is voor een onderhoudsbeurt

U kunt onderhoudsherinnering ontvangen op basis van de werkelijke bedrijfstijd of per tijdsperiode, zodat u ervoor kunt zorgen dat uw machines altijd in topvorm verkeren.



## ROBOTMAAIER – AANDRIJFEENHEID CEORA™ 546 EPOS™



 tot 50 000 m<sup>2</sup>  
 20%  
 40 kg

Robotmodel met topprestaties voor grote maaigebieden, voorzien van Husqvarna EPOS™-technologie. Systematisch maaien met hoge precisie voor optimale flexibiliteit binnen virtuele grenzen. Geschikt voor grote gebieden zoals meerdere voetbalvelden, golfbanen of grote hotel-, bedrijfs- of gemeentelijke faciliteiten. Voor een professioneel resultaat op het gazon.

- EPOS™-navigatie met virtuele grenzen
- FOTA – Firmware Over The Air
- Grote gebieden systematisch maaien
- Objecten vermijden
- IPX5-beschermingsklasse – wasbaar met waterslang
- Wielborstelset
- Husqvarna Fleet Services™
- Toekomstbestendig met mogelijkheden voor meerdere dragers
- Servicepakket CEORA™ HyperCare

## ROBOTMAAIER – AANDRIJFEENHEID CEORA™ 544 EPOS™





 tot 40 000 m<sup>2</sup>  
 20%  
 38 kg

Robotmodel met hoogwaardige prestaties voor grote maaigebieden, voorzien van Husqvarna EPOS™-technologie. Werkt autonoom en systematisch binnen virtuele grenzen, voor flexibel en probleemloos gazononderhoud. Levert bijzonder professionele resultaten voor sportvelden of grotere faciliteitsgebieden. Levert bijzonder professionele resultaten voor sportvelden of grotere faciliteitsgebieden.

- EPOS™-navigatie met virtuele grenzen
- FOTA – Firmware Over The Air
- Grote gebieden systematisch maaien
- Objecten vermijden
- IPX5-beschermingsklasse – wasbaar met waterslang
- Husqvarna Fleet Services™
- Toekomstbestendig met mogelijkheden voor meerdere dragers
- Servicepakket CEORA™ HyperCare

## MAAIDEK CEORA™ RZ 43M



 68 cm  
 20–70 mm  
 34 kg

Het op maat gemaakte CEORA™-maaidek, RZ 43M, is voorzien van een maaisysteem met drie maaischijven. In totaal 15 maaimessen van sneldraaistaal houden het gazon in voortreffelijke staat. Een unieke, ergonomische onderhoudsstand zorgt voor eenvoudig onderhoud en gemakkelijk gebruik. Het maaidek kan snel worden gekanteld om de maaischijven te vervangen of de machine te reinigen met een waterslang (IPX5-beschermingsklasse).

## MAAIDEK CEORA™ RZ 43L



 68 cm  
 10–60 mm  
 35 kg

Het CEORA™-maaidek voor laag maaien faciliteert een maaihoogte van 10-60 mm, ideaal voor efficiënt onderhoud van golfbanen. Het maaisysteem is voorzien van drie maaischijven met in totaal 15 stalen hogesnelheids-schijven om uw fairways en semi-roughs op een uitstekend kwaliteitsniveau te houden. De machine laat zich makkelijk onderhouden en hanteren dankzij de onderhoudsstand, die het mogelijk maakt de maaischijven snel en ergonomisch te vervangen en de machine met een waterslang te reinigen (IPX5-beschermingsklasse).



### CEORA™ HYPERCARE

## Eenvoudige robotinstallatie

HyperCare is inbegrepen bij uw Husqvarna CEORA™ aankoop. Om een probleemloze start van uw robotreis te garanderen, zullen Husqvarna experts uw CEORA™ robotmaaier installeren en u en uw team extra ondersteuning en basistraining geven gedurende de eerste 30 dagen.



## ROBOTMAAIER

**AUTOMOWER® 550 EPOS™**

|  |                             |  |                 |
|--|-----------------------------|--|-----------------|
|  | <b>10 000 m<sup>2</sup></b> |  | <b>20–60 mm</b> |
|  | <b>45%</b>                  |  | <b>14,4 kg</b>  |
|  | <b>24 cm</b>                |  |                 |

Volledig uitgeruste robotmaaier met Husqvarna EPOS™ technologie met transportpaden, AppDrive en nauwkeurig gebiedsbeheer. Met virtuele grenzen kunt u verschillende werkgebieden met verschillende instellingen definiëren en tijdelijk te vermijden zones instellen. Werkt complexe gazons tot 10000 m<sup>2</sup> af (systematisch patroon) en heeft geen moeite met smalle doorgangen, obstakels, ruw terrein en hellingen tot 45%. Referentiestation vereist.

- EPOS™-navigatie met virtuele grenzen
- Systematisch of willekeurig maaipatroon
- FOTA – Firmware Over The Air
- Objectdetectie
- Waarschuwinglichten
- Husqvarna Fleet Services™ \*
- Laadstation inbegrepen
- Kan worden uitgerust met Automower® fairwayset maaihogte tot 10 mm

## ROBOTMAAIER

**AUTOMOWER® 550**

|  |                           |  |                 |
|--|---------------------------|--|-----------------|
|  | <b>5000 m<sup>2</sup></b> |  | <b>20–60 mm</b> |
|  | <b>45%</b>                |  | <b>13,5 kg</b>  |
|  | <b>24 cm</b>              |  |                 |

Volledig uitgeruste robotmaaier, ontworpen voor efficiënt gebruik. Werkt complexe gazons tot 5000 m<sup>2</sup> af en heeft geen moeite met smalle doorgangen, obstakels, ruw terrein en hellingen tot 45%. Houdt het gazon groen, schoon en perfect gemaaid, rijdt in open ruimten met hoge snelheid en remt af bij detectie van een obstakel.

- Draadinstallatie met drie geleidingsdraden
- GPS-navigatie
- Weertimer
- Objectdetectie
- Husqvarna Fleet Services™ \*
- Laadstation inbegrepen

## ROBOTMAAIER

**AUTOMOWER® 535 AWD**

|  |                           |  |                 |
|--|---------------------------|--|-----------------|
|  | <b>3500 m<sup>2</sup></b> |  | <b>30–70 mm</b> |
|  | <b>70%</b>                |  | <b>17,0 kg</b>  |
|  | <b>22 cm</b>              |  |                 |

Robotmaaier met vierwielaandrijving voor commerciële toepassingen. Speciaal ontwikkeld voor ruw terrein, levert indrukwekkende prestaties op hellingen (tot 70%). Geschikt voor complexe gazons tot 3500 m<sup>2</sup> en smalle doorgangen. Met zijn slimme functies houdt deze maaier gazons groen, fris en perfect gemaaid, terwijl u alles wat de machine doet vanuit uw kantoor kunt aansturen.

- Draadinstallatie met drie geleidingsdraden
- Extreme hellingsgraad/terreinprestaties
- GPS-navigatie
- Weertimer
- Objectdetectie
- Waarschuwinglichten
- FOTA – Firmware Over The Air
- Husqvarna Fleet Services™ \*
- Laadstation inbegrepen

**NIEUW**

## ROBOTMAAIER

**AUTOMOWER® 520 EPOS™**

|  |                           |  |                 |
|--|---------------------------|--|-----------------|
|  | <b>5000 m<sup>2</sup></b> |  | <b>20–60 mm</b> |
|  | <b>45%</b>                |  | <b>14 kg</b>    |
|  | <b>24 cm</b>              |  |                 |

Volledig uitgeruste robotmaaier met Husqvarna EPOS™ technologie met transportpaden, AppDrive en nauwkeurig gebiedsbeheer. Met virtuele grenzen kunt u verschillende werkgebieden met verschillende instellingen definiëren en tijdelijk te vermijden zones instellen. Werkt complexe gazons tot 5000 m<sup>2</sup> af (systematisch patroon) en heeft geen moeite met smalle doorgangen, obstakels, ruw terrein en hellingen tot 45%. Referentiestation vereist.

- EPOS™-navigatie met virtuele grenzen
- Systematisch of willekeurig maaipatroon
- FOTA – Firmware Over The Air
- Waarschuwinglichten
- Husqvarna Fleet Services™ \*
- Laadstation inbegrepen

## ROBOTMAAIER

**AUTOMOWER® 520**

|  |                           |  |                 |
|--|---------------------------|--|-----------------|
|  | <b>2400 m<sup>2</sup></b> |  | <b>20–60 mm</b> |
|  | <b>45%</b>                |  | <b>13,3 kg</b>  |
|  | <b>24 cm</b>              |  |                 |

Robotmaaier ontworpen voor efficiënt gebruik. Deze werkt complexe gazons tot 2400 m<sup>2</sup> af en heeft geen moeite met smalle doorgangen, obstakels, ruw terrein en hellingen tot 45%. Met zijn slimme functies houdt deze maaier gazons groen, fris en perfect gemaaid, terwijl u alles wat de machine doet vanuit uw kantoor kunt aansturen.

- Draadinstallatie met drie geleidingsdraden
- GPS-navigatie
- Weertimer
- Husqvarna Fleet Services™ \*
- Laadstation inbegrepen

# ACCESSOIRES VOOR ROBOTMAAIERS



## EPOS™ RS5 REFERENTIESTATION



Deze eenheid beheert de RTK-GNSS-signalen tussen de Husqvarna EPOS™ robotmaaiers en de navigatie-satellieten. Elk station kan verschillende maaiers beheren. Werkgebied tot een straal van 500 meter. Om grotere gebieden te bestrijken, kunnen meerdere referentiestations in een netwerk werken.

970 46 82-xx

## EPOS™-BEVESTIGINGSSET



Houder voor RS5 EPOS™-referentiestation. Afmetingen: 300×250 mm, diameter 32 mm. Voor bevestiging aan wand of mast Ø30-60 mm. Staal.

534 97 19-01

## CEORA™ CS4 LAADSTATION



CEORA™ wordt automatisch en efficiënt opgeladen volgens een geprogrammeerd schema. Volledige laadtijd 3 tot 4 uur bij een lege accu.

970 46 81-01

## CEORA™ SUPPORT LAADSTATIONPLAAT



Voor installatie van laadstations op zachte, natte of oneffen ondergrond. De zachte grondplaat voor laadstations zorgt voor extra tractie en een stabiele en vlakke ondergrond om het laadstation op te plaatsen.

535 42 31-01

## CEORA™ MAAISCHIJVEN



Schaf een extra set maaischijven aan, zodat u de bladen van de CEORA™ snel en probleemloos kunt vervangen. Of upgrade uw bestaande maaidek naar een andere maaihogte. Geschikt voor CEORA™ RZ 43L en RZ 43M.

Schijf voor laag maaien (10-60mm), 536 93 09-01

Schijf voor middelhoog maaien (20-70mm), 536 32 62-01

## CEORA™ WIELEN VOOR RUW TERREIN

**NIEUW**



Biedt uitstekende tractie op ruwe en hellende gazons, waardoor de hellingprestaties van uw CEORA™ robotmaaier met maximaal 5% worden verhoogd, afhankelijk van het weer en de kwaliteit van het gazon.

546 14 08-01

## CEORA™ ACTIEVE WIELBORSTELSET



Er is een starterset voor de actieve wielborstel verkrijgbaar om gras uit de buurt van de wielen van CEORA™-robotmaaiers te houden. Dit verbetert ook de tractie en vermindert de behoefte aan onderhoud.

529 31 89-01

## AUTOMOWER® ZONNEPANEELLADER

**NIEUW**



De lader op zonne-energie biedt een off-grid oplossing voor commerciële robotinstallaties. Een geweldige optie in afgelegen gebieden waar geen voedingskabels kunnen worden geïnstalleerd, bijvoorbeeld op een golfbaan.

1 paneel, 547 15 79-xx

2 panelen, 547 15 86-xx



## AUTOMOWER® BEGRENZINGSKABEL PRO



Extra duurzame begrenzingsdraad met een diameter van 5,5 mm voor installaties met Automower®-robotmaaiers. Geschikt voor gebieden waar een robuuste oplossing nodig is (vanwege problemen met knaagdieren, hoge eisen aan UV-bestendigheid, enz.). De dubbel geïsoleerde kabel zorgt voor robuustheid en een lagere gevoeligheid voor krassen zonder dat het elektrische signaal slechter wordt.

300 m, 593 29 77-02

## AUTOMOWER® HEAVY DUTY BEGRENZINGSKABEL



Een robuuste begrenzingskabel voor Automower® robotmaaierinstallaties waar hoge eisen aan worden gesteld. 100% koperen kern met geïsoleerde mantel voor minimaal signaalverlies.

500 m, 522 91 41-02

## AUTOMOWER® FAIRWAY KIT



Verlaagt de minimale maaihogte met 10 mm. Maakt het mogelijk om de meest veeleisende gazons te maaien, zoals fairways van golfbanen en andere laag gemaaide gazons. Een lagere maaihogte kan van invloed zijn op de capaciteit van het gebied.

Automower® 550 EPOS™/520 EPOS™, 597 49 63-02

## AUTOMOWER® WIELBORSTELSET



Houdt de aandrijfwielen schoon voor een betere tractie.

Voor Automower® 550 EPOS™/520 EPOS™/550/520, 581 90 31-03

Wielborstelaanvulling, Automower® 550 EPOS™/520 EPOS™/550/520, 581 98 20-02

Wielborstelaanvulling, Automower® 535X AWD, 505 13 28-03

## AUTOMOWER® SET VOOR RUIG TERREIN



Biedt uitstekende tractie op ruwe en hellende gazons. De hellingprestaties van uw Automower® robotmaaier wordt met maximaal 5% verhoogd, afhankelijk van het weer en de kwaliteit van het gazon.

Automower® 550 EPOS™/520 EPOS™/550/520, 581 88 97-02

## AUTOMOWER® VERWISSELBARE KAP



Geef uw Automower® robotmaaier een metamorfose met een andere carrosseriekap.

Grijs, 520, 591 49 60-01

Grijs, 550, 591 49 61-01

Grijs, 535 AWD, 596 30 00-01

## VERBETERDE HSS-BLADEN



Mes van koolstofstaal met twee snijranden van sneldraaistaal. Verbeterd de scherpte en levensduur voor zware grasvelden. Geschikt voor fairwayset. Standaard op RZ 43M/43L maaidek. Geschikt voor alle Automower®- en CEORA™-robotmaaiers.

45 stuks, 599 80 53-0

300 stuks, 599 80 53-02

Gebruik uitsluitend originele messen van Husqvarna. Getest en goedgekeurd door Intertek (een aangemelde instantie), voor wat betreft veiligheid, werking en geluidsniveau in overeenstemming met EN 50636-2-107 en IEC 60335-2-107.

## DUURZAME HSS-MESJES



Messen van sneldraaistaal en een behuizing van koolstofstaal met geharde randen voor robuustheid en een extra lange levensduur. Snijdt met vier scherpe randen voor betere maaieresultaten. Geschikt voor alle Automower® robotmaaiers.

6 stuks 599 80 52-01

45 stuks 599 80 52-02

300 stuks 599 80 52-03

Gebruik uitsluitend originele messen van Husqvarna. Getest en goedgekeurd door Intertek (een aangemelde instantie), voor wat betreft veiligheid, werking en geluidsniveau in overeenstemming met EN 50636-2-107 en IEC 60335-2-107.

Om het hele assortiment accessoires te zien, bezoek [husqvarna.com](http://husqvarna.com)

| ROBOTMAAIERS   | CEORA™ 546 EPOS™ / RZ 43M + CS4                        | CEORA™ 544 EPOS™ / RZ 43M + CS4                        | CEORA™ 546 EPOS™ / RZ 43L + CS4                        | CEORA™ 544 EPOS™ / RZ 43L + CS4                        |
|--|--|--|--|--|
| <b>MAAIDEK</b>   | RZ 43M   | RZ 43M   | RZ 43L   | RZ 43L   |
| <b>PRESTATIES *</b>  |  |  |  |  |
| Gebiedscapaciteit – Sport 24 (systematisch/onregelmatig), m <sup>2</sup>     | 25000/–  | 20000/–  | 24000/–  | 19000/–  |
| Gebiedscapaciteit – Standaard 48 (systematisch/onregelmatig), m <sup>2</sup> | 50000/–  | 40000/–  | 48000/–  | 38000/–  |
| Gebiedscapaciteit – Standaard 72 (systematisch/onregelmatig), m <sup>2</sup> | 75000/–  | 60000/–  | 72000/–  | 57000/–  |
| Gebiedscapaciteit per uur, exclusief laadtijd, m <sup>2</sup> (systematisch) | 1800   | 1350   | 1800   | 1350   |
| Maximale hellingshoek, binnenzijde / aan rand, %                             | 20/15  | 20/15  | 20/15  | 20/15  |
| <b>MAAISYSTEEM</b>   |  |  |  |  |
| Maai breedte, cm   | 68   | 68   | 68   | 68   |
| Maaihoogte, min-max, mm  | 20–70  | 20–70  | 10–60  | 10–60  |
| Hoogte-instelling  | Elektrisch   | Elektrisch   | Elektrisch   | Elektrisch   |
| Maaisysteem  | 3 maaischijven, met 5 draaiende maaiemesjes per schijf | 3 maaischijven, met 5 draaiende maaiemesjes per schijf | 3 maaischijven, met 5 draaiende maaiemesjes per schijf | 3 maaischijven, met 5 draaiende maaiemesjes per schijf |
| Extra mesjes, stuks  | 45   | 45   | 45   | 45   |
| <b>NAVIGATIE</b>   |  |  |  |  |
| Type grens   | Draadloos  | Draadloos  | Draadloos  | Draadloos  |
| Navigatiesysteem   | Systematisch   | Systematisch   | Systematisch   | Systematisch   |
| Automatische doorgangsdetectie   | Ja   | Ja   | Ja   | Ja   |
| Zoeksysteem  | EPOS™-begeleiding                                      | EPOS™-begeleiding                                      | EPOS™-begeleiding                                      | EPOS™-begeleiding                                      |
| <b>PRODUCTGEGEVENS</b>   |  |  |  |  |
| Waargenomen geluidsniveau, dB(A)**   | 72   | 69   | 72   | 72   |
| Lengte × breedte × hoogte, cm  | 124 × 108 × 44   | 124 × 108 × 44   | 124 × 108 × 44   | 124 × 108 × 44   |
| Gewicht, kg  | 74   | 72   | 75   | 73   |
| Snelheid, cm/s   | 100  | 75   | 100  | 75   |
| Beschermingsklasse (IP-code)   | IPX5 (laadstation IPX3)                                | IPX5 (laadstation IPX3)                                | IPX5 (laadstation IPX3)                                | IPX5 (laadstation IPX3)                                |
| Gemiddeld energieverbruik bij maximaal gebruik (kWh per maand)               | 130  | 115  | 150  | 140  |
| Energieverbruik tijdens maaien, W  | 250  | 210  | 310  | 270  |
| Accutype   | Li-Ion   | Li-Ion   | Li-Ion   | Li-Ion   |
| Accucapaciteit, Ah   | 49   | 49   | 49   | 49   |
| Accuspanning, V  | 36   | 36   | 36   | 36   |
| Oplaadsysteem  | Automatisch  | Automatisch  | Automatisch  | Automatisch  |
| Laadstroom, A  | 12,0   | 12,0   | 12,0   | 12,0   |
| Voedingskabel, m   | 3  | 3  | 3  | 3  |
| <b>CONTROLE</b>  |  |  |  |  |
| Husqvarna Fleet Services™  | ●  | ●  | ●  | ●  |
| Automower® Connect   | ●  | ●  | ●  | ●  |
| Husqvarna EPOS™-technologie  | ●  | ●  | ●  | ●  |
| Professionele gebruikersinterface/app  | ●  | ●  | ●  | ●  |
| Nauwkeurig gebiedsbeheer   | ●  | ●  | ●  | ●  |
| FOTA – Firmware Over The Air   | ●  | ●  | ●  | ●  |
| <b>VEILIGHEID EN BEVEILIGING</b>   |  |  |  |  |
| Objectdetectie   | ●  | ●  | ●  | ●  |
| Objecten vermijden   | ●  | ●  | ●  | ●  |
| Waarschuwinglichten  | ●  | ●  | ●  | ●  |
| Diefstal-opsporingsfunctie met GPS   | ●  | ●  | ●  | ●  |
| Antidiefstalalarm  | ●  | ●  | ●  | ●  |
| Blokkering met pincode   | ●  | ●  | ●  | ●  |
| Tilsensor  | ●  | ●  | ●  | ●  |
| Botssensor   | ●  | ●  | ●  | ●  |
| Kantelsensor   | ●  | ●  | ●  | ●  |
| <b>UITRUSTING</b>  |  |  |  |  |
| EPOS™ referentiestation  | (●)  | (●)  | (●)  | (●)  |
| CS4 laadstation  | (●)  | (●)  | (●)  | (●)  |
| Actieve wielborstels   | ●  | (●)  | ●  | (●)  |
| Terreinwiel  | (●)  | (●)  | (●)  | (●)  |

● = Inbegrepen (●) = Accessoire \*De capaciteit van het werkgebied varieert afhankelijk van het grastype, de bodem, de maaihoogte en de complexiteit en helling van het gazon. \*\*Waargenomen geluidsniveau wordt gemeten volgens ISO 11094:1991.



| ROBOTMAAIERS   | AUTOMOWER®<br>550 EPOS™       | AUTOMOWER®<br>550          | AUTOMOWER®<br>535 AWD      | AUTOMOWER®<br>520 EPOS™       | AUTOMOWER®<br>520          |
|--|-------------------------------|----------------------------|----------------------------|-------------------------------|----------------------------|
| <b>PRESTATIES *</b>  |                               |                            |                            |                               |                            |
| Gebiedscapaciteit – Sport 24 (systematisch/onregelmatig), m <sup>2</sup>     | 5000/3500                     | –/3500                     | –/2500                     | 2500/1700                     | –/1700                     |
| Gebiedscapaciteit – Standaard 48 (systematisch/onregelmatig), m <sup>2</sup> | 10000/5000                    | –/5000                     | –/3500                     | 5000/2400                     | –/2400                     |
| Gebiedscapaciteit – Standaard 72 (systematisch/onregelmatig), m <sup>2</sup> | 15000/6000                    | –/6000                     | –/4000                     | 7500/3000                     | –/3000                     |
| Gebiedscapaciteit per uur, exclusief laadtijd, m <sup>2</sup> (systematisch) | 300                           | –                          | –                          | 175                           | –                          |
| Maximale hellingshoek, binnenzijde / aan rand, %                             | 45 /15                        | 45 /15                     | 70/50                      | 45 /15                        | 45 /15                     |
| <b>MAAISYSTEEM</b>   |                               |                            |                            |                               |                            |
| Maai breedte, cm   | 24                            | 24                         | 22                         | 24                            | 24                         |
| Maaihoogte, min-max, mm  | 20–60                         | 20–60                      | 30–70                      | 20–60                         | 20–60                      |
| Hoogte-instelling  | Elektrisch                    | Elektrisch                 | Elektrisch                 | Elektrisch                    | Elektrisch                 |
| Maaisysteem  | 5 draaiende maaimesjes        | 5 draaiende maaimesjes     | 5 draaiende maaimesjes     | 5 draaiende maaimesjes        | 5 draaiende maaimesjes     |
| <b>NAVIGATIE</b>   |                               |                            |                            |                               |                            |
| Type grens   | Draadloos                     | Kabel                      | Kabel                      | Draadloos                     | Kabel                      |
| Navigatiesysteem   | Systematisch/<br>onregelmatig | Onregelmatig               | Onregelmatig               | Systematisch/<br>onregelmatig | Onregelmatig               |
| Automatische detectie voor smalle doorgangen                                 | Ja                            | Ja                         | Ja                         | Ja                            | Ja                         |
| GPS-navigatie  | –                             | Ja                         | Ja                         | –                             | Ja                         |
| Zoeksysteem  | EPOS™-begeleiding             | 3 begeleidingsdraden       | 3 begeleidingsdraden       | EPOS™-begeleiding             | 3 begeleidingsdraden       |
| <b>PRODUCTGEGEVENS</b>   |                               |                            |                            |                               |                            |
| Waargenomen geluidsniveau, dB(A)**   | 65                            | 67                         | 60                         | 61                            | 61                         |
| Lengte× breedte×hoogte, cm   | 72×56×32                      | 72×56×31                   | 93×55×29                   | 72×56×32                      | 72×56×31                   |
| Gewicht, kg  | 14,4                          | 13,5                       | 17,0                       | 14                            | 13,3                       |
| Snelheid, cm/s   | 65                            | 65                         | 60                         | 42                            | 42                         |
| Beschermingsklasse (IP-code)   | IPX4 (laadstation<br>IPX1)    | IPX4 (laadstation<br>IPX1) | IPX4 (laadstation<br>IPX1) | IPX4 (laadstation<br>IPX1)    | IPX4 (laadstation<br>IPX1) |
| Gemiddeld energieverbruik bij maximaal gebruik (kWh per maand)               | 24                            | 23                         | 24                         | 18                            | 17                         |
| Energieverbruik tijdens maaien, W  | 35                            | 35                         | 40                         | 30                            | 30                         |
| Accutype   | Li-Ion                        | Li-Ion                     | Li-Ion                     | Li-Ion                        | Li-Ion                     |
| Accucapaciteit, Ah   | 10,0                          | 10,0                       | 5,0                        | 3,2                           | 3,2                        |
| Accuspanning, V  | 18                            | 18                         | 18                         | 18                            | 18                         |
| Oplaadstelsel  | Automatisch                   | Automatisch                | Automatisch                | Automatisch                   | Automatisch                |
| Laadstroom, A  | 7,0                           | 7,0                        | 7,0                        | 2,2                           | 2,2                        |
| Laagspanningskabel (m)   | 10                            | 10                         | 10                         | 10                            | 10                         |
| <b>CONTROLE</b>  |                               |                            |                            |                               |                            |
| Husqvarna Fleet Services™  | ●                             | ●                          | ●                          | ●                             | ●                          |
| Automower® Connect   | ●                             | ●                          | ●                          | ●                             | ●                          |
| Husqvarna EPOS™-technologie  | ●                             | –                          | –                          | ●                             | –                          |
| Professionele gebruikersinterface/app  | ●                             | ●                          | ●                          | ●                             | ●                          |
| Nauwkeurig gebiedsbeheer   | ●                             | –                          | –                          | ●                             | –                          |
| Weertimer  | ●                             | ●                          | ●                          | ●                             | ●                          |
| Parkeerknop op laadstation   | –                             | ●                          | ●                          | –                             | ●                          |
| FOTA – Firmware Over The Air   | ●                             | –                          | ●                          | ●                             | –                          |
| <b>VEILIGHEID EN BEVEILIGING</b>   |                               |                            |                            |                               |                            |
| Objectdetectie   | ●                             | ●                          | ●                          | –                             | –                          |
| Waarschuwingslichten   | ●                             | –                          | ●                          | ●                             | –                          |
| Diefstal-opsporingsfunctie met GPS   | ●                             | ●                          | ●                          | ●                             | ●                          |
| Antidiefstalalarm  | ●                             | ●                          | ●                          | ●                             | ●                          |
| Blokkering met pincode   | ●                             | ●                          | ●                          | ●                             | ●                          |
| Tilsensor  | ●                             | ●                          | ●                          | ●                             | ●                          |
| Botssensor   | ●                             | ●                          | ●                          | ●                             | ●                          |
| Kantelsensor   | ●                             | ●                          | ●                          | ●                             | ●                          |
| <b>UITRUSTING</b>  |                               |                            |                            |                               |                            |
| EPOS™ referentiestation  | (●)                           | –                          | –                          | (●)                           | –                          |
| Laadstation  | ●                             | ●                          | ●                          | ●                             | ●                          |
| Opladen via zonnepanelen   | (●)                           | (●)                        | (●)                        | (●)                           | (●)                        |
| Fairwayset   | (●)                           | –                          | –                          | (●)                           | –                          |
| Wielborstels   | ●                             | ●                          | (●)                        | ●                             | ●                          |

● = Inbegrepen ● = Accessoire \*De capaciteit van het werkgebied varieert afhankelijk van het grastype, de bodem, de maaihoogte en de complexiteit en helling van het gazon. \*\*Waargenomen geluidsniveau wordt gemeten volgens ISO 11094:1991.







**72** Optimaliseer de zaagprestaties met zaagbladen die zijn afgestemd op een perfecte pasvorm en kettingen die in combinatie met onze kettingzagen zijn ontwikkeld

**158** Onze kleding voorziet u van het prestatie- en comfortniveau dat u nodig hebt

## Kettingzagen

Kettingzagen die perfect zijn afgestemd op de uit te voeren taak. Waarmee u nauwkeurig hoog in de boom snoeit of de zwaarste boomkapklussen uitvoert. Kettingzagen met messcherpe kettingen, die perfect zijn om te zagen, en een robuust maar licht zaagblad voor een indrukwekkende hantering en wendbaarheid. Wat u ook kiest, u kunt erop vertrouwen dat het ontworpen is om u een betere zaagervaring te bieden.

**77** Of u nu een fulltime houthakker of professioneel boomverzorger bent, wij hebben een breed uitrustingsaanbod

**34** Ontdek het hoogwaardige en flexibele Husqvarna BLi-X 36V accusysteem



**BEKIJK HET ONLINE**Bekijk ons volledige aanbod van kettingzagen en accessoires op [husqvarna.com/ProChainsaws](https://www.husqvarna.com/ProChainsaws)

9 Innovatieve accu met kickstart

10 Brushless E-TORQ™ motoren

1 Gebruikersgericht ontwerp

2 Uitstekend geschikt voor snoeien

3 Aan de zijkant gemonteerde kettingspanner

4 LowVib™ trillingsdemping

5 X-TORQ® motoren

6 60 cc, gemaakt voor beweging

7 Husqvarna Air Injection™

8 Husqvarna AutoTune™ 3.0



## Belangrijkste kenmerken van Husqvarna kettingzagen

### 1. GEBRUIKERSVRIENDELIJK ONTWERP

We zijn er altijd op gericht om uw werk gemakkelijker te maken. Onze kettingzagen zijn allemaal voorzien van een slim, ergonomisch ontwerp en functies waardoor ze gemakkelijk te starten en efficiënt te bedienen zijn.

### 2. UITSTEKEND GESCHIKT VOOR SNOEIEN

Onze compacte professionele kettingzagen zijn uitstekend geschikt voor snoeien. Hoge kettingsnelheid en uitstekende wendbaarheid dragen bij aan indrukwekkende snoeiprestaties, waardoor uw werk gemakkelijker wordt.

### 3. AAN DE ZIJKANT GEMONTEERDE KETTINGSPANNER

Om veiligheidsredenen moet u de kettingspanning regelmatig controleren terwijl u de zaag gebruikt. Husqvarna kettingzagen worden geleverd met een aan de zijkant gemonteerde kettingspanner die het afstellen snel en eenvoudig maakt.

### 4. LOWVIB™ TRILLINGSDEMPING

Ons LowVib™ systeem houdt de trillingen in de handgrepen op een extreem laag niveau door de handgrepen van de motor en de zaaguitrusting te scheiden. Dit vermindert de blootstelling van hand en arm aan trillingen.

### 5. X-TORQ® MOTOREN

Onze X-TORQ® motoren leveren veel vermogen en koppel dankzij de uiterst efficiënte verbranding.

### 6. 60 CC, GEMAAKT VOOR BEWEGING

Wanneer u een krachtige kettingzaag in een slanke en wendbare behuizing wilt, zijn de nieuwe 560 XP® Mark II en 562 XP® Mark II kettingzagen ongeëvenaard. Inclusief de eigenschappen van onze zagen van 50, 70 en 90 cc.

### 7. HUSQVARNA AIR INJECTION™

Air Injection maakt gebruik van de centrifugale krachten om de hoeveelheid stof en vuil die in de carburateurruimte komt te verminderen. Dit verbetert de loopeigenschappen en verlengt de levensduur van de motor

### 8. HUSQVARNA AUTOTUNE™ 3.0

AutoTune™ 3.0 zorgt voor eenvoudig starten bij elke temperatuur en optimaliseert automatisch de motorinstellingen voor de werkelijke hoogte, temperatuur, luchtvochtigheid en brandstofkwaliteit.

### 9. INNOVATIEVE ACCU MET KICKSTART

De gloednieuwe Husqvarna T542i XP®/ T542i XP® G en 542i XP®/ 542i XP® G zijn 's werelds eerste professionele accukettingzagen met centrifugale koppeling. Ervaar het kickstartvermogen en de uitstekende capaciteit!

### 10. BORSTELLOZE E-TORQ™ MOTOREN

De borstelloze E-TORQ™ motoren die door Husqvarna zijn ontwikkeld en geproduceerd, zijn perfect geschikt voor elke toepassing. Ze zijn bestand tegen intensief professioneel gebruik en zijn volledig onderhoudsvrij.

### HUSQVARNA TRIOBRAKE™ ZORGT VOOR EXTRA BESCHERMING

Met TrioBrake™ kunt u de kettingrem activeren met uw rechterhand, naast de gebruikelijke linkerhand en traagheidsfunctie. (Beschikbaar op 550 XP® Mark II TrioBrake™.)

## BENZINEKETTINGZAAG

## 592 XP®



|  |                      |  |          |
|--|----------------------|--|----------|
|  |                      |  | 3/8"     |
|  | 92,7 cm <sup>3</sup> |  | 45-90 cm |
|  | 5,6 kW               |  | 7,4 kg   |

Met de beste zaagcapaciteit en vermogen-gewichtsverhouding in zijn klasse, fantastische wendbaarheid, nieuwe starttechnologie, betrouwbare werking en inzetbaarheid – zelfs onder de zwaarste omstandigheden – is de 592 XP® uw perfecte hulpmiddel bij het vellen, snoeien en inkorten van de grootste bomen. U kunt er zaagbladen van maximaal 90 cm (36 inch) op plaatsen, zonder dat dit ten koste van de balans en de controle gaat.

- AutoTune™ 3.0
- Simple Start-technologie
- LowVib™
- Husqvarna Air Injection™
- X-TORQ®-motor
- Klaar voor connectiviteit
- Verwarmde handgrepen en carburateur (optioneel)

## BENZINEKETTINGZAAG

## 585



|  |                    |  |          |
|--|--------------------|--|----------|
|  | 86 cm <sup>3</sup> |  | 3/8"     |
|  | 5,1 kW             |  | 45-90 cm |
|  | 7,5 kg             |  |          |

De 585-kettingzaag is robuust en duurzaam en heeft alle voordelen van een moderne kettingzaag in combinatie met de traditionele technologie die u kent en waardeert. De uitzonderlijke duurzaamheid gaat samen met een indrukwekkende vermogen-gewichtsverhouding en een goed uitgebalanceerde behuizing, zodat de zaag een perfect hulpmiddel is bij het vellen, snoeien en inkorten van grote bomen, zelfs onder de vuilste omstandigheden. U kunt er zaagbladen van maximaal 90 cm (36 inch) op plaatsen..

- LowVib™
- Smart Start™
- Husqvarna Air Injection™
- X-TORQ® motor

## BENZINEKETTINGZAAG

## 572 XP®



|  |                      |  |          |
|--|----------------------|--|----------|
|  | 70,6 cm <sup>3</sup> |  | 3/8"     |
|  | 4,3 kW               |  | 38-70 cm |
|  | 6,6 kg               |  |          |

Krachtige en duurzame 70 cc kettingzaag met een uitstekende vermogen/gewicht-verhouding voor kappen, snoeien en in stukken zagen van grote bomen. Het slanke ontwerp en innovatieve functies zorgen voor efficiënt, betrouwbaar en comfortabel werken.

- LowVib™
- Smart Start™
- Husqvarna Air Injection™
- X-TORQ® motor
- AutoTune™
- Verwarmde handgrepen en carburateur (optioneel)

## BENZINEKETTINGZAAG

## 565



|  |                      |  |          |
|--|----------------------|--|----------|
|  | 70,6 cm <sup>3</sup> |  | 3/8"     |
|  | 3,7 kW               |  | 38-70 cm |
|  | 6,5 kg               |  |          |

Krachtige en duurzame 70 cc kettingzaag voor kappen, snoeien en in stukken zagen van grote bomen. Het slanke ontwerp en de grote hoeveelheid innovatieve functies zorgen voor efficiënt, betrouwbaar en comfortabel werken.

- LowVib™
- Smart Start™
- Husqvarna Air Injection™
- X-TORQ® motor
- AutoTune™

## KETTINGZAAG OP BENZINE

## 562 XP® Mark II

NIEUW



|  |                      |  |          |
|--|----------------------|--|----------|
|  | 59,8 cm <sup>3</sup> |  | 3/8"     |
|  | 3,5 kW               |  | 38-70 cm |
|  | 5,9 kg               |  |          |

Krachtige, wendbare 60cc-kettingzaag, ontworpen voor een hoge productiviteit bij alle bosbouw- en boomverzorgingsactiviteiten. Voor gebruik met een zaagblad van maximaal 70 cm (28 inch). AutoTune 3.0 met Simple Start-technologie zorgt ervoor dat deze zaag eenvoudig start en onder alle omstandigheden optimaal werkt.

- **NIEUW** AutoTune™ 3.0
- **NIEUW** Simple Start-technologie
- LowVib™
- Husqvarna Air Injection™
- X-TORQ®-motor
- Verwarmde handgrepen en carburateur (optioneel)

## KETTINGZAAG OP BENZINE

## 560 XP® Mark II

NIEUW



|  |                      |  |          |
|--|----------------------|--|----------|
|  | 59,8 cm <sup>3</sup> |  | 3/8"     |
|  | 3,5 kW               |  | 33-50 cm |
|  | 5,8 kg               |  |          |

Krachtige, wendbare 60cc-kettingzaag, ontworpen voor een hoge productiviteit bij alle bosbouw- en boomverzorgingsactiviteiten. Voor gebruik met zaagtrusting van 325" of 3/8". AutoTune 3.0 met Simple Start-technologie zorgt ervoor dat deze zaag eenvoudig start en onder alle omstandigheden optimaal werkt.

- **NIEUW** AutoTune™ 3.0
- **NIEUW** Simple Start-technologie
- LowVib™
- Husqvarna Air Injection™
- X-TORQ®-motor
- Verwarmde handgrepen en carburateur (optioneel)



## BENZINEKETINGZAAG

## 555



|  |                      |  |             |
|--|----------------------|--|-------------|
|  | 59,8 cm <sup>3</sup> |  | 33-50 cm    |
|  | 3,1 kW               |  | .325", 3/8" |
|  |                      |  | 5,9 kg      |

Een krachtige en gemakkelijk te manoeuvreren 60 cc kettingzaag voor kappen, snoeien en in stukken zagen van kleine en middelgrote bomen. Het slanke ontwerp en alle functies zorgen voor efficiënt, betrouwbaar en comfortabel werken.

- LowVib™
- Smart Start™
- Husqvarna Air Injection™
- X-TORQ® motor
- AutoTune™

## BENZINEKETINGZAAG

## 550 XP® Mark II



|  |                      |  |          |
|--|----------------------|--|----------|
|  | 50,1 cm <sup>3</sup> |  | 33-50 cm |
|  | 3,0 kW               |  | 325"     |
|  |                      |  | 5,3 kg   |

Krachtige, duurzame en gemakkelijk te manoeuvreren 50 cc kettingzaag met uitstekende prestaties en uitstekende zaagcapaciteit voor kappen, snoeien en in stukken zagen van kleine tot middelgrote bomen én voor uitdagende boomverzorging. Het slanke ontwerp en alle innovatieve functies zorgen voor efficiënt, betrouwbaar en comfortabel werken.

- LowVib™
- Husqvarna Air Injection™
- X-TORQ® motor
- AutoTune™
- Verwarmde handgrepen en carburateur (optioneel)

## BENZINEKETINGZAAG

## 545 Mark II



|  |                      |  |          |
|--|----------------------|--|----------|
|  | 50,1 cm <sup>3</sup> |  | 33-50 cm |
|  | 2,7 kW               |  | 325"     |
|  |                      |  | 5,3 kg   |

Krachtige, duurzame en gemakkelijk te manoeuvreren 50 cc kettingzaag voor kappen, snoeien en in stukken zagen van kleine en middelgrote bomen. Het slanke ontwerp en alle innovatieve functies zorgen voor efficiënt, betrouwbaar en comfortabel werken.

- LowVib™
- Smart Start™
- Husqvarna Air Injection™
- X-TORQ® motor
- AutoTune™
- Verwarmde handgrepen en carburateur (optioneel)

## BENZINEKETINGZAAG

## 543 XP®



|  |                      |  |          |
|--|----------------------|--|----------|
|  | 43,1 cm <sup>3</sup> |  | 33-45 cm |
|  | 2,2 kW               |  | 325"     |
|  |                      |  | 4,5 kg   |

Efficiënte 43 cc kettingzaag voor kleine en middelgrote bomen én voor uitdagende boomverzorging. Het lage gewicht en hoge kettingsnelheid maken hem ideaal voor snoeien.

- LowVib™
- Smart Start™
- Husqvarna Air Injection™
- X-TORQ® motor
- Verwarmde handgrepen (optioneel)

## BENZINEKETINGZAAG

## 540 XP® Mark III



|  |                       |  |                      |
|--|-----------------------|--|----------------------|
|  |                       |  | 39,1 cm <sup>3</sup> |
|  | 1,9 kW                |  | 30-40 cm             |
|  | .325" mini, 3/8" mini |  | 4,1 kg               |

Wendbare en lichtgewicht 39 cc-kettingzaag voor het verzorgen en uitdunnen van bomen. De krachtige motor in combinatie met de optimaal gekozen zaaguitrusting resulteert in een indrukwekkende zaagcapaciteit en snelle acceleratie. Het makkelijke, betrouwbare starten, zowel koud als warm, en het soepele manoeuvreren maken deze kettingzaag een favoriet voor veel werkzaamheden.

- Klaar voor connectiviteit
- AutoTune™ 3.0
- Simple Start-technologie
- LowVib™
- Husqvarna Air Injection™
- X-TORQ®-motor

## ACCUKETINGZAAG

NIEUW

## 542i XP®



|  |  |  |                   |
|--|--|--|-------------------|
|  |  |  | .325" mini, .325" |
|  |  |  | 30-40 cm          |
|  |  |  | 3,3 kg            |

's Werelds eerste accukettingzaag met een centrifugaal-koppeling, die uitstekende zaagcapaciteit met een kickstart-energie-ervaring levert. Deze krachtige accukettingzaag is vergelijkbaar met een 40cc-benzinezaag. Een zeer efficiënt gereedschap voor boomverzorgingswerkzaamheden en grondpersoneel bij boomverzorgers. Zorgt voor de regeling en respons van het benzinevermogen in combinatie met alle voordelen van een accu. Moet worden gebruikt i.c.m. 40-B330X of 40-B220X accu voor een volledig rendement.

- Borstelloze E-TORQ™-motor
- savE™
- Intuïtief toetsenbord met accustatus
- Weerbestendig (IPX4)
- Geïntegreerde connectiviteit
- Snoeiprestaties van 40 cc
- Oliesensor
- Verwarmde handgrepen (optioneel)



## ACCUKETINGZAAG

## 540i XP®



.325"mini, 3/8"mini, 1/4"  
 30-40 cm  
 2,9 kg

Een accukettingzaag met handgreep aan de achterzijde en een indrukwekkend vermogen, te vergelijken met dat van een professionele 40 cc-kettingzaag op benzine. Ideaal voor het verwijderen en uitdunnen van bomen, maar ook voor boomverzorgingswerkzaamheden van op de grond. Beschikt over een geavanceerde gebruikersinterface met accustatus en start/stop, uitstekende ergonomie en een gebruiksvriendelijke balans en wendbaarheid. Moet worden gebruikt i.c.m. 40-B330X- of 40-B220X-accu voor volledig rendement.

- Borstelloze E-TORQ™-motor
- savE™
- Intuïtief toetsenbord met accustatus
- Weerbestendig (IPX4)
- Geïntegreerde connectiviteit
- Snoeiprestaties van 40 cc
- Oliesensor
- Verwarmde handgrepen (optioneel)

## ACCUKETINGZAAG

## 535i XP®



.325"mini, 1/4"mini  
 25-35 cm  
 2,6 kg

Een lichtgewicht en krachtige accu-kettingzaag. Ideaal voor het verkleinen van de kroon en kappen van kleinere bomen waar u het extra bereik van een kettingzaag met achterhandgreep goed kunt gebruiken. Heeft uitstekende ergonomie, hoge kettingsnelheid en alle comfort van een accu zonder afbreuk te doen aan prestaties.

- Borstelloze E-TORQ™ motoren
- savE™
- Intuïtief toetsenbord
- Weerbestendig (IPX4)
- Snoeiprestaties van 35 cc

BENZINEKETINGZAAG  
VOOR BOOMVERZORGING

## T540 XP® Mark III



39,1 cm<sup>3</sup>  
 1,9 kW  
 .325mini  
 30-40 cm  
 3,8 kg

Goed uitgebalanceerde 39 cc-kettingzaag met bovenhandgreep en een indrukwekkende vermogen-gewichtsverhouding. Ideaal voor boomverzorgers en professionele boomklimmers die een betrouwbare kettingzaag met bovenhandgreep willen die ze makkelijk kunnen starten en manoeuvreren. De krachtige motor in combinatie met de optimaal gekozen zaaguitrusting resulteert in een indrukwekkende zaagcapaciteit en snelle acceleratie, voor efficiënt werken hoog in de boom.

- Klaar voor connectiviteit
- AutoTune™ 3.0
- Simple Start-technologie
- LowVib™
- Husqvarna Air Injection™
- X-TORQ®-motor

BENZINEKETINGZAAG  
VOOR BOOMVERZORGING

## T435



35,2 cm<sup>3</sup>  
 1,5 kW  
 3/8"mini  
 30-35 cm  
 3,4 kg

Medium-grote, lichtgewicht 35 cc snoeikettingzaag voor alle voorkomende professionele boomverzorging. Dankzij het lage gewicht en goed gebalanceerde zaaghuis kunt u er gemakkelijk mee werken.

- X-TORQ® motor
- LowVib™
- Smart Start™

BENZINEKETINGZAAG  
VOOR BOOMVERZORGING

## T525



27,0 cm<sup>3</sup>  
 1,1 kW  
 1/4", 1/4"mini, 3/8"mini  
 20-30 cm  
 2,7 kg

Zeer lichte en goed gebalanceerde 27 cc snoeikettingzaag. Dankzij de snelle acceleratie, gemakkelijke start en geweldige betrouwbaarheid is deze zaag een efficiënte keuze voor trimmen, snoeien en bijwerken van kleine boomkruinen.

- X-TORQ® motor
- LowVib™
- Husqvarna Air Injection™



ACCUKETINGZAAG VOOR  
BOOMVERZORGING

## T542i XP®

NIEUW





ACCUKETINGZAGEN  
VOOR BOOMVERZORGING

## T540i XP®

ACCUKETINGZAGEN  
VOOR BOOMVERZORGING

## T535i XP®







   
 .325"mini  
 30-35 cm  
 3,0 kg

's Werelds eerste accu-kettingzaag met bovenhandgreep en een centrifugaalkoppeling, die uitstekende zaagcapaciteit met een kickstart-energie-ervaring levert. Deze krachtige accukettingzaag is vergelijkbaar met een 40cc-benzinezaag. Een zeer efficiënt gereedschap voor boombeklimmers die alle voordelen van draadloos elektrisch vermogen willen voor alle uitdagingen boven in de boom. Moet worden gebruikt i.c.m. 40-B330X of 40-B220X accu voor een volledig rendement.

- Borstelloze E-TORQ™-motor
- savE™
- Intuïtief toetsenbord met accustatus
- Weerbestendig (IPX4)
- Geïntegreerde connectiviteit
- Snoeiprestaties van 40 cc
- Oliesensor
- Verwarmde handgrepen (optioneel)







   
 .325"mini, 1/4"mini  
 30-40 cm  
 2,5 kg

Onze krachtigste accukettingzaag met handgreep aan de bovenzijde en een indrukwekkend vermogen is te vergelijken met dat van een professionele 40 cc-kettingzaag op benzine. Ideaal voor boomverzorging en klimwerk dankzij de uitstekende ergonomie en een laag gewicht. Beschikt over een geavanceerde gebruikersinterface met accustatus en start/stop, uitstekende ergonomie en een gebruiksvriendelijke balans en wendbaarheid. Moet worden gebruikt i.c.m. 40-B330X- of 40-B220X-accu voor volledig rendement.

- Borstelloze E-TORQ™-motor
- savE™
- Intuïtief toetsenbord met accustatus
- Weerbestendig (IPX4)
- Geïntegreerde connectiviteit
- Snoeiprestaties van 40 cc
- Oliesensor
- Verwarmde handgrepen (optioneel)



   
 .325"mini, 1/4"mini  
 25-35 cm  
 2,4 kg

Een snoeikettingzaag met tophandle die tegelijkertijd licht en krachtig is. Het geleverd vermogen is namelijk gelijk aan een benzinekettingzaag van 35 cc. Ideaal voor het bijwerken van kronen en verwijderen van kleinere bomen. Heeft een uitstekende ergonomie, een hoge kettingsnelheid en alle comfort van accuvermogen.

- Borstelloze E-TORQ™ motor
- savE™
- Intuïtief toetsenbord
- Weersbestendig (IPX4)
- Snoeiprestaties van 35 cc







Slim zaagkopontwerp 1

2 Efficiënt accuvermogen

### 1. SLIM ZAAGKOPONTWERP

Met onze goed uitgebalanceerde stoksnoei-zagen kunt u een comfortabele werkhouding aannemen waarbij u altijd volledige controle hebt. Het slanke ontwerp van de zaagkop zorgt voor een onbelemmerd zicht op de snede.

### 2. EFFICIËNT ACCUVERMOGEN

Snoeien zonder lawaai, dampen of trillingen van benzinemotoren is veel minder vermoeiend, zodat u de hele werkdag alert blijft. Bovendien worden de prestaties nog beter door het hoge koppel van de elektromotor.



MEER LEZEN

Ga naar [husqvarna.com/ProPoleSaws](https://www.husqvarna.com/ProPoleSaws) voor meer informatie over ons volledige aanbod van stoksnoeizagen en accessoires

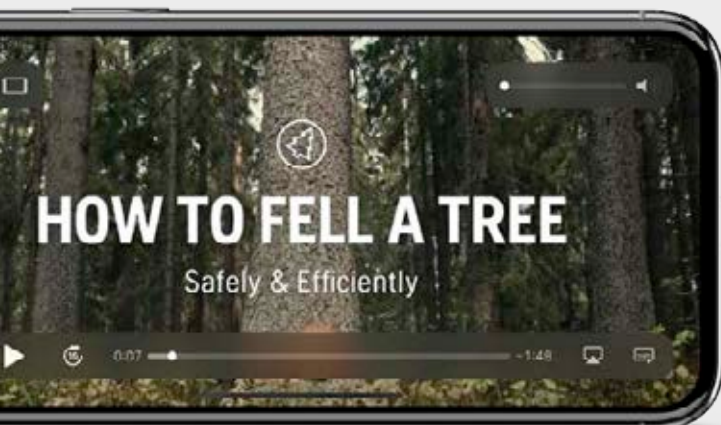

### HUSQVARNA CHAINSAW ACADEMY

## Verbeter uw vaardigheden

Welkom bij de Husqvarna Chainsaw Academy. Uw online bron voor informatie over veilig, praktisch en efficiënt werken met de kettingzaag. Een perfecte gids voor professionals. Ongeacht de ervaring die u hebt en hoeveel bomen u in de loop der jaren hebt omgezaagd, is er altijd ruimte voor verbetering. Zodat je voorbereid bent voor bossen met stormschade en alle andere ongewone en gevaarlijke zaken die de elementen kunnen veroorzaken.

Ga naar [chainsawacademy.husqvarna.com](https://chainsawacademy.husqvarna.com)



## STOKSNOEIZAG MET BENZINEMOTOR

## 525PT5S



|                      |          |
|----------------------|----------|
| 25,4 cm <sup>3</sup> | 25-30 cm |
| 1,0 kW               | 402 cm   |
| 1/4"                 | 7,0 kg   |

25 cc stoksnoeizaag met een telescopische steel voor het grootste bereik. De uitstekende ergonomie en onovertroffen balans zorgen dat u kwaliteitsresultaten behaalt met een minimum aan inspanning. Gebruik het Balance Flex draagstel voor een betere werkhouding.

- X-TORQ® motor
- Telescopische steel

## STOKSNOEIZAG MET BENZINEMOTOR

## 525P5S



|                      |          |
|----------------------|----------|
| 25,4 cm <sup>3</sup> | 25-30 cm |
| 1,0 kW               | 340 cm   |
| 3/8" mini            | 6,4 kg   |

25 cc stoksnoeizaag met een deelbare steel voor een groot bereik en gemakkelijk transport tussen werkplekken. Laag gewicht, uitstekende ergonomie en onovertroffen balans laten u comfortabel werken, zelfs bij lastig bereikbare vegetatie.

- X-TORQ® motor
- Deelbare steel

## STOKSNOEIZAG MET BENZINEMOTOR

## 525P4S



|                      |          |
|----------------------|----------|
| 25,4 cm <sup>3</sup> | 25-30 cm |
| 1,0 kW               | 243 cm   |
| 3/8" mini            | 5,3 kg   |

Deze 25 cc stoksnoeizaag is ontworpen voor gemakkelijkere manoeuvres en biedt uitstekende ergonomie en onovertroffen balans waardoor stress en spanning, die komen van werken in slechte posities, voorkomen worden.

- X-TORQ® motor

## STOKSNOEIZAG MET ACCU

## 530iPX



|           |  |
|-----------|--|
|           |  |
| 3/8" mini |  |
| 25-30 cm  |  |
| 180 cm    |  |
| 3,1 kg    |  |

Accu-bosmaaier die ook als stoksnoeizaag gebruikt kan worden (de zaagkop kan 90 graden gedraaid worden) met een geleverd vermogen dat gelijk is aan een 30 cc benzine model. Zijn lage gewicht, uitstekende ergonomie en stille werking zorgen voor een comfortabel gebruik, overal en altijd.

- Borstelloze E-TORQ™ motoren
- savE™
- Intuïtief toetsbord
- Weersbestendig (IPX4)
- Draaibare zaagkop met afgeslankt ontwerp

## STOKSNOEIZAG MET ACCU

## 530iP4



|          |  |
|----------|--|
|          |  |
| 1/4"     |  |
| 25-30 cm |  |
| 250 cm   |  |
| 3,4 kg   |  |

Accu-stoksnoeizaag met een geleverd prestatievermogen dat gelijk is aan een 30 cc benzine machine. Zijn lage gewicht, uitstekende ergonomie en stille werking zorgen voor een comfortabel gebruik, overal en altijd.

- Borstelloze E-TORQ™ motoren
- savE™
- Intuïtief toetsbord
- Weersbestendig (IPX4)
- Zaagkop met afgeslankt ontwerp

## STOKSNOEIZAG MET ACCU

## 530iPT5



|          |  |
|----------|--|
|          |  |
| 1/4"     |  |
| 25-30 cm |  |
| 400 cm   |  |
| 5,0 kg   |  |

Accu-stoksnoeizaag met een telescopische steel die ons grootste bereik en een geleverd vermogen dat gelijk is aan een 30 cc benzine machine. Zijn lage gewicht, uitstekende ergonomie en stille werking zorgen voor een comfortabel gebruik, overal en altijd.

- Borstelloze E-TORQ™ motoren
- savE™
- Intuïtief toetsbord
- Weersbestendig (IPX4)
- Telescopische steel
- Zaagkop met afgeslankt ontwerp

| KETTINGZAGEN OP BENZINE   | 592 XP®       | 585         | 572 XP®       | 565         | 562 XP® MK II |
|---|---------------|-------------|---------------|-------------|---------------|
| <b>TECHNISCHE SPECIFICATIES</b>   |               |             |               |             |               |
| Cilinderinhoud, cm <sup>3</sup>   | 92,7          | 86          | 70,6          | 70,6        | 59,8          |
| Vermogensoutput, kW   | 5,6           | 5,1         | 4,3           | 3,7         | 3,5           |
| Geluidsdruk niveau bij oor gebruiker, dB(A) *                                     | 112           | 112         | 107           | 105         | 107           |
| Geluidsvermogen niveau gegarandeerd (Lwa) dB(A) **                                | 119           | 119         | 120           | 119         | 118           |
| Equivalent trillingsniveau (ahv, eq) voor-/achter handgreep, m/s <sup>2</sup> *** | 6,6/5,3       | 6,6/5,3     | 5,4/4,1       | 5,2/5,3     | 4,0/4,5       |
| Kettingsteek, inch  | 3/8"          | 3/8"        | 3/8           | 3/8         | 3/8           |
| Advieslengte zaagblad, min-max, cm/inch   | 45-90/18-36   | 45-90/18-36 | 38-70/15-28   | 38-70/15-28 | 45-70/18-28   |
| Gewicht (excl. brandstof en zaaguitrusting),                                      | 7,4           | 7,5         | 6,6           | 6,5         | 5,9           |
| <b>FUNCTIES</b>   |               |             |               |             |               |
| Low Vib™  | ●             | ●           | ●             | ●           | ●             |
| Smart Start™  | —             | ●           | ●             | ●           | —             |
| Simple Start-technologie  | ●             | —           | —             | —           | ●             |
| Instelbare oliepomp   | ●             | ●           | ●             | ●           | ●             |
| Automatische kettingrem   | ●             | ●           | ●             | ●           | ●             |
| Magnesium carter  | ●             | ●           | ●             | ●           | ●             |
| Snelsluiting op luchtfilterdeksel   | ●             | ●           | ●             | ●           | ●             |
| Snelsluiting op luchtfilter   | ●             | ●           | ●             | ●           | ●             |
| Husqvarna Air Injection™  | ●             | ●           | ●             | ●           | ●             |
| Kettingspanner aan zijkant  | ●             | ●           | ●             | ●           | ●             |
| X-TORQ® motor   | ●             | ●           | ●             | ●           | ●             |
| Gecombineerde choke/stophendel  | ●             | ●           | ●             | ●           | ●             |
| Kliksluiting cilinderdeksel   | ●             | ●           | ●             | ●           | ●             |
| Verwarme handgrepen   | ● (optioneel) | —           | ● (optioneel) | —           | ● (optioneel) |
| Verwarme carburateur  | ● (optioneel) | —           | ● (optioneel) | —           | ● (optioneel) |
| AutoTune™   | ●             | —           | ●             | ●           | ●             |
| Brandstofpomp   | ●             | ●           | ●             | ●           | ●             |
| Geborgde zaagbladmoeren   | ●             | ●           | ●             | ●           | ●             |
| Kijkglas brandstofpeil  | ●             | ●           | ●             | ●           | ●             |
| Klaar voor connectiviteit   | ●             | —           | —             | —           | —             |
| TrioBrake™  | —             | —           | —             | —           | —             |

| KETTINGZAGEN MET ACCUVOEDING   | 542i XP®           | 540i XP®               | 535i XP®           |
|--|--------------------|------------------------|--------------------|
| <b>TECHNISCHE SPECIFICATIES</b>  |                    |                        |                    |
| Accu type  | Li-ion             | Li-ion                 | Li-ion             |
| Voltage, V   | 36                 | 36                     | 36                 |
| Motortype  | BLDC (borstelloos) | BLDC (borstelloos)     | BLDC (borstelloos) |
| Geluidsdruk niveau bij oor gebruiker, dB(A) *                                    | 91                 | 95                     | 93                 |
| Geluidsvermogen niveau gegarandeerd (LWA), dB(A) **                              | 104                | 106                    | 106                |
| Equivalent trillingsniveau (ahv, eq) voor-/achterhandgreep, m/s <sup>2</sup> *** | 4,3/4,8            | 3,6/3,7                | 2,5/2,8            |
| Kettingsteek, inch   | .325mini, .325     | .325mini, 3/8mini, 1/4 | .325mini, 1/4mini  |
| Advieslengte zaagblad, min-max, cm/inch  | 30-40/12-16        | 30-40/12-16            | 25-35/10-14        |
| Gewicht (excl. accu en zaagelementen) kg   | 3,3                | 2,9                    | 2,6                |
| <b>FUNCTIES</b>  |                    |                        |                    |
| saveE™   | ●                  | ●                      | ●                  |
| Opklapdop tank   | ●                  | ●                      | ●                  |
| Intutief toetsenbord met accustatus  | ●                  | ●                      | ●                  |
| Intutief toetsenbord   | ●                  | ●                      | ●                  |
| Geborgde zaagbladmoeren  | ●                  | ●                      | ●                  |
| Geschikt voor alle weersomstandigheden (IPX4)                                    | ●                  | ●                      | ●                  |
| Accusleuf aan de zijkant, bescherming tegen vuil                                 | ●                  | ●                      | ●                  |
| Traploze snelheidsregeling   | ●                  | ●                      | ●                  |
| Transparante olietank  | ●                  | ●                      | ●                  |
| Actieve accukoeling  | ●                  | ●                      | ●                  |
| Metalen stopklauw  | ●                  | ●                      | ●                  |
| Accustatus   | ●                  | ●                      | —                  |
| Verwarme handgrepen  | ● (optioneel)      | ● (optioneel)          | —                  |
| Oliesensor   | ●                  | ●                      | —                  |

\*Equivalent geluidsdruk niveau bij oor gebruiker, gemeten volgens EN ISO 22868 dB(A). De gerapporteerde gegevens voor het geluidsdruk niveau voor de machine zijn inclusief statistische onzekerheid. \*\*Geluidsemissie in de omgeving, gemeten als geluidsvermogen (LWA) wordt gerapporteerd als een gegarandeerde waarde overeenkomstig EG-Richtlijn 2000/14/EG, inclusief statistische afwijkingen. Gemeten conform ISO 22868. \*\*\*Equivalent trillingsniveau (ahv, eq) bij handgrepen, gemeten volgens EN ISO 22867, m/s<sup>2</sup>.  
Typische statistische dispersie (standaardafwijking) van ± 1 m/s<sup>2</sup>.



| 560 XP® MK II | 555         | 550 XP® Mark II<br>TrioBrake™ | 550 XP® Mark II | 545 Mark II   | 543 XP®     | 540 XP® Mark III  |
|---------------|-------------|-------------------------------|-----------------|---------------|-------------|-------------------|
| 59,8          | 59,8        | 50,1                          | 50,1            | 50,1          | 43,1        | 39,1              |
| 3,5           | 3,1         | 3,0                           | 3,0             | 2,7           | 2,2         | 1,9               |
| 107           | 106         | 106                           | 107             | 106           | 101         | 103               |
| 118           | 118         | 116                           | 117             | 116           | 113         | 112               |
| 3,7/3,7       | 3,2/5,0     | 3,8/3,7                       | 3,3/4,9         | 3,6/4,1       | 4,5/4,2     | 3,7/5,1           |
| .325/3/8      | .325/3/8    | .325                          | .325            | .325          | .325        | .325mini, 3/8mini |
| 33-50/13-20   | 33-50/13-20 | 33-50/13-20                   | 33-50/13-20     | 33-50/13-20   | 33-45/13-18 | 30-40/12-16       |
| 5,8           | 5,9         | 5,5                           | 5,3             | 5,3           | 4,5         | 4,1               |
| ●             | ●           | ●                             | ●               | ●             | ●           | ●                 |
| —             | ●           | ●                             | ●               | ●             | ●           | —                 |
| ●             | —           | —                             | —               | —             | —           | ●                 |
| ●             | ●           | ●                             | ●               | ●             | ●           | ●                 |
| ●             | ●           | ●                             | ●               | ●             | ●           | ●                 |
| ●             | ●           | ●                             | ●               | ●             | ●           | ●                 |
| ●             | ●           | ●                             | ●               | ●             | ●           | ●                 |
| ●             | ●           | ●                             | ●               | ●             | ●           | ●                 |
| ●             | ●           | ●                             | ●               | ●             | ●           | ●                 |
| ●             | ●           | ●                             | ●               | ●             | ●           | ●                 |
| ●             | ●           | ●                             | ●               | ●             | —           | ●                 |
| ●             | ●           | ●                             | ●               | ●             | —           | —                 |
| ● (optioneel) | —           | ● (optioneel)                 | ● (optioneel)   | ● (optioneel) | —           | —                 |
| ● (optioneel) | —           | ● (optioneel)                 | ● (optioneel)   | ● (optioneel) | —           | —                 |
| ●             | ●           | ●                             | ●               | ●             | —           | ●                 |
| ●             | ●           | ●                             | ●               | ●             | —           | ●                 |
| ●             | ●           | ●                             | ●               | ●             | —           | ●                 |
| ●             | ●           | ●                             | ●               | ●             | —           | —                 |
| —             | —           | —                             | —               | —             | —           | —                 |
| —             | —           | ●                             | —               | —             | —           | —                 |

\*Equivalent geluidsdrumniveau, volgens ISO 22868, wordt berekend als het tijdsgewogen energietotaal voor verschillende geluidsdrumniveaus bij verschillende werkomstandigheden. De typische dispersie voor het equivalente geluidsdrumniveau is een standaardafwijking van 1 dB(A). \*\*Geluidsemissie in de omgeving, gemeten als geluidsvermogen (LWA) volgens EG-Richtlijn 2000/14/EG. Het gegarandeerde geluidsvermogen is inclusief een variatie in de productie en een variatie van de testcode met 1-3 dB(A). \*\*\*Equivalent trillingsniveau, volgens ISO 22867, wordt berekend als het tijdsgewogen energietotaal voor het trillingsniveau bij verschillende werkomstandigheden. De gerapporteerde gegevens voor het equivalent trillingsniveau hebben een typische statistische dispersie (standaardafwijking) van 1 m/s<sup>2</sup>.  
N.v.t. = waarden waren niet beschikbaar op het moment van afdrukken.



**KETTINGZAGEN MET BOVENHANDGREEP EN BENZINEMOTOR****T540 XP® Mark III****T435****T525**

| <b>TECHNISCHE SPECIFICATIES</b>   |             |             |                     |
|---|-------------|-------------|---------------------|
| Cilinderinhoud, cm <sup>3</sup>   | 39,1        | 35,2        | 27,0                |
| Vermogensoutput, kW   | 1,9         | 1,5         | 1,1                 |
| Geluidsdruk niveau bij oor gebruiker, dB(A)*                                      | 102         | 103         | 98                  |
| Geluidsvermogen niveau gegarandeerd (Lwa) dB(A)**                                 | 112         | 114         | 111                 |
| Equivalent trillingsniveau (ahv, eq) voor-/achter handgreep, m/s <sup>2</sup> *** | 3,5/3,4     | 3,6/3,9     | 4,9/5,2             |
| Kettingsteek, inch  | .325mini    | 3/8mini     | 1/4/1/4mini/3/8mini |
| Advieslengte zaagblad, min-max, cm/inch   | 30-40/12-16 | 30-35/12-14 | 20-30/8-12          |
| Gewicht (excl. brandstof en zaaguitrusting), kg                                   | 3,8         | 3,4         | 2,7                 |
| <b>FUNCITIES</b>  |             |             |                     |
| X-TORQ® motor   | ●           | ●           | ●                   |
| LowVib™   | ●           | ●           | ●                   |
| Smart Start™  | ●           | ●           | ●                   |
| Automatische kettingrem   | ●           | ●           | ●                   |
| Instelbare oliepomp   | ●           | ●           | ●                   |
| Brandstofpomp   | ●           | ●           | ●                   |
| Snelsluiting op luchtfilterdeksel   | ●           | ●           | ●                   |
| Snelsluiting op luchtfilter   | —           | ●           | ●                   |
| Kettingspanner aan zijkant  | ●           | ●           | ●                   |
| Opklapdoppen tank   | ●           | ●           | ●                   |
| Husqvarna Air Injection™  | ●           | —           | ●                   |
| Geborgde zaagbladmoeren   | ●           | —           | ●                   |
| Magnesium carter  | ●           | —           | ●                   |
| Oog voor riem   | ●           | —           | ●                   |
| AutoTune™   | ●           | —           | —                   |
| Kijkglas brandstofpeil  | —           | —           | —                   |
| Klaar voor connectiviteit   | ●           | —           | —                   |

\*Equivalent geluidsdruk niveau, volgens ISO 22868, wordt berekend als het tijdsgewogen energietotaal voor verschillende geluidsdrumniveaus bij verschillende werkomstandigheden. De typische dispersie voor het equivalente geluidsdrumniveau is een standaardafwijking van 1 dB(A). \*\*Geluidsemissie in de omgeving, gemeten als geluidsvermogen (LWA) volgens EG-Richtlijn 2000/14/EG. Het gegarandeerde geluidsvermogen is inclusief een variatie in de productie en een variatie van de testcode met 1-3 dB(A). \*\*\*Equivalent trillingsniveau, volgens ISO 22867, wordt berekend als het tijdsgewogen energietotaal voor het trillingsniveau bij verschillende werkomstandigheden. De gerapporteerde gegevens voor het equivalent trillingsniveau hebben een typische statistische dispersie (standaardafwijking) van 1 m/s<sup>2</sup>. N.v.t. = waarden waren niet beschikbaar op het moment van afdrucken

**ACCUKETTINGZAGEN VOOR BOOMVERZORGING****T542i XP®****T540i XP®****T535i XP®**

| <b>TECHNISCHE SPECIFICATIES</b>  |                    |                    |                    |
|--|--------------------|--------------------|--------------------|
| Accu type  | Li-ion             | Li-ion             | Li-ion             |
| Voltage, V   | 36                 | 36                 | 36                 |
| Motortype  | BLDC (borstelloos) | BLDC (borstelloos) | BLDC (borstelloos) |
| Geluidsdruk niveau bij het oor van de gebruiker, dB(A)*                          | 91                 | 92                 | 93                 |
| Geluidsvermogen gegarandeerd (LWA), dB(A)**                                      | 104                | 103                | 106                |
| Equivalent trillingsniveau (ahv, eq) voor-/achterhandgreep, m/s <sup>2</sup> *** | 4,7/4,1            | 2,1/3,4            | 2,0/2,4            |
| Kettingsteek, inch   | .325mini           | .325mini, 1/4mini  | .325mini, 1/4mini  |
| Aanbevolen zaagbladlengte, min-max, cm/inch                                      | 30-40/12-16        | 30-40/12-16        | 25-35/10-14        |
| Gewicht (excl. accu en zaaguitrusting), kg                                       | 3,0                | 2,5                | 2,4                |
| <b>KENMERKEN</b>   |                    |                    |                    |
| save™  | ●                  | ●                  | ●                  |
| Intutief toetsenpaneel   | ●                  | ●                  | ●                  |
| Kettingrem met traagheidsmechanisme  | ●                  | ●                  | ●                  |
| Gordeloog  | ●                  | ●                  | ●                  |
| Opklapbare tankdop   | ●                  | ●                  | ●                  |
| Geborgde zaagbladmoeren  | ●                  | ●                  | ●                  |
| Geschikt voor alle weersomstandigheden (IPX4)                                    | ●                  | ●                  | ●                  |
| Accusleuf aan de zijkant, bescherming tegen vuil                                 | ●                  | ●                  | ●                  |
| Traploze snelheidsregeling   | ●                  | ●                  | ●                  |
| Transparante olietank  | ●                  | ●                  | ●                  |
| Actieve accukoeling  | ●                  | ●                  | ●                  |
| Metalen stopklauw  | ●                  | ●                  | ●                  |
| Accustatus   | ●                  | ●                  | ●                  |
| Verwarme handgrepen  | ● (optioneel)      | ● (optioneel)      | —                  |
| Oliesensor   | ●                  | ●                  | —                  |

\*Equivalent geluidsdrumniveau bij het oor van de gebruiker, gemeten volgens EN ISO 22868, dB(A). Gerapporteerde gegevens voor equivalent geluidsdrumniveau voor de machine zijn inclusief statistische onzekerheid. \*\*Geluidsemissie naar de omgeving gemeten als geluidsvermogen (LWA) is gerapporteerd als gegarandeerde waarde volgens EN-richtlijn 2000/14/EG, inclusief statistische spreiding. Gemeten volgens ISO 22868. \*\*\*Equivalent trillingsniveau (ahv, eq) in de handgrepen, gemeten volgens EN ISO 22867, m/s<sup>2</sup>. Standaard statistische spreiding (standaardafwijking) van ± 1 m/s<sup>2</sup>.



| STOKSNOEIZAGEN MET BENZINEMOTOR   | 525PT5S     | 525P5S      | 525P4S      |
|---|-------------|-------------|-------------|
| <b>TECHNISCHE SPECIFICATIES</b>   |             |             |             |
| Cilinderinhoud, cm <sup>3</sup>   | 25,4        | 25,4        | 25,4        |
| Vermogensoutput, kW   | 1,0         | 1,0         | 1,0         |
| Geluidsdruk niveau bij oor gebruiker, dB(A) *                                     | 89          | 90          | 91          |
| Geluidsvermogen niveau gegarandeerd (LWA), dB(A) **                               | 107         | 107         | 107         |
| Equivalent trillingsniveau (ahv, eq) voor-/achter handgreep, m/s <sup>2</sup> *** | 6,3 / 5,3   | 2,3 / 3,7   | 2,9 / 3,2   |
| Kettingsteek, inch  | 1/4         | 3/8mini     | 3/8mini     |
| Advieslengte zaagblad, min-max, cm/inch   | 25-30/10-12 | 25-30/10-12 | 25-30/10-12 |
| Max. lengte met zaaguitrusting, cm  | 402         | 340         | 243         |
| Gewicht (excl. brandstof en zaaguitrusting), kg                                   | 7,0         | 6,4         | 5,3         |
| <b>FUNCTIES</b>   |             |             |             |
| X-TORQ® motor   | ●           | ●           | ●           |
| Auto return stopschakelaar  | ●           | ●           | ●           |
| Kettingsmering  | ●           | ●           | ●           |
| Kettingspanner  | ●           | ●           | ●           |
| Brandstofpomp   | ●           | ●           | ●           |
| Stootbescherming achter   | ●           | ●           | ●           |
| Stand alone starter   | ●           | ●           | ●           |
| Telescopische steel   | ●           | —           | —           |
| Deelbare steel  | —           | ●           | —           |
| <b>INCLUSIEF HARNAS</b>   |             |             |             |
| Standaard enkel   | ●           | ●           | ●           |

\*Equivalent geluidsdruk niveau, volgens ISO 22868, wordt berekend als het tijdsgewogen energietotaal voor verschillende geluidsdrumniveaus bij verschillende werkomstandigheden. De typische dispersie voor het equivalente geluidsdrumniveau is een standaardafwijking van 1 dB(A). \*\*Geluidsemissie in de omgeving, gemeten als geluidsvermogen (LWA) volgens EG-Richtlijn 2000/14/EG. Het gerapporteerde geluidsdrumniveau voor de machine is gemeten met het originele accessoires dat het hoogste niveau oplevert. Het gegarandeerde geluidsvermogen is inclusief een variatie in de productie en een variatie van de testcode met 1-3 dB(A). \*\*\*Equivalent trillingsniveau, volgens ISO 22867, wordt berekend als het tijdsgewogen energietotaal voor het trillingsniveau bij verschillende werkomstandigheden. De gerapporteerde gegevens voor het equivalent trillingsniveau hebben een typische statistische dispersie (standaardafwijking) van 1 m/s<sup>2</sup>.



| ACCU STOKZAGEN  | 530iPX             | 530iPT5            | 530iP4             |
|---|--------------------|--------------------|--------------------|
| <b>TECHNISCHE SPECIFICATIES</b>   |                    |                    |                    |
| Accu type   | Li-ion             | Li-ion             | Li-ion             |
| Voltage, V  | 36                 | 36                 | 36                 |
| Motortype   | BLDC (borstelloos) | BLDC (borstelloos) | BLDC (borstelloos) |
| Geluidsdruk niveau bij oor gebruiker, dB(A)                                     | 96                 | 83                 | 88                 |
| Geluidsvermogen niveau gegarandeerd (LWA) dB(A)                                 | 101                | 98                 | 98                 |
| Equivalent trillingsniveau (ahv, eq) voor-/achter handgreep, m/s <sup>2</sup> * | 1,1 / 1,2          | 1,4 / 1,2          | 1,9 / 1,1          |
| Kettingsteek, inch  | 3/8mini            | 1/4                | 1/4                |
| Advieslengte zaagblad, min-max, cm/inch   | 25-30/10-12        | 25-30/10-12        | 25-30/10-12        |
| Lengte, verlengd, zonder zaagelementen, cm                                      | 180                | 400                | 250                |
| Gewicht (excl. accu en zaaguitrusting) kg                                       | 3,1                | 5,0                | 3,4                |
| <b>FUNCTIES</b>   |                    |                    |                    |
| savE™   | ●                  | ●                  | ●                  |
| Intuïtief toetsenbord   | ●                  | ●                  | ●                  |
| Harnas oog  | ●                  | ●                  | ●                  |
| Stootbescherming achter   | ●                  | ●                  | ●                  |
| Opklapdop tank  | ●                  | ●                  | ●                  |
| Telescopische Staal   | —                  | ●                  | —                  |
| <b>INCLUSIEF HARNAS</b>   |                    |                    |                    |
| Standaard enkel   | —                  | ●                  | ●                  |
| Accu draagstel voor op uw rug   | ●                  | —                  | —                  |

\*Equivalent geluidsdrumniveau bij oor gebruiker, gemeten volgens ISO 22868 dB(A). De gerapporteerde gegevens voor het equivalent geluidsdrumniveau voor de machine hebben een typische statistische dispersie (standaardafwijking) van 1 dB(A).

\*\*Geluidsemissie in de omgeving, gemeten als geluidsvermogen (LWA) wordt gerapporteerd als een gegarandeerde waarde overeenkomstig EG-Richtlijn 2000/14/EG, inclusief statistische afwijkingen. Gemeten conform ISO 22868. \*\*\*Equivalent trillingsniveau (ahv, eq) bij handgrepen, gemeten volgens EN ISO 22867, m/s<sup>2</sup>. Typische statistische dispersie (standaardafwijking) van ± 2 m/s<sup>2</sup>.

# Ontworpen door Husqvarna voor uw Husqvarna

Bij Husqvarna zijn we experts in het maken van kettingzagen. We weten hoe belangrijk het zaagblad en de ketting voor de totale prestaties zijn. Daarom zien we ze als een verlengstuk van de kettingzaag, niet als bijkomstigheden. Daarom gebruikten we onze unieke expertise om de optimale zaagbladen en kettingen specifiek voor Husqvarna-kettingzagen te ontwikkelen.



**BIJ ONS ZIT U GOED**

Zie [husqvarna.com/ChainsawParts](https://www.husqvarna.com/ChainsawParts) voor ons volledige aanbod van accessoires, oliën en smeermiddelen

Een optimaal laspatroon voor betere duurzaamheid en stijfheid

## X-CUT

MINIMALE STILSTAND, MAXIMALE RESULTATEN

### Husqvarna X-CUT™

SP33G zaagkettingen zijn de eerste zaagkettingen die zijn ontwikkeld, ontworpen en geproduceerd door Husqvarna, in de stad Huskvarna in Zweden, waar ook onze kettingzagen worden ontwikkeld en getest. Husqvarna X-CUT™ zaagkettingen zijn ontwikkeld voor optimale prestaties, zodat u zonder onderbrekingen kunt blijven werken. U zult het verschil voelen en op termijn meer productie leveren.

## X-PRECISION

ZAAGTRUSTING VOOR BOOMCHIRURGIE

### Husqvarna X-PRECISION™

Bij snoeien en boomverzorging moet doorgaans nauwkeurig en behoedzaam worden gewerkt om de boom zo min mogelijk te beschadigen, zodat het snijoppervlak snel kan helen. Ons X-PRECISION™-assortiment omvat kettingen en zaagbladen die voor dit doel zijn ontworpen. De X-PRECISION™-serie is geoptimaliseerd voor zowel onze professionele kettingzagen met accuvoeding als onze kleine benzinekettingzagen op benzine met laag vermogen, en is daardoor ideaal voor boomverzorgers.



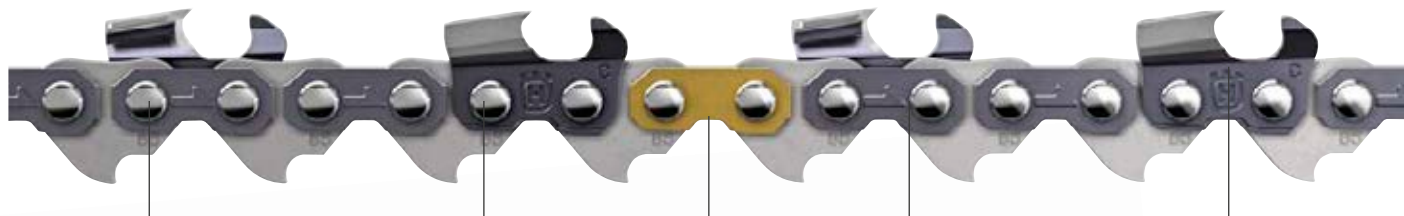

Materialen en productieprocessen worden tot het uiterste verfijnd, waardoor de X-CUT™-ketting al direct een indrukwekkende scherpte heeft. En nog belangrijker: de ketting blijft ook veel langer scherp voordat deze moet worden bijgevild.

De X-CUT™ ketting is in de fabriek voorgespannen. U kunt dus langer werken voor u de ketting weer moet opspannen. De ketting hoeft niet onnodig gespannen te worden. Het risico van beschadiging van het zaagsysteem door een slappe ketting wordt ook minder.

Een zorgvuldige, evenwichtige combinatie van constructie, materialen en processen betekent een uitstekende, dynamische duurzaamheid. De slijtage van het zaagsysteem vermindert en daarmee ook de noodzaak van service.

X-CUT™ is gemaakt om sneller te zagen en is direct uit de verpakking klaar voor gebruik. Dat verbetert uw efficiëntie – en uw resultaten. Door het soepele zagen is minder aanvoerkraft nodig en zo wordt het werk minder inspannend voor uw lichaam.

Door het intuïtieve gouden bindbandje hoeft u niet op zoek naar het beginpunt. Dat maakt het vijlen van de ketting een stuk simpeler.

Een breder zaagblad voor betere duurzaamheid

Een geoptimaliseerd profiel voor minder slijtage en een langere levensduur

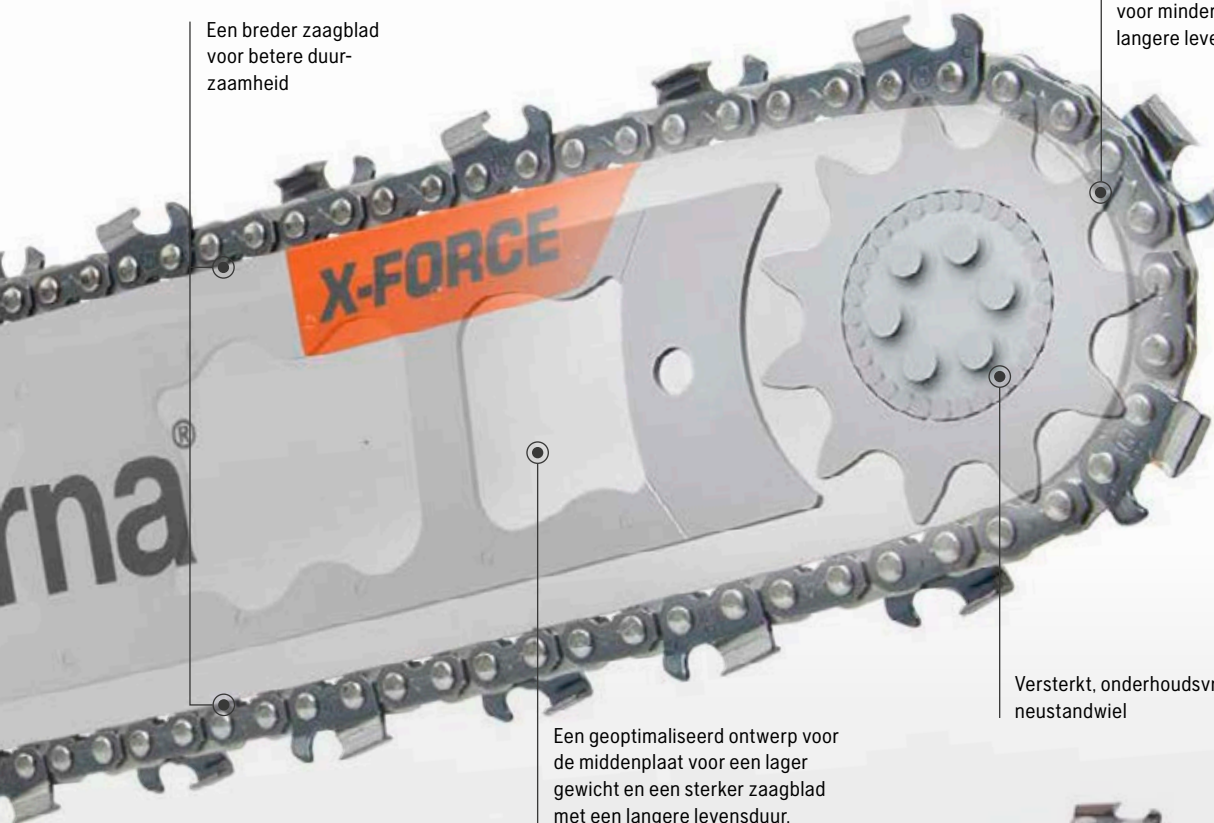

Versterkt, onderhoudsvrij neustandwiel

Een geoptimaliseerd ontwerp voor de middenplaat voor een lager gewicht en een sterker zaagblad met een langere levensduur.



## X-FORCE

DUURZAME, LICHTGEWICHT ZAAGBLADEN

### Husqvarna X-FORCE™

X-FORCE™ is het antwoord van Husqvarna op de uitdaging van het perfecte zaagblad. Een zaagblad dat licht van gewicht en onderhoudsvrij is. Het verlicht uw taken, maar is wel duurzaam genoeg om gedurende lange tijd zwaar werk te verzetten. Husqvarna X-FORCE™ zaagbladen worden ontwikkeld in combinatie met Husqvarna X-CUT™ zaagkettingen en zijn geoptimaliseerd voor Husqvarna kettingzagen. Het resultaat is een zaagsysteem dat ervoor zorgt dat uw zaagketting op een compleet nieuw niveau presteert en snelle, nauwkeurige zaagsnedes oplevert met minimaal wrijvingsverlies.

## X-TOUGH

## X-TOUGH LIGHT

EXTRA DUURZAME MASSIEVE ZAAGBLADEN

### Husqvarna X-TOUGH™ en X-TOUGH™ LIGHT

X-TOUGH™ is de perfecte match voor uw Husqvarna-kettingzaag als een duurzaam, robuust zaagblad uw hoogste prioriteit heeft. De stevige stalen behuizing garandeert een lange levensduur, terwijl de robuuste RSN-steun de punt net zo duurzaam maakt. De hoge stijfheid maakt het eenvoudiger om in vrijwel elke omgeving recht te zagen en het ontwerp minimaliseert het risico op beknellingen. X-TOUGH™ LIGHT biedt vergelijkbare robuuste prestaties, maar bespaart 10–15% gewicht. Dit is geweldig voor de wendbaarheid van uw zagen, vooral de typen met langere zaagbladen.

## KETTINGZAAGKETTING

**X-PRECISION™ SP11G**

Minikettingzaag van 1,1 mm (1/4 inch) met afgeronde zaagtanden voor het nauwkeurig en behoedzaam snoeien van takken tot 15 cm. Deze ketting zaagt als een scalpel en is daardoor perfect voor boomchirurgie. Door de strakke sneden kan de boom goed helen en ziet deze er achteraf goed uit. Een dunne ketting die weinig weegt en weinig geluid maakt, en soepel en efficiënt werkt met kleine accu- en benzine-aangedreven kettingzagen.

## KETTINGZAAGKETTING

**X-PRECISION™ SP21G**

SP21G is een 0,325 inch-ketting van 1,1 mm met afgeronde zaagtanden en een lage terugslag, speciaal ontwikkeld om de zaagsnelheid en -efficiëntie te verhogen voor accukettingzagen die fulltime worden gebruikt. De ketting is energiezuinig en de geoptimaliseerde geometrie zorgt voor een consistent glad zaagresultaat, een uitstekende boring en een betere hanteerbaarheid en wendbaarheid – belangrijke kenmerken bij boomonderhoud. Past op de 0,325 inch mini X-PRECISION™-zaagbladen.

## KETTINGZAAGKETTING

**X-CUT™ S93G**

Deze 3/8 inch mini-S93G-ketting van 1,3 mm met afgeronde zaagtanden is ontwikkeld voor kleinere zagen met boven- of achterhandgreep. Geoptimaliseerde geometrie en schuren zorgen voor een hoge zaagsnelheid en een lage terugslag. Een hoog rendement dat is afgestemd op het beschikbare vermogen van de kettingzaag zorgt voor een soepel en nauwkeurig zaagresultaat.

## KETTINGZAAGKETTING

**X-CUT™ SP33G**

Pixel 0,325 inch-ketting van 1,3 mm met afgeronde zaagtanden, met lage terugslag en lage rek. De smalle zaagsnede zorgt voor een indrukwekkende zaag-efficiëntie. Ontwikkeld voor professioneel gebruik op middelgrote kettingzagen, tot 55 cc. Originele uitrusting op de meeste Husqvarna 550 XP®-kettingzagen.

## KETTINGZAAGKETTING

**X-CUT™ S35G**

Kettingzaag van 1,5 mm (0,325 inch) met afgeronde zaagtanden voor dagelijks professioneel gebruik. Een sterke en betrouwbare ketting met een robuust, voorgespannen standaardchassis. Biedt langdurige scherpste, uitstekende duurzaamheid met lage rekbaarheid en hoge zaagefficiëntie. Maakt deel uit van de originele uitrusting van Husqvarna 550 XP®-kettingzagen.

## KETTINGZAAGKETTING

**X-CUT™ S85**

Betrouwbare zaagcapaciteit onder zware omstandigheden. Een robuuste 3/8 inch-ketting van 1,5 mm met afgeronde zaagtanden voor kettingzagen van 60–90 cc. Gemaakt voor zware werkzaamheden, minder gevoelig voor vuil en eenvoudiger te slijpen. Speciaal ontworpen voor boomverzorgers in stedelijke omgevingen en bosbouwers die waarde hechten aan eenvoudige slijpmogelijkheden en langdurige scherpste. Het robuuste chassis en het geoptimaliseerde zaagmateriaal bieden direct perfecte prestaties en een hoge duurzaamheid.

## KETTINGZAAGKETTING

**X-CUT™ C33****NIEUW**

Superieure zaagefficiëntie onder schone omstandigheden. Een geavanceerde ketting van 1,3 mm (0,325 inch) met vierkante zaagtanden voor kettingzagen van 40–60 cc. Gemaakt voor fulltime professioneel gebruik. De ketting is volledig gemaakt door Husqvarna om ervoor te zorgen dat uw kettingzaag de beste resultaten biedt. Dankzij de superieure zaagefficiëntie, de langdurige scherpste en de lage rekbaarheid biedt deze ketting betere resultaten, heeft deze ketting minder onderhoud nodig en zijn de kosten lager.

## KETTINGZAAGKETTING

**X-CUT™ C35****NIEUW**

Superieure zaagefficiëntie onder schone omstandigheden. Een geavanceerde ketting van 1,5 mm (0,325 inch) met vierkante zaagtanden voor kettingzagen van 40–60 cc. Gemaakt voor fulltime professioneel gebruik. De ketting is volledig gemaakt door Husqvarna om ervoor te zorgen dat uw kettingzaag de beste resultaten biedt. Dankzij de superieure zaagefficiëntie, de langdurige scherpste en de lage rekbaarheid biedt deze ketting betere resultaten, heeft deze ketting minder onderhoud nodig en zijn de kosten lager.

## KETTINGZAAGKETTING

**X-CUT™ C85**

Superieure zaagefficiëntie onder schone omstandigheden. Een geavanceerde 3/8 inch-ketting van 1,5 mm met vierkante zaagtanden voor kettingzagen van 60–90 cc. Gemaakt voor fulltime professioneel gebruik. De ketting is volledig gemaakt door Husqvarna om ervoor te zorgen dat uw kettingzaag de beste resultaten biedt. Dankzij de superieure zaagefficiëntie, de langdurige scherpste en de lage rekbaarheid biedt deze ketting betere resultaten, heeft deze ketting minder onderhoud nodig en zijn de kosten lager.

**PIXEL-ZAAGAPPARatuur – SNELLER EN LICHTER**

Het slanke ontwerp van de Pixel-zaagapparatuur zorgt voor een smallere snede, wat een hogere zaagsnelheid betekent. De gewichtsbesparing zorgt ervoor dat het zwaartepunt van de zaag naar achteren wordt verplaatst. Samen met een iets kleinere draaimassa is ook de gyrokracht verminderd. Beide zijn belangrijke factoren, bijvoorbeeld bij het snoeien.

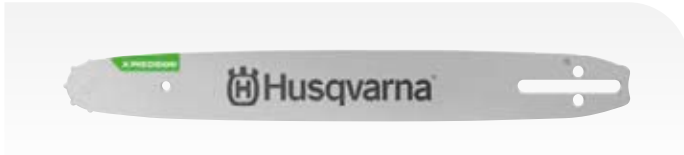

## ZAAGBLADEN

**X-PRECISION™**

X-PRECISION™-zaagbladen zijn specifiek bedoeld voor gebruik met X-PRECISION™-kettingen op professionele accu-gedreven Husqvarna-kettingzagen en kleine Husqvarna-kettingzagen op benzine met laag vermogen. De geoptimaliseerde geometrie en de kleine neusradius zorgen voor efficiënt zagen met precisiecontrole, uitstekende eigenschappen voor boorsnedes en minder risico op terugslag. Verkrijgbaar in 0,325 inch mini (10–16 inch) en 1/4 inch mini (10–12 inch)

## ZAAGBLADEN MET NEUSTANDWIEL

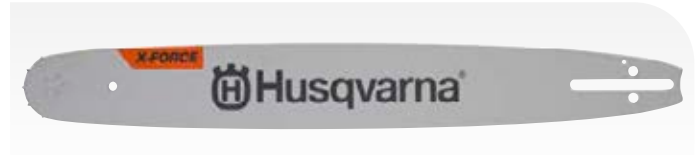
**X-FORCE™**

De lichtgewicht gelamineerde X-FORCE™-zaagbladen zijn makkelijker te onderhouden en leveren een hogere productiviteit. Afhankelijk van het model zijn deze voordelen het gevolg van functies als bijgewerkte profielen, een groter neuskettingwiel, een lichtere middenplaat en een geavanceerd lagersysteem met ondersteunde schilden. Verkrijgbaar in 3/8 inch (15–20 inch), 3/8 inch mini (12–16 inch) en 0,325 inch (13–20 inch).

## ZAAGBLADEN MET VERVANGBAAR NEUSTANDWIEL

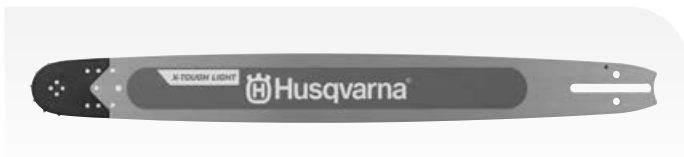
**X-TOUGH™ LAMPJE**

Een lichtgewicht massief RSN-zaagblad. Verbetert de wendbaarheid bij gelijkblijvende duurzaamheid en robuustheid. De belasting wordt overgebracht op het hoogwaardige rollager. Slijtvaste verf biedt bescherming tegen krassen en corrosie. De vervangbare punt is verkrijgbaar als reserveonderdeel. Verkrijgbaar in 3/8 inch (20–36 inch).

Reserveonderdeel X-TOUGH™ LIGHT RSN-uiteinde; 3/8 inch 599 96 78-01

## ZAAGBLADEN MET VERVANGBAAR NEUSTANDWIEL

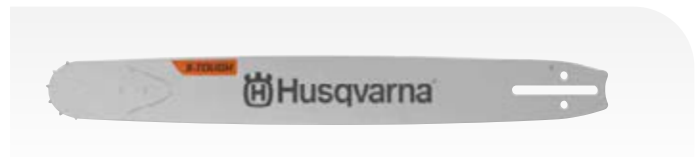
**X-TOUGH™**

Solide RSN-zaagblad met fantastische duurzaamheid en robuustheid. De belasting wordt overgebracht op het hoogwaardige rollager. De zaagbladen zijn voorzien van een coating die tegen krassen en corrosie beschermt. De vervangbare punt is verkrijgbaar als reserveonderdeel.

Reserveonderdeel X-TOUGH™ RSN-uiteinde; 3/8 inch 597 47 41-01 en 0,325 inch 597 47 43-01

## ZAAGBLADEN MET HARDE NEUS

**X-TOUGH™**

Duurzame en robuuste massieve zaagbladen worden gebruikt voor harde houtsoorten, dikke schors en in omstandigheden met veel zand, stof of roet. De zaagbladen zijn voorzien van een coating die tegen krassen en corrosie beschermt. Verkrijgbaar in 3/8 inch (18–28 inch) en 0,404 inch (24–42 inch).

## ZAAGBLADEN MET NEUSTANDWIEL

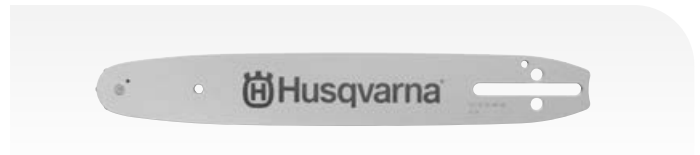
**GELAMINEERD**

De zachte curve en kleine neusradius van de gelamineerde zaagbladen met neuswiel, verminderen het risico van terugslag en maken een goede zaagcontrole mogelijk. Gecoate zaagbladen om ze te beschermen tegen krassen en corrosie. Verkrijgbaar in 3/8 inch mini (10–16 inch).

## ZAAGBLADEN

**PRECISIESNIJBLAD VOOR KETINGZAGEN**

Sculptuurzaagbladen hebben een kleinere neusradius en zijn geschikt voor beeldhouwwerk (carving) en ander precisiewerk. Verkrijgbaar in 1/4 inch (10–12 inch).







# Maak het makkelijker in de boomtoppen

Bij Husqvarna zetten we ons met hart en ziel in om de werkdagen van professionele boomklimmers veiliger, productiever en lonender te maken. Daarom wordt onze uitrusting voor boomverzorgers continu verder ontwikkeld en uitgebreid; niet alleen met nieuwe kettingzagen, maar ook met nieuwe klim- en beschermende uitrusting. Nu vindt u nog meer op één plek!

1 Lijnen voor klimmen en tuigage

2 Klimgordel

3 Beschermende kleding

4 Kettingzaag voor boomverzorging

5 Zaaguitrusting voor boomchirurgie



## 1. LIJNEN VOOR KLIMMEN EN TUIGAGE

Ons assortiment hoogwaardige lijnen voor klimmen en tuigage zijn gemakkelijk in gebruik en bieden de veelzijdigheid en veiligheid die u nodig hebt om efficiënt te werken.

## 2. KLIMGORDEL

Onze klimgordel combineert het comfort en de veelzijdigheid die u wilt met de bewegingsvrijheid die u nodig hebt. Zeer veelzijdig, robuust – en ontworpen voor lange dagen in de bomen.

## 3. BESCHERMENDE KLEDING

Onze kledingcollectie voor boomverzorgers is comfortabel, nauwsluitend en flexibel, zodat u met gemak kunt gooien en klimmen. Lees verder op pagina's 162–163.

## 4. KETINGZAGEN VOOR BOOMVERZORGING

Onze lichtgewicht en goed uitgebalanceerde kettingzagen met bovenhandgreep voor boomverzorging zijn speciaal ontworpen voor professionals die hoge eisen stellen wanneer het gaat om prestaties en veelzijdigheid. Lees meer op pagina 65.

## 5. ZAAGUITRUSTING VOOR BOOMVERZORGER

Husqvarna X-PRECISION™ kettingen en zaagbladen zijn ontwikkeld voor nauwkeurige en behoedzame werkzaamheden om de boom zo min mogelijk te beschadigen, zodat het gezaagde oppervlak snel kan helen. Lees verder op pagina's 74–75.

**Meer informatie over onze accessoires vindt u op de ommezijde.**





### HUSQVARNA-KLINGORDEL

Een comfortabel en veelzijdig klimgordel is wat u nodig hebt wanneer u lange, inspannende dagen aan het werk bent in de bomen. De gewatteerde rug en instelbare beenlussen verhogen uw comfort en bewegingsvrijheid, en beperken de lichamelijke belasting. De verschillende instellingen en dubbele bruggen kunnen worden aangepast aan diverse werkmethode en klimstijlen. Met de vele opties voor het bevestigen van accessoires zorgt ervoor dat u altijd het juiste gereedschap voor de klus bij de hand hebt.

534 09 86-01



### WERKPOSITIONERINGSLIJN

Een sterk en breed inzetbaar koord voor allerlei werkzaamheden en werkmethode. Lichtgewicht en zodanig ontworpen dat het makkelijk met één hand kan worden aangepast. De geluste stalen kabelkous maakt het koord ook geschikt als extra klimlijn of ankerpunt. Diameter 11,5 mm. Lengte 4 en 5 m.

534 09 98-01, 4 m  
534 09 98-02, 5 m



### PRUSIK

Een geavanceerd onderdeel van de veiligheidsuitrusting, ideaal voor zowel ervaren als beginnende boomprofessionals. De prusik is gemaakt van polyester en aramide, waardoor deze zeer slijtvast en hittebestendig is en tegelijk een uitstekende grip biedt. Diameter 8 mm. Lengte 76 cm of 85 cm.

534 09 99-01, 76 cm  
534 09 99-02, 85 cm



### CAMBIUMSAVER

Deze wrijvingsbeschermer is gereed voor gebruik en voorziet in een effectieve barrière tussen het klimtouw en de boom; zo lopen beide zo min mogelijk schade op. Het slimme geïntegreerde ontwerp maakt de wrijvingsbeschermer makkelijk in gebruik, makkelijk in te stellen en makkelijk te verwijderen. Diameter 12 mm. Lengte 2 m.

534 09 92-01



### LUS

Deze multifunctionele lus is gereed om op een aantal manieren te worden ingezet. De Eye-n-Eye-splitsing maakt de lus geschikt als ankerlus of trekkoord. En dankzij de geïntegreerde lichtgewicht ring kan hij zelfs als wrijvingsbeschermer worden gebruikt. Diameter 10 mm. Lengte 1,3 m.

534 09 97-01



### KLIMLIJN, 11,5 MM

De diameter van deze klimlijn blijft tijdens het klimmen altijd intact, voor een superieure grip en minder vermoeidheid in de handen. Goedgekeurde splitsing aan het ene uiteinde, uitstekende balans tussen zachtheid en stijfheid, en ideaal voor gebruik met dubbel-touwtechnieken en trekkoorden. Diameter 11,5 mm. Lengte 45 of 60 m.

534 09 87-01, oranje, 45 m  
534 09 87-11, blauw, 45 m  
534 09 87-02, oranje, 60 m  
534 09 87-12, blauw, 60 m



### KLIMLIJN, 11,8 MM

Deze multi-inzetbare klimlijn is geschikt voor enkel- en dubbeltouwtechnieken met diverse mechanische hardware, voor soepel omhoog of omlaag klimmen. Het heeft een goedgekeurde splitsing aan het ene uiteinde en biedt een uitstekende balans tussen zachtheid en stijfheid. Diameter 11,8 mm. Lengte 45 of 60 m.

534 09 88-01, oranje, 45 m  
534 09 88-11, blauw, 45 m  
534 09 88-02, oranje, 60 m  
534 09 88-12, blauw, 60 m



### AFVANGLIJN, 14 MM

Dit tuigagelij is van Husqvarna is makkelijk te hanteren en zeer slijtvast, en dus ideaal voor zowel ervaren boomprofessionals als beginners. De lijn is gemaakt van 32 strengen 100% polyester, waardoor het een hoge breuk-bestendigheid heeft en zich makkelijk laat hanteren, knopen en splitsen. Aan het ene uiteinde is het voorzien van een goedgekeurde splitsing. Diameter 14 mm. Lengte 60 m.

534 09 89-01



### KARABIJHAKEN

Gemaakt van warm gesmeed 707 aluminium voor hoge sterkte en laag gewicht. Drievoudig sluitsysteem voorkomt per ongeluk openen. Vorm van sluiting beperkt vast komen te zitten van de lijn of kleding.

D-vorm, 596 93 62-12  
Ovaal, 596 93 62-11  
HMS/Peervorm, 596 93 62-13





### UITRUSTINGSTAS

Deze veelzijdige uitrustings tas van Husqvarna kan ook worden gebruikt als reistas of tuigagetas. Het slimme en gebruiksvriendelijke ontwerp voorziet in een opening aan de zijkant, draaggrepen bovenaan en opzij, riempjes aan de binnen- en buitenkant, en veel vakjes om uw spullen in op te bergen en te ordenen – plus een EHBO-vak waar u altijd makkelijk bij kunt. De gewatteerde, goed uitgebalanceerde schouderbanden en voorgevormde rugvoering bieden comfort, terwijl het duurzame waterbestendige textiel en de verstevigde bodem voor bescherming zorgen.

534 10 18-01



### 28 L LIJNTAS

Voor 80 meter 12 mm lijn. Treksluiting houdt de lijn schoon en droog. Externe lussen voor meenemen van extra uitrusting. Gepolsterde handvaten voor extra comfort.

596 93 63-11



### WERPLIJN

Gemaakt van hoge-sterkte, lage-stretch Dyneema® vezel. De urethaan-coating maakt het slijtvast en gemakkelijk te knopen en te werpen zonder dat alles in de war zit. Door de oranje kleur is de lijn goed te zien.

55 m. 596 93 59-11



### WERPGEWICHTEN

Gewichten van hoge kwaliteit, gemaakt van zeer duurzaam Cordura. Eenvoudig aan de werplijn te bevestigen. Door de oranje kleur is de lijn goed te zien.

397 g, 596 93 58-11

340 g, 596 93 58-12

283 g, 596 93 58-13

226 g, 596 93 58-14



### WERPLIJNKUBUS

Opvouwbare 16-inch vierkante tas, ideaal om de werplijn schoon en netjes opgerold te houden bij het gooien in het bladerdak.

596 93 60-11



### KETTINGZAAGSTROP, ANTI-SCHOK

Anti-schokriem voor boomklimprofessionals. Als de kettingzaag valt en vast komt te zitten in vallende takken, scheurt de kettingzaagriem open om de impactkracht van de vallende kettingzaag te verminderen en het risico op letsel te verkleinen. Voorbehandelde elastische webbing biedt een hoge slijtvastheid, terwijl een geïntegreerde ring een extra bevestigingspunt voor de kettingzaag biedt

534 10 08-01



### KETTINGZAAGHAKEN

Voor het eenvoudig aansluiten van een kettingzaag op een harnas. Deze schuift u door de harnasbanden en blijft op zijn plaats dankzij de stabilisatieklem.

580 80 03-01



### OOG, BOOMVERZORGER

Voor boomverzorgers die een standaard kettingzaag gebruiken. Biedt een aangeduide manier om de kettingzaag aan een zaagstrop te bevestigen. Met een overbelastingssluiting.

578 07 71-01



### WIG VOOR BOOMVERZORGER

Een kleine professionele wig, speciaal ontworpen voor kleinere velsneden. Gemaakt van hoogwaardige, duurzame kunststof. De wig past in uw zak of kan aan een riem/oogje worden gehangen.

598 03 57-01



### KARABIJNHAAKACCESSOIRE

Lichtgewicht minikarabijnhaak van hoge kwaliteit, perfect voor het bevestigen van uw uitrusting aan het harnas. Niet gecertificeerd als persoonlijk beschermingsmiddel.

536 17 63-01, 3 stuks



# Neem precies mee wat u nodig heeft

Wanneer u de hele dag in het bos werkt, wilt u zeker weten dat u alle apparatuur bij u heeft, die u nodig hebt. En u wilt dat u ze voor het grijpen heeft, maar zonder beperkingen om efficiënt en comfortabel te kunnen werken. Een Husqvarna kettingzaag is alvast een prima uitgangspunt. En met het juiste professionele gereedschap binnen handbereik, kunt u het werk makkelijker en sneller uitvoeren.



## GEREEDSCHAPSRIEM FLEXI - COMBI SET



Een flexibele en ergonomische gereedschapsriem met een uitstekende gewichtsverdeling en een verstelbare, one-hand-release gesp, die speciaal is ontwikkeld voor werk in het bos. Intuïtief en eenvoudig te personaliseren met gemakkelijk te bevestigen houders, zakken en draagstel.

Gereedschapsriem FLEXI. Draagstel. Combiholster met wiggenzak. Vijl en combigereedschapshouder. Universele tas. Universele gereedschapshouder. Combiholster.

593 83 72-01

## GEREEDSCHAPSRIEM FLEXI - WIGGENSET



Een flexibele en ergonomische gereedschapsriem met een uitstekende gewichtsverdeling en een verstelbare, one-hand-release gesp, die speciaal is ontwikkeld voor werk in het bos. Intuïtief en eenvoudig op eigen wens in te stellen met gemakkelijk te bevestigen holsters, zakken en draagstel.

Gereedschapsriem FLEXI. Draagstel. Wiggenzak. Vijl en combigereedschapshouder. Universele tas. Universele gereedschapshouder. Combiholster met wiggenzak.

593 83 72-02

## GEREEDSCHAPSRIEM FLEXI - DRAAGSET



Een flexibele en ergonomische gereedschapsriem met een uitstekende gewichtsverdeling en een verstelbare, one-hand-release gesp, die speciaal is ontwikkeld voor werk in het bos. Intuïtief en eenvoudig op eigen wens in te stellen met gemakkelijk te bevestigen holsters, zakken en draagstel.

Gereedschapsriem FLEXI. Draagstel. Accessoiresetas. Vijl en combigereedschapshouder. Universele tas. Draaghaak. Wiggenzak.

593 83 72-03





### 1. GEREEDSCHAPSRIEM FLEXI

Een flexibele en ergonomische gereedschapsriem met een uitstekende gewichtsverdeling en een verstelbare, one-hand-release gesp.

593 83 74-01



### 2. DRAAGSTEL VOOR GEREEDSCHAPSRIEM FLEXI

Dankzij de gepolsterde schouderbanden verdeelt het draagstel de belasting gelijkmatig over de schouders wanneer machines onder verschillende hoeken gebruikt worden.

593 83 76-01



### 3. UNIVERSELE TAS

Universele tas voor EHBO-set, GPS-tracker, een reep of andere kleine dingetjes.

593 83 92-01



### 4. COMBIHOLSTER

Combiholster voor tilhaken of een haak met ogen voor een meetlint.

593 83 83-01



### 6. COMBIHOLSTER MET WIGGENZAK

Combiholster voor tilhaken of een haak plus een zak voor wiggen.

593 83 83-02

### 7. WIGGENZAK

Zak voor verschillende wiggen, met individuele vakken waardoor ze op hun plaats blijven.

593 83 88-01



### 8. UNIVERSELE GEREEDSCHAPSHOUDER

Multi-purpose houder om gereedschap zoals een bijl of een slagijzer te dragen.

593 83 97-01



### 9. DRAAGHAAK

Een multi-purpose haak om diverse gereedschappen, watercans of andere uitrusting te dragen.

593 83 96-01



### 10. HOUDER SPRAYBUS

Holster voor een spraybus, waardoor het veilig blijft zitten.

593 83 95-01



### 11. VIJL EN COMBIGEREEDSCHAPHOUDER

Houder voor een ronde en een platte vijl, plus combi-tool. De houder voorkomt effectief gebroken of verloren gereedschap.

593 83 94-01



### 12. FLESHOUDER

Houder voor een waterfles van 50 cl. De fles zit veilig vast aan uw riem en u kunt er altijd makkelijk bij.

536 37 31-01



### 13. HOLSTER SCHUIFMAAT

Het holster voor schuifmaat van onze klassieke gereedschapsriem kan ook worden gebruikt samen met gereedschapsriem FLEXI.

505 69 32-04



### 14. HOLSTER VOOR VELHEVEL

Het holster voor de velhevel van onze klassieke gereedschapsriem kan ook worden gebruikt samen met gereedschapsriem FLEXI.

505 69 32-92



### 15. ACCESSOIRETAS

Extra tas, geschikt voor uw brandblusser, waterfles, extra kleding en meer

596 25 29-01



### TROLLEYTAS

Robuuste trolleytas met makkelijk bereikbare u-vormige rits en stille rubberen wielen. Spuitgegoten bodem en zijkant waardoor de tas rechtop kan staan zonder steun. Inclusief twee opbergkasten.

90 liter, 593 25 81-01



### DUFFELTAS

Vochtafstotend en makkelijk schoon te maken materiaal, slimme binnenvakken en zachte handgrepen bovenaan. Afneembare schouderriemen en met opbergvakken.

70 liter, 593 25 83-01



### KETINGZAAGTAS

Tas met speciale vakken voor kettingzaagvijlen en een zaagblad-hoes die eenvoudig met klittenbandsluiting aan de tas kan worden bevestigd. Geschikt voor al onze kettingzagen.

48 liter, 597 41 83-01



### RUGZAK

Duurzame rugzak voor alle weersomstandigheden. Makkelijk schoon te maken materiaal dat de binnkant droog houdt. Oprol-afdichting en slimme vakken voor uw laptop, thermosfles en waterfles.

30 liter, 593 25 82-01



### MOTORZAAGKIST

Stevige en handige draagkoffer voor het meenemen van een kettingzaag, smeermiddelen en andere accessoires.

531 30 08-72



### COMPLETE GEREEDSCHAPSIEM

Complete gereedschapsriem met twee holsters, tilhaak, tang, achterstuk en meetlint van 15 m. De gereedschapsriem is extra breed om de rug meer steun te bieden.

505 69 90-15

Combiholster van LD polytheen, 505 69 16-06

Combiholster met wiggenzak 579 21 71-01



### GEREEDSCHAPSDRAGER ACHTER

Met een groot vak voor een EHBO-set, reserveketting en carburatorschroevendraaier. Holster voor vijl, vijlmal, combisleutel en meetlint.

505 69 05-10



### KRIJTHOUDER MET HASPEL

Houder met een geveerde metalen haspel voor 12 mm krijt. Een stevig ontwerp met een metalen haspel die aan de gereedschapsriem of het draagstel kan worden bevestigd.

593 83 98-01

Grafietpotloden, 12 st., 593 97 55-01



### MEETLINT

Makkelijk te gebruiken, lichtgewicht ontwerp om bomen en stammen te meten. Kan zonder gereedschap worden ingesteld. Markering aan beide zijden. Robuust met aluminium bovenkant.

15 m oog, 586 99 75-01

20 m oog, 586 99 75-02

15 m met houthaak, 586 99 75-03



### VELWIG PRO

Extreem duurzaam, gemaakt van stootvast kunststof. Ontworpen met kruisgroeven voor een betere grip op bevroren hout.

25 cm, 598 03 61-01



### VELWIGGEN

Gemaakt van stevig ABS-kunststof. Helpt de boom in de juiste richting te laten vallen.

14 cm, 598 03 58-01

20 cm, 598 03 58-02

25 cm, 598 03 58-03



### SPLIJTWIG

Geribbelde wig om stammen te splijten, te gebruiken met een moker of slagbijl.

577 25 92-01



### RECHTE SPLIJTWIG

Gemaakt van staal van hoge kwaliteit.

578 45 68-01



### ALUMINIUM VELWIG

Helpt de boom in de juiste richting te laten vallen. Bijslijpen mogelijk.

550 g, 22 cm, 586 88 59-01

1.000 g, 27,5 cm, 586 88 59-02



### WIG VOOR BOOMVERZORGERS

Een kleine professionele wig, speciaal ontworpen voor kleinere velsneden. Gemaakt van hoogwaardige, duurzame kunststof. De wig past in uw zak of kan aan een riem/oogje worden gehangen.

598 03 57-01



### TIL-/DRAAGTANG

Scherpe haak met geslepen randen. Het speciale geharde staal met oppervlaktebehandeling maakt de tang sterk en minder gevoelig voor roest.

30 cm, 574 38 76-01

20 cm, 574 38 75-01

### TILHAAK

Grotere haak met een langere, grotere opening voor meer grip tijdens het werk. Het speciaal geharde staal met oppervlaktebehandeling maakt de haak sterk en minder gevoelig voor roest.

574 38 74-01





### SLAGIJZER

Gecombineerd slagijzer en velhefboom. De achterkant van de velhefboom heeft een speciaal gevormd slagblok om trillingen te voorkomen als de wig wordt geraakt.

47 cm, 574 38 71-01



### VELHEFBOOM MET KANTEELHAAK

Uit één stuk gesmeed met plastic handvat, herhaalblok en keerhaak.

80 cm, 586 89 69-01



### LANGE VELHEFBOOM

Gesmede onderdelen voor extra kracht. Voorstuk voor betere grip. Lange steel maakt hantering met twee handen mogelijk.

130 cm, 574 38 72-01



### EHBO-SET

Inclusief EHBO-verband, 9 pleisters in verschillende maten, 2 vette watten, 1 spiegel, 1 wattenstaaf.

504 09 53-01



### DRAAIBANDEN

Om vastgeknelde bomen te verplaatsen / draaien en als draagriem voor jerrycans.

505 69 80-20



### MARKEERLINT

100 % viscose. 20 mm breed en ca. 75 m lang.

Oranje, 574 28 77-00

Rood, 574 28 77-01

Blauw, 574 28 77-02

Geel, 574 28 77-03



### RIEM

Leer, 505 69 00-01

### Drukverband

505 66 52-06

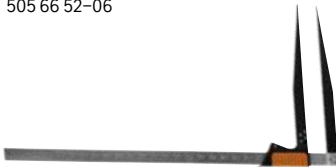

### MEETKLEM

Met een tabel met cilindervolume, centimetermarkering aan 2 kanten.

36 cm, 505 69 47-30

46 cm, 505 69 47-46

Holster, 505 69 32-04



### SNOEIBIJL

Met hickorysteel en vervangbaar blad aan beide zijden.

579 00 06-01

Reservemes, 579 00 40-01



### SAPPIE HOOKAROON

Een sappie hookaaron met korte steel om stammen te verplaatsen. Gepolijste metalen kop met een scherp gebogen punt. Een deel van de houten steel is oranje geverfd voor een betere zichtbaarheid.

38 cm, 579 69 28-01

Reservesteel, 531 06 43-04

80 cm, 579 69 28-02

Reservesteel, 531 06 43-05



### SNOEIZAAG

Gebogen zaagblad met haak aan de punt en een mes om de schors door te snijden om scheuren te voorkomen.

33,3 cm, met schorsmes,

505 69 45-66

Reservemes, 505 69 45-77



### INKLAPBARE SNOEIZAAG 200 FO

Inklapbare zaag met 200 mm zaagblad voor verschillende toepassingen.

967 23 64-01



### RECHTE SNOEIZAAG 300 ST

Rechte zaag met 300 mm zaagblad voor het zagen van vers én droog hout.

Inclusief holster.

967 23 65-01



### GEBOGEN SNOEIZAAG 300 CU

Gebogen zaag met 300 mm zaagblad voor zwaar snoeiwerk. Inclusief holster.

967 23 66-01



### TELESCOPISCHE STEEL VOOR SNOEIZAAG

2,5 - 5 meter. Met eenvoudige lengteafstelling.

502 42 73-01



### HUSQVARNA INTENSIVE CUT RONDE VIJLEN

Ontworpen voor optimale zaagprestaties en een langere levensduur.

#### 3 STUKS

3,5 mm. 597 35 48-03  
4,0 mm. 597 35 48-01  
4,5 mm. 597 35 55-01  
4,8 mm. 597 35 58-01  
5,2 mm. 597 35 59-01  
5,5 mm. 597 35 61-01

#### 12 STUKS

4,0 mm. 597 35 48-02  
4,8 mm. 597 35 58-02  
5,2 mm. 597 35 59-02  
5,5 mm. 597 35 61-02

### VIJLSETS

Complete vijlset met handgreep, combinatie-meter of vijlmal en dieptesteller, twee ronde vijlen en één platte vijl.

P21, groen, SP21G, 595 00 46-01  
X-Cut™ P33, oranje, SP33G, 586 93 34-01  
X-CUT™ 33/35, geel, C33/C35/S35G, 587 80 68-01  
X-Cut™ 83/85, blauw, C83/C85/S85, 586 93 85-01  
X-Cut™ 93, grijs, S93G, 587 80 67-01  
H00, 580 68 75-01  
H30, 505 69 81-27  
H25 / H22 / H21 / H23, 505 69 81-25  
H36, 505 69 81-38  
H37, 579 65 36-01  
H42 / H46 / H47 / H48 / H50, 505 69 81-30



### PLATTE VIJLEN

Kwaliteitsvijlen die u de juiste geometrie van de beitel geven.

Platte vijlen 6" 1st, 505 69 81-60  
Platte vijlen 6" 12st, 505 69 81-61  
Platte vijlen 6" 100 st/p, 505 69 81-62  
Platte vijlen 8" 1st, 505 69 81-80



### VIJLMALLEN

Speciaal ontworpen vijlmallen, die de juiste vijlhoek opleveren, te gebruiken met onze ronde vijlen.

H00 1/4", 1,3 mm, 505 69 81-18  
H38 3/8" mini Pixel, 1,1 mm, 579 55 88-01  
H35 / H36 / H37 3/8" mini, 505 24 37-01  
H64(S). 404", 1,6 mm, 505 69 81-15



### VIJLHOUDER

Ontwikkeld voor de SP11G-ketting, met een speciale vijlmal die zorgt voor de juiste vijlhoeken. Te gebruiken in combinatie met onze ronde vijlen van 3,5 mm.

529 93 71-01



### VIJLHANDGREEP

Gepatenteerd vijborgsysteem. Geschikt voor al onze vijlen. Geleiders van 25° en 30° zorgen voor de juiste vijlhoek.

Vijlhandgreep Ø 4,5-5,5 mm, 505 69 78-01

Vijlhandgreep platte vijlen, 505 69 78-10

### COMBINATIEMALLEN

Onze combinatiemallen zijn speciaal ontworpen met een vijlmal en een dieptesteller in één. Te gebruiken met onze ronde en platte vijlen voor de juiste vijlhoeken en diepte-instelling.

X-PRECISION™ P21, groen, SP21G. 325" mini / 1,1 mm Pixel, 595 00 47-01  
587 80 90-01

X-Cut™ P33, oranje, SP33G. 325" 1,3 mm Pixel, 586 93 84-01

X-CUT™ 33/35, geel, S35G/C35. 325" 1,5 mm, C33. 325" 1,3 mm, 587 80 91-01

X-Cut™ 83/85, blauw, C83/C85/S85 3/8", 586 93 86-01

X-Cut™ 93, grijs, S93G 3/8" mini 1,3 mm, H00 1/4" 1,3 mm, 580 68 74-01

H30. 325" / 1,3 mm Pixel, 505 69 81-08

H22 / H25 / H23. 325" / 1,5 mm, 505 69 81-09

H42 / H46 / H47(S) / H48(S) / H50 3/8" vierkante zaagtanden, 505 24 35-01

H49 / H51 / H54 / H58 3/8" afgeronde zaagtanden, 575 99 15-01



### DIEPTESTELLER

Speciaal ontworpen dieptestellers die de juiste diepte-instelling voor onze H-kettingen aangeven. Te gebruiken in combinatie met onze platte vijlen.

H21/22/23/25. 325", 505 69 81-00

H42/46/47/48/80/81, beitel van 3/8 inch, 505 69 81-01

H64, 0,404 inch, 505 69 81-02

H38, mini Pixel van 3/8 inch, 505 69 81-03

## Productgids – vijluitrusting

| NAAM KETTING        | NAAM METER       | KLEUR VAN DE ROL | VIJLDIAMETER (MM / INCH) | COMBINATIE-VIJLMAL | VIJLSET      | VIJLMAL      | VIJLHOUDER   | DIEPTESTELLER |
|---------------------|------------------|------------------|--------------------------|--------------------|--------------|--------------|--------------|---------------|
| <b>X-PRECISION™</b> |                  |                  |                          |                    |              |              |              |               |
| SP11G               | P11              | —                | 3,5 / 9/64               | —                  | —            | —            | 529 93 71-01 | —             |
| SP21G               | P21              | ● Groen          | 4,0 / 5/32               | 595 00 47-01       | 595 00 46-01 | —            | —            | —             |
| <b>X-CUT™</b>       |                  |                  |                          |                    |              |              |              |               |
| SP33G               | P33              | ● Orange         | 4,8 / 3/16               | 586 93 84-01       | 586 93 34-01 | —            | —            | —             |
| S35G/C35/C33        | 33/35            | ● Geel           | 4,8 / 3/16               | 587 80 91-01       | 587 80 68-01 | —            | —            | —             |
| C83/C85/S85         | 83/85            | ● Blauw          | 5,5 / 7/32               | 586 93 86-01       | 586 93 85-01 | —            | —            | —             |
| S93G                | 93               | ● Grijs          | 4,0 / 5/32               | 587 80 90-01       | 587 80 67-01 | —            | —            | —             |
| <b>H-CHAIN</b>      |                  |                  |                          |                    |              |              |              |               |
| H00                 | 1/4"             | —                | 4,0 / 5/32               | 580 68 74-01       | 580 68 75-01 | 505 69 81-18 | —            | —             |
| H38                 | 3/8" mini Pixel  | —                | 4,5 / 11/64              | —                  | —            | 579 55 88-01 | —            | 505 69 81-03  |
| H37                 | 3/8" mini        | —                | 4,0 / 5/32               | —                  | 579 65 36-01 | 505 24 37-01 | —            | —             |
| H30                 | .325" Pixel      | —                | 4,8 / 3/16               | 505 69 81-08       | 505 69 81-27 | —            | —            | —             |
| H21/22/23/25        | .325"            | —                | 4,8 / 3/16               | 505 69 81-09       | 505 69 81-25 | —            | —            | 505 69 81-00  |
| H42/46/47/48/80/81  | 3/8" Chisel      | —                | 5,5 / 7/32               | 505 24 35-01       | 505 69 81-30 | —            | —            | 505 69 81-01  |
| H49/51/54/58/70     | 3/8" Semi-Chisel | —                | 5,5 / 7/32               | 575 99 15-01       | —            | —            | —            | —             |
| H64                 | .404"            | —                | 5,5 / 7/32               | —                  | —            | 505 69 81-15 | —            | 505 69 81-02  |





**BIJLEN MET HOUTEN STEEL**

Een reeks hoge-kwaliteit gesmede bijlen met essenhouten stelen. Een deel van de steel is oranje geverfd voor een betere zichtbaarheid.

Bijl, 36 cm, 0,6 kg. 597 62 77-01  
 Reservesteel, 531 06 43-06  
 Universele bijl, 70 cm, 1,25 kg.  
 597 62 90-01  
 Reservesteel, 531 06 43-07

Kleine kloofbijl, 50 cm, 1,25 kg.  
 599 67 31-01  
 Reservesteel, 531 06 43-03  
 Kloofbijl, 80 cm, 2,5 kg. 597 62 94-01  
 Reservesteel, 531 06 43-08



**ALLROUND BIJL**

Geschikt voor het op kleine schaal vellen van bomen, stammen bijwerken, takken snoeien en struiken weghakken. De lange steel geeft kracht aan de slag. Hoge kwaliteit, handgesmeed Zweeds staal. 65 cm.

576 92 62-01  
 Reservesteel, 576 92 62-02



**KLOOFBIJL**

Deze zware kloofbijl is vooral geschikt voor het kloven van dikker hout en haardhout. De kop is ontworpen om makkelijk, met minimale inspanning van de houthakker, in het hout te dringen en het in twee delen te splijten. De lange steel zorgt voor extra kracht en biedt de mogelijkheid van een tweehandsgreep. Hoge kwaliteit, handgesmeed Zweeds staal. 75 cm.

576 92 67-01  
 Spare shaft, 576 92 67-02



**KLEINE KLOOFBIJL**

Deze kleine kloofbijl is vooral geschikt voor het kloven van licht haardhout. De kop is ontworpen om makkelijk, met minimale inspanning van de houthakker, in het hout te dringen en het in twee delen te splijten. Door de kleine afmeting kunt u de bijl met één hand gebruiken. Hoge kwaliteit, handgesmeed Zweeds staal. 50 cm.

576 92 68-01



**TIMMERBIJL**

De timmerbijl is vooral geschikt voor timmer- en andere houtwerkzaamheden. Een inkeping in de kop zodat uw hand zo dicht mogelijk bij de snijrand kan komen voor maximale controle. Hoge kwaliteit, handgesmeed Zweeds staal. 50 cm.

576 92 65-01



**HAKBIJL**

De hakbijl is de krachtigste en zwaarste bijl voor het kloven van stammen en grote stukken hout. De bijl heeft een gehard slagvlak op de achterkant en kan daarom ook worden gebruikt als moker of in combinatie met een splijtwig. Hoge kwaliteit, handgesmeed Hoogwaardig gesmeed staal. 80 cm.

531 31 17-01  
 Reservesteel, 536 58 94-01

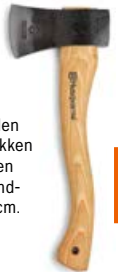

**HANDBIJL**

Kleine, lichte bijl die kan worden gebruikt om takken weg te hakken of klein hout te kloven voor een kampvuur. Hoge kwaliteit, handgesmeed Zweeds staal. 37,5 cm.

576 92 64-01



**KAMPEERBIJL**

Een kleinere bijl voor wandelen en kamperen. Handgesmeed hoogwaardig gehard staal, met een handgreep van hickory en een lederen hoes. 24 cm.

599 67 35-01



**HUSQVARNA A1400**

All-round bijl, ideaal voor het kloven van hout met veel hars. 60 cm.  
 580 76 11-01



**HUSQVARNA A2400**

Krachtige all-round bijl voor verschillende soorten houtwerkzaamheden. 70 cm.  
 580 76 12-01



**HUSQVARNA S1600**

Kloofbijl voor het kloven van stammen en blokken hout. 60 cm.  
 580 76 13-01



**HUSQVARNA S2800**

Krachtige kloofbijl voor het kloven van grote houtblokken. 70 cm.  
 580 76 14-01



**HUSQVARNA H900**

Kleine bijl voor buitenleven, wandelen tuinactiviteiten. 34 cm  
 580 76 10-01



**SLIJPSTEEN BIJL**

Kleine siliciumcarbide slijpsteen voor het slijpen van bijlen. Dubbele korrels (grof en fijn) voor snel of fijn slijpen. Kan zowel droog als met olie of water worden gebruikt. Wordt geleverd met een leren etui.

599 67 46-01





**97** Husqvarna harnessen voor een betere werkdag en verlichting voor uw lichaam

**158** Onze kleding voorziet u van het prestatie- en comfortniveau dat u nodig hebt

## Motorzeisen

De bosmaaiers van Husqvarna zijn ontworpen om met gemak lange werkdagen in ruw terrein te kunnen werken. Veel vermogen, componenten van professionele kwaliteit en een ergonomisch design, waaronder het vernieuwde Balance XT2 harnas, zorgen ervoor dat u snel en efficiënt kunt werken met minder belasting op uw spieren.

**104** Zaaguitrusting van hoogwaardige materialen voor een efficiënte werkdag

**34** Ontdek het hoogwaardige en flexibele Husqvarna BLi-X 36V accusysteem



**BEKIJK HET ONLINE**

Ga naar [husqvarna.com/ForestryClearingSaws](https://www.husqvarna.com/ForestryClearingSaws) voor ons volledige aanbod van motorzeisen en accessoires



8 Kantelbare zaagkop

1 Gebruikersgericht ontwerp

Duimgashendel 7

Startmodus 3

Speciaal gemaakt voor efficiëntie 5

2 LowVib™ trillingsdemping

4 X-TORQ® motoren

6 AutoTune™

## Belangrijkste kenmerken van Husqvarna motorzeisen

### 1. GEBRUIKERSVRIENDELIJK ONTWERP

Wij ontwerpen al onze motorzeisen zo dat ze zeer goed uitgebalanceerd en prettig in gebruik zijn, met effectieve trillingsdempingssystemen en ergonomische harnessen die de belasting op uw lichaam minimaliseren.

### 2. LOWVIB™ TRILLINGSDEMPING

Ons LowVib™ systeem houdt de trillingen in de handgrepen op een extreem laag niveau door de handgrepen van de motor en de zaaguitrusting te scheiden. Dit vermindert de blootstelling van hand en arm aan trillingen.

### 3. STARTMODUS

Als de startmodus is geactiveerd, is de motor geoptimaliseerd voor snel starten. Druk op de startmodusknop, trek aan het koord en ga aan de slag, ongeacht de motortemperatuur.

### 4. X-TORQ® MOTOREN

Onze X-TORQ® motoren leveren veel vermogen en koppel dankzij de uiterst efficiënte verbranding.

### 5. SPECIAAL GEMAAKT VOOR EFFICIËNTIE

Het conische tandwiel is ontworpen om het zaagblad in een perfecte hoek te houden, waardoor het gemakkelijker wordt om bomen in de juiste richting te vellen. De toren is verlaagd en de buis is ingekort voor een betere wendbaarheid.

### 6. AUTOTUNE™

Met AutoTune™ kunt u altijd betrouwbare starts en maximale prestaties verwachten. Het lucht-brandstofmengsel wordt automatisch aangepast aan vochtigheid, hoogte, temperatuur, brandstofkwaliteit en luchtfilter.

### 7. DUIMGASHENDEL

De met de duim bediende gashendel geeft u nauwkeurige controle en vermindert de belasting op uw handspieren. Net zo eenvoudig als het hoort te zijn.

### 8. KANTELBARE ZAAGKOP

Onze accu-aangedreven 530iPX motorzeis heeft een ongelooflijk laag gewicht en indrukwekkende prestaties. De zaagkop kan 90 graden worden gekanteld, zodat deze ook voor snoeidoeleinden kan worden gebruikt.









## MOTORZEIS OP BENZINE

## 545FX AutoTune™



 45,7 cm<sup>3</sup>  
 2,2 kW  
 8,2 kg



Stevige, makkelijk te gebruiken, 45 cc bosmaaier met hoge prestaties voor fulltime maaien. Uitmuntend comfort door het Balance XT2 harnas.

- X-TORQ® motor
- LowVib™
- Auto return stopschakelaar
- Smart Start™
- AutoTune™

## ACCUMOTORZEIS

## 530iPX



 3/8" mini  
 25–30 cm  
 3,1 kg

Accu-bosmaaier die ook als stoksnoeizaag gebruikt kan worden (de zaagkop kan 90 graden gedraaid worden) met het vermogen van een 30 cc benzinemodel. Zijn lage gewicht, uitstekende ergonomie en stille werking zorgen voor een comfortabel gebruik, overal en op elk tijdstip. Kijk voor meer technische specificaties op pagina 71.

- Borstelloze E-TORQ™ motoren
- savE™
- Intuïtief toetsenbord
- Weerbestendig (IPX4)
- Instelbare zaagkop

## BOSMAAIERS MET BENZINEMOTOR

## 545FX AUTOTUNE™

## TECHNISCHE SPECIFICATIES

|   |         |
|---|---------|
| Cilinderinhoud, cm <sup>3</sup>   | 45,7    |
| Vermogensoutput, kW   | 2,2     |
| Brandstoftank, liter  | 1,0     |
| Brandstofverbruik, g/KWh  | 450     |
| Geluidsdruk niveau bij oor gebruiker, dB(A) *                                       | 99      |
| Gegarandeerd geluidsvermogen niveau, LWA dB(A) **                                   | 116     |
| Equivalent trillingsniveau (ahv, eq) linker/rechter handgreep, m/s <sup>2</sup> *** | 2,9/3,3 |
| Toerental maximum vermogen, tpm   | –       |
| Stationair toerental, tpm   | 9000    |
| Overbrengingsverhouding   | 2700    |
| Overbrengingshoek   | 1:1,29  |
| Gewicht (excl. brandstof en zaaguitrusting), kg                                     | 24      |
| Weight (excl. fuel and cutting equipment), kg                                       | 8,2     |

## FUNCTIES

|  |   |
|--|---|
| X-TORQ® motor                                | ● |
| LowVib™                                      | ● |
| Auto return stopschakelaar                   | ● |
| Brandstofpomp                                | ● |
| Gereedschapsloze verstelling stuur/handgreep | ● |
| Hoekoverbrenging voor bosbouw                | ● |
| Smart Start™                                 | – |
| Start Mode                                   | ● |
| AutoTune™                                    | ● |

## INCLUSIEF HARNAS

|             |   |
|-------------|---|
| Balance XT2 | ● |
| Balance X™  | – |

## INCLUSIEF ZAAGUITRUSTING

|               |                 |
|---------------|-----------------|
| OEM Saw blade | Scarlett 225–24 |
|---------------|-----------------|

\*Equivalent geluidsdruk niveau bij oor gebruiker, gemeten volgens ISO 22868 dB(A). De gerapporteerde gegevens voor het equivalent geluidsdruk niveau voor de machine hebben een typische statistische dispersie (standaardafwijking) van 1 dB(A). \*\*Geluidsemissie in de omgeving, gemeten als geluidsvermogen (LWA) volgens EG-Richtlijn 2000/14/EG. Het gerapporteerde geluidsdruk niveau voor de machine is gemeten met het originele accessoire dat het hoogste niveau oplevert. Het gegarandeerde geluidsvermogen is inclusief een variatie in de productie en een variatie van de testcode met 1–3 dB(A). \*\*\*Equivalent trillingsniveau (ahv, eq) bij handgrepen, gemeten volgens EN ISO 11806-1 en ISO 22867, m/s<sup>2</sup>. De gerapporteerde gegevens voor het equivalent trillingsniveau hebben een typische statistische dispersie (standaardafwijking) van 1 m/s<sup>2</sup>.





## Bosmaaiers en trimmers

Het assortiment bosmaaiers en trimmers van Husqvarna is gebouwd voor de meest veeleisende taken. Ze zijn niet alleen betrouwbaar, krachtig en efficiënt, maar ook goed uitgebalanceerd, lichtgewicht en gemakkelijk te bedienen. Zo krijgt u veel meer gedaan in veel minder tijd. Onze serie bosmaaiers met accuvoeding levert productiviteit en oplaadbare voeding van een geheel nieuw niveau en verandert alles wat u dacht te weten over accu-aangedreven bosmaaiers.

**97** Husqvarna harnessen voor een betere werkdag en verlichting voor uw lichaam

**158** Onze kleding voorziet u van het prestatie- en comfortniveau dat u nodig hebt



1 Gebruikersgericht ontwerp

2 Uitgebalanceerd voor wendbaarheid

3 Grote maaidiameter

4 Ergonomische harnassen

5 Connectiviteitsmogelijkheden



## Belangrijkste eigenschappen van Husqvarna bosmaaiers en trimmers

### 1. GEBRUIKERSVRIENDELIJK ONTWERP

Onze machines zijn ontworpen om uw werk gemakkelijker en efficiënter te maken. De conische tandwielen zijn nauwkeurig onder een hoek geplaatst om gemakkelijker en beter te kunnen maaien. Het hoge afstandsstuk vergemakkelijkt het werken op hellingen.

### 2. UITGEBALANCEERD VOOR WENDBAARHEID

Onze machines zijn goed uitgebalanceerd met een optimaal gebogen stuur, comfortabele handgreep en verstelbaar harnasogje voor een goede werkhouding. De aslengte is geoptimaliseerd voor efficiëntie.

### 3. GROTE MAAIDIAMETER

Onze bosmaaiers en trimmers hebben grotere maaidiameters dan de meeste andere machines. In combinatie met krachtige motoren en geoptimaliseerde transmissies betekent dit een hogere productiviteit.

### 4. ERGONOMISCHE HARNASSEN

Met het juiste Husqvarna-harnas haalt u het meeste uit uw machine en werkt u efficiënter. Het harnas zorgt ervoor dat de machine lichter, wendbaarder en minder belastend aanvoelt.

### 5. CONNECTIVITEITSMOGELIJKHEDEN

Als uw machine "Geschikt voor connectiviteit" is, kunt u eenvoudig een sensor aansluiten om verbinding te maken met Husqvarna Fleet Services™. Als het apparaat "Geïntegreerde connectiviteit" heeft, kunt u het zonder sensor verbinding laten maken.

## BEKIJK HET ONLINE



Ga naar [husqvarna.com/ProBrushcutters](https://www.husqvarna.com/ProBrushcutters) voor ons volledige aanbod van bosmaaiers en accessoires



Ga naar [husqvarna.com/ProGrassTrimmers](https://www.husqvarna.com/ProGrassTrimmers) voor ons volledige aanbod van grastrimmers en accessoires

4 Trimmerkop in twee richtingen

3 Intuïtief toetsenpaneel

5 ErgoFeed™



## COMBIMACHINES

## Net zo betrouwbaar. Maar dan flexibeler.

We sluiten nooit compromissen als het gaat om kracht, duurzaamheid of productiviteit. Daarom hebben we onze combimachines zo ontworpen dat ze even goed werken als onze conventionele machines. Dit betekent dat u een betrouwbaar gereedschap krijgt dat alles aankan, van krachtig stoksnoeien tot efficiënt en moeiteloos cultiveren. [Lees meer op pagina 98.](#)

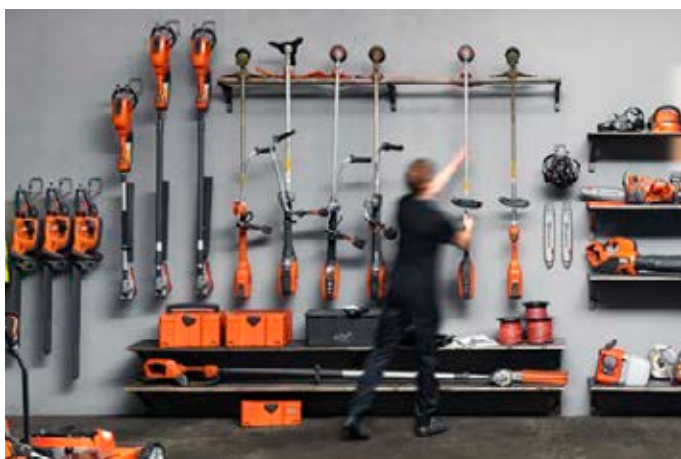

## HUSQVARNA FLEET SERVICES™

## De eenvoudige manier om uw machines te volgen

Uw machines volgen was nog nooit zo eenvoudig. Maak verbinding met Husqvarna Fleet Services™ en u weet altijd waar uw machines zijn, hoeveel ze gebruikt zijn, wanneer ze moeten worden onderhouden, en nog veel meer. U hebt altijd de volledige controle vanaf uw computer, tablet of smartphone. [Lees meer op pagina 30.](#)



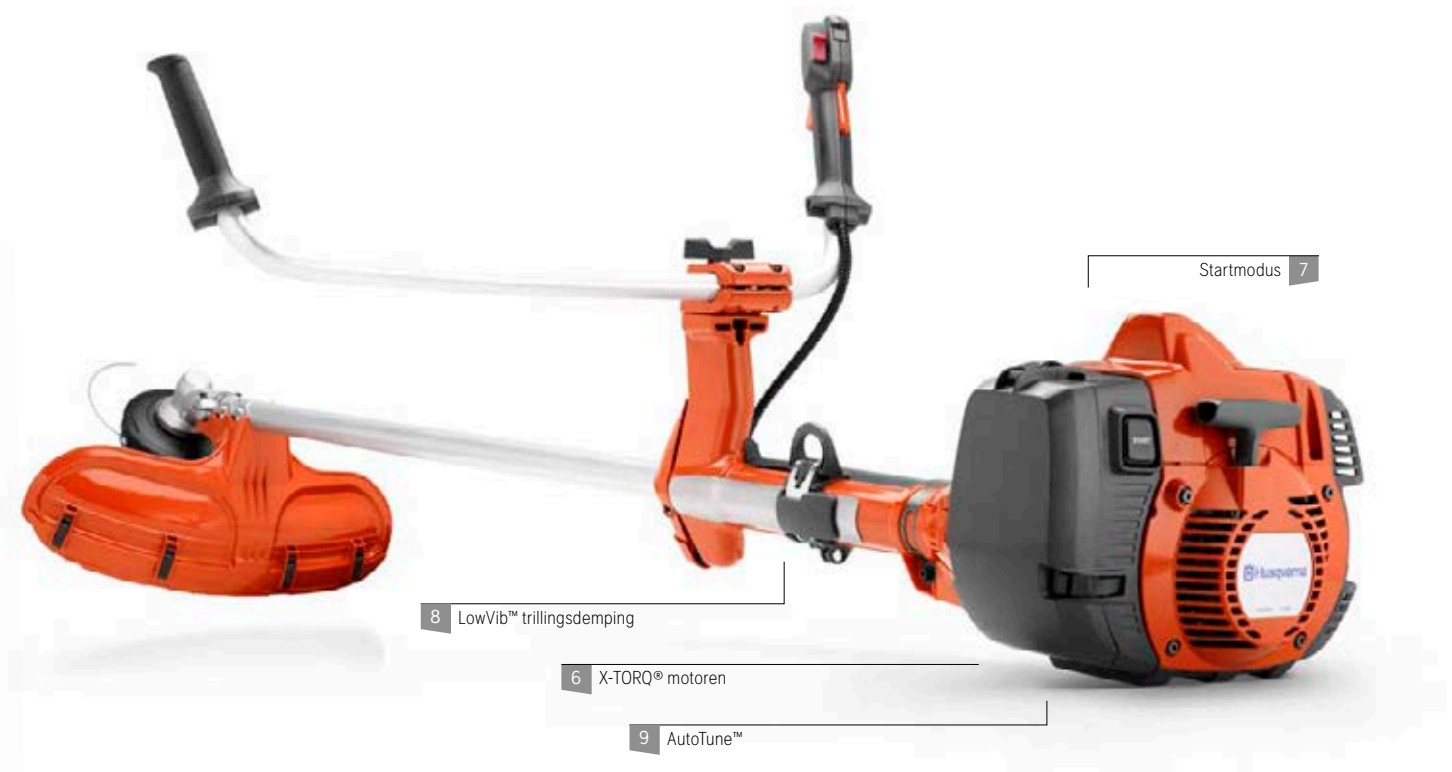

Borstelloze E-TORQ™ motoren 1

Gelijkwaardig aan benzinevermogen 2

104 Zaaguitrusting van hoogwaardige materialen voor een efficiënte werkdag

34 Ontdek het hoogwaardige en flexibele Husqvarna BLi-X 36V accusysteem

## Belangrijkste eigenschappen van Husqvarna bosmaaiers en trimmers

### 1. BORSTELLOZE E-TORQ™ MOTOREN

De borstelloze E-TORQ™ motoren die door Husqvarna zijn ontwikkeld en geproduceerd, zijn perfect geschikt voor elke toepassing. Ze zijn bestand tegen intensief professioneel gebruik en zijn volledig onderhoudsvrij.

### 2. GELIJKWAARDIG AAN BENZINEVERMOGEN

De krachtige accu-aangedreven Husqvarna bosmaaiers en trimmers hebben 35, 25 en 20 cc gelijkwaardige E-TORQ™ motoren en een zaagdiameter van 40–46 cm voor de prestaties die u nodig hebt.

### 3. INTUÏTIEF TOETSENPAANEEL

De gebruikersinterface van onze accu-aangedreven producten is ontworpen met grote, responsieve knoppen en een accu-indicator, zodat u altijd de huidige laadstatus in de gaten kunt houden.

### 4. TRIMMERKOP IN TWEE RICHTINGEN

Met de trimmerkop in twee richtingen op de 520IRX- en 520ILX-accutrimmers kunt u de draairichting veranderen om te voorkomen dat gras, grind en vuil op paden of in de richting van kwetsbare voorwerpen wordt geworpen.

### 5. ERGOFEED™

Met de functie ErgoFeed™ regelt u de toevoer van de trimmerdraad met een eenvoudige druk op de knop op de rechterhandgreep. Dit vermindert het risico op onbedoelde invoer en bespaart trimmerdraad.

### 6. X-TORQ® MOTOREN

Onze X-TORQ® motoren leveren veel vermogen en koppel dankzij de uiterst efficiënte verbranding.

### 7. STARTMODUS

Als de startmodus is geactiveerd, is de motor geoptimaliseerd voor snel starten. Druk op de startmodusknop, trek aan het koord en ga aan de slag, ongeacht de motortemperatuur.

### 8. LOWVIB™ TRILLINGSDEMPING

Ons LowVib™ systeem houdt de trillingen in de handgrepen op een extreem laag niveau door de handgrepen van de motor en de zaaguitrusting te scheiden. Dit vermindert de blootstelling van hand en arm aan trillingen.





### 9. AUTOTUNE™

Met AutoTune™ kunt u altijd betrouwbare starts en maximale prestaties verwachten. Het lucht-brandstofmengsel wordt automatisch aangepast aan vochtigheid, hoogte, temperatuur, brandstofkwaliteit en luchtfilter.

## BOSMAAIER OP BENZINE

## 555RXT



|  |  |
|--|--|
|  53,3 cm <sup>3</sup> |  54 cm  |
|  2,8 kW               |  9,2 kg |





Een stevige, krachtige en brandstofzuinige 53 cc bosmaaier voor dagelijks gebruik. Met een zeer goed gebruikscomfort dankzij het ergonomische design en het Balance XT2 harnas.

- X-TORQ® motor
- Standalone starter
- Auto return stopschakelaar
- LowVib™
- Smart Start™

## BOSMAAIER OP BENZINE

## 545RXT AutoTune™



|  |  |
|--|--|
|  45,7 cm <sup>3</sup> |  49 cm  |
|  2,2 kW               |  8,6 kg |

Bosmaaier met 45 cc en hoge prestaties heeft uitstekende ergonomie voor de hele dag comfortabel werken. Ideaal voor zware toepassingen in de landbouw, tuinbouw en nutsbedrijven. Inclusief het vernieuwde Balance XT2 harnas.

- X-TORQ® motor
- Standalone starter
- Auto return stopschakelaar
- LowVib™
- Start Mode
- AutoTune™

## BOSMAAIER OP BENZINE

## 545RX



|  |  |
|--|--|
|  45,7 cm <sup>3</sup> |  49 cm  |
|  2,1 kW               |  8,9 kg |





Bosmaaier met 45 cc en hoge prestaties heeft uitstekende ergonomie voor de hele dag comfortabel werken. Ideaal voor zware toepassingen in de landbouw, tuinbouw en nutsbedrijven.

- X-TORQ® motor
- Standalone starter
- Auto return stopschakelaar
- LowVib™
- Smart Start™

## BOSMAAIER OP BENZINE

## 535RXT



|  |  |
|--|--|
|  34,6 cm <sup>3</sup> |  47 cm  |
|  1,6 kW               |  6,7 kg |

Duurzame en makkelijk te gebruiken 35 cc bosmaaier voor frequent trimmen van stug gras en onkruid. De ongeëvenaarde vermogen/gewicht-verhouding vertaald zich in maximale prestaties met minimale belasting op uw lichaam wat door het anti-trillings-systeem versterkt wordt.

- X-TORQ® motor
- Standalone starter
- Auto return stopschakelaar
- LowVib™

## BOSMAAIER OP BENZINE

## 535RX



|  |  |
|--|--|
|  34,6 cm <sup>3</sup> |  47 cm  |
|  1,6 kW               |  6,1 kg |

Duurzame en makkelijk te gebruiken 35 cc bosmaaier voor frequent trimmen van stug gras en onkruid. De ongeëvenaarde vermogen/gewicht-verhouding vertaald zich in maximale prestaties met minimale belasting op uw lichaam.

- X-TORQ® motor
- Standalone starter
- Auto return stopschakelaar
- LowVib™



## ACCUBOSMAAIER

## 535iRXT



45 cm  
4,9 kg

Robuuste accu-aangedreven bosmaaier met hoge prestaties en een uitgangsvermogen vergelijkbaar met een 35cc bosmaaier. Lichtgewicht en goed gebalanceerd voor fulltime gebruik. Uitmuntend comfort dankzij het Balance XB™ harnas en de ErgoFeed™ trimmerkop. Inclusief trimmerkop en grasmaes.

- Borstelloze E-TORQ™ motor
- 3 snelheidsstanden
- Intuïtief toetsenbord met accustatus
- ErgoFeed™ trimmerkop
- Trillingsgedempt
- Geïntegreerde connectiviteit
- Weerbestendig (IPX4)

## ACCUBOSMAAIER

## 535iRX



45 cm  
4,9 kg

Robuuste accu-aangedreven bosmaaier met hoge prestaties en een uitgangsvermogen vergelijkbaar met een 35cc bosmaaier. Lichtgewicht en goed gebalanceerd voor fulltime gebruik. Inclusief trimmerkop en grasmaes.

- Borstelloze E-TORQ™ motor
- 3 snelheidsstanden
- Intuïtief toetsenbord met accustatus
- Trillingsgedempt
- Weerbestendig (IPX4)

## ACCUBOSMAAIER

## 535iFR



45 cm  
4,5 kg

Robuuste en veelzijdige accu-aangedreven bosmaaier met hoge prestaties en een uitgangsvermogen vergelijkbaar met een 35cc bosmaaier. Lichtgewicht en goed gebalanceerd voor het frequent maaien van gras, struiken en licht werk in het bos. Inclusief trimmerkop, grasmaes en zaagblad.

- Borstelloze E-TORQ™ motor
- 3 snelheidsstanden
- Intuïtief toetsenbord met accustatus
- Geïntegreerde connectiviteit
- Weerbestendig (IPX4)

## BOSMAAIER OP BENZINE

## 525RXT Mark II



25,4 cm<sup>3</sup>  
1,0 kW  
45 cm  
5,5 kg

Lichtgewicht, ergonomische én efficiënte 25 cc-bosmaaier met U-handgrepen voor regelmatig maaiwerk en algemeen landschapsonderhoud in commerciële gebieden, op landgoederen en boerderijen en in parken. Robuust ontwerp en grote brandstoftank. Zeer lage trillingsniveaus. Inclusief Balance 55-draagstel.

- X-TORQ®-motor
- Zelfstandige startmotor
- Auto-return-stopschakelaar
- Low Vib™
- Klaar voor connectiviteit

## BOSMAAIER OP BENZINE

## 525RX Mark II



25,4 cm<sup>3</sup>  
1,0 kW  
45 cm  
5,2 kg

Lichtgewicht, ergonomische én efficiënte 25 cc-bosmaaier met U-handgrepen voor regelmatig maaiwerk en algemeen landschapsonderhoud in commerciële gebieden, op landgoederen en boerderijen en in parken. Grote brandstoftank voor lang doorwerken. Inclusief Balance 35-draagstel.

- X-TORQ®-motor
- Zelfstandige startmotor
- Auto-return-stopschakelaar
- Klaar voor connectiviteit



## ACCUBOSMAAIER 525iRXT



46 cm  
 4,2 kg

Efficiënte bosmaaier met een vermogen dat gelijk is aan een 25 cc bosmaaier. Lichtgewicht en goed uitgebalanceerd voor fulltime gebruik, maar met een robuust en duurzaam ontwerp. Uitstekend comfort door de hoge, antitrilling handgreeporen en de ErgoFeed™-trimmerkop. Inclusief trimmerkop en grasmes.

- Borstelloze E-TORQ™-motor
- Modus met 3 snelheden
- Intuïtief toetsenbord met accustatus
- ErgoFeed™-trimmerkop
- Antivibratie
- Geïntegreerde connectiviteit
- Weerbestendig (IPX4)

## ACCUTRIMMER 525iLXT

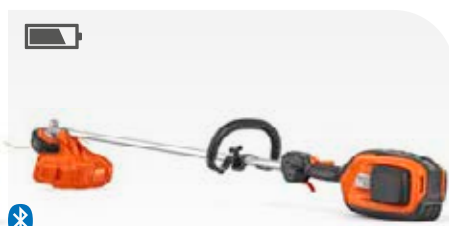

46 cm  
 3,1 kg

Accu-aangedreven grastrimmer met lusgreep, qua vermogen equivalent aan een 25 cc-trimmer op benzine. Lichtgewicht en goed uitgebalanceerd voor fulltime gebruik, maar met een robuust en duurzaam ontwerp. De ErgoFeed™-trimmerkop zorgt voor uitstekend comfort.

- Borstelloze E-TORQ™-motor
- Modus met 3 snelheden
- Intuïtief toetsenbord met accustatus
- ErgoFeed™-trimmerkop
- Geïntegreerde connectiviteit
- Weerbestendig (IPX4)

## ACCUTRIMMER 520iRX



40 cm  
 3,8 kg

Een lichtgewicht accu-bullhorn-trimmer met hoog prestaties. Perfect voor tuiniers, landschapsbeheerders en hoveniersbedrijven. Met een uitstekende ergonomie en balans, een bidirectionele trimmerkop en duurzame borstelloze motor.

- Borstelloze E-TORQ™ motoren
- savE™
- Intuïtief toetsenbord
- Weerbestendig (IPX4)
- Bidirectionele rotatie

## ACCUTRIMMER 520iLX



40 cm  
 3,0 kg

Een lichtgewicht accu-trimmer met lushandgreep en hoog prestaties. Perfect voor tuiniers, landschapsbeheerders en hoveniersbedrijven. Met een uitstekende ergonomie en balans, een bidirectionele trimmerkop en duurzame borstelloze motor.

- Borstelloze E-TORQ™ motoren
- savE™
- Intuïtief toetsenbord
- Weerbestendig (IPX4)
- Bidirectionele rotatie

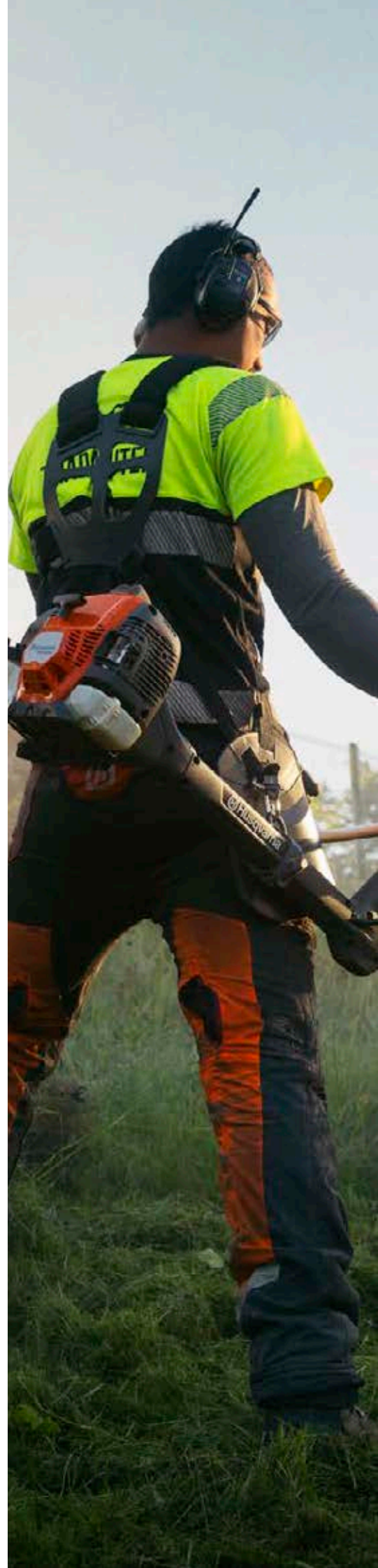



### BALANCE XT2



Ons meest ergonomische draagstel. De vele verstelbare elementen zorgen voor een superieur draagcomfort voor diverse lichaamstypen. De belasting wordt gelijkmatig verdeeld, met een optimale balans op schouders, borst, rug en heupen. Functionele materialen in de banden voegen toe aan het comfort. Makkelijk te openen en sluiten met de snelsluiting. Volledig geschikt voor het bevestigen van accessoires in de FLEXI-gereedschapsriem en accugordels, zoals de accudrager en de fleshouder. Lees meer over accessoires op pagina 45.

536 25 34-01

536 37 35-01, verlengstuk voor lange gebruikers

### BALANCE X™



Een enorme verlichting voor uw bovenlichaam en armen dankzij een uitstekende gewichtsverdeling tussen de schouders, tussen borstkas en rug, en van de schouders naar de heupen.

578 44 97-01

### BALANCE XB™



Een enorme verlichting voor uw bovenlichaam en armen dankzij een uitstekende verdeling van het gewicht op drie manieren: over de schouders, over de borst en de rug en van de schouders naar de heupen. Uitgerust met een houder voor een accudrager zodat u gemakkelijk een extra accu mee kunt nemen.

597 46 93-01

### BALANCE 55/ BALANCE 35 / BALANCE 35 B



Ergonomisch draagstel dat de belasting optimaal verdeelt tussen uw schouders, borst en rug. Heupkussen met schuivende verbinding om uw rug nog meer te sparen.

Balance 55, 537 27 57-01

Balance 35, 537 27 57-02

Ergonomisch draagstel speciaal voor onze accutrimmers.

Balance 35 B, 537 27 57-05

### DRAAGSTEL VOOR OP DE RUG



Ergonomisch ontworpen harnas voor een ruggedragen accu. U kunt gemakkelijk accu's bevestigen en uitwisselen tussen teamleden terwijl uw harnas optimaal ingesteld blijft voor uw individuele pasvorm. Het is ook een perfect harnas voor de 530iPX bosmaaier.

582 90 90-01

### HEUPKUSSEN



Maakt het ruggedragen accu-harnas helemaal af, in combinatie met accu motorzeisen en accu bladblazers. Voor een meer comfortabele en ontspannen werkhouding.

587 83 40-01

| HARNASSEN                             | BALANCE XT2 | BALANCE X™ | BALANCE XB™ | BALANCE 55 | BALANCE 35 | BALANCE 35 B | BACKPACK DRAAGSTEL |
|---------------------------------------|-------------|------------|-------------|------------|------------|--------------|--------------------|
| <b>FUNCTIES</b>                       |             |            |             |            |            |              |                    |
| Brede, geventileerde rugplaat         | ●           | ●          | ●           | ●          | ●          | ●            | —                  |
| Snel in te stellen                    | ●           | ●          | ●           | ●          | ●          | ●            | ●                  |
| Gevoerde, ergonomische schouderbanden | ●           | ●          | ●           | ●          | ●          | ●            | ●                  |
| Schokabsorberend heupkussen           | ●           | ●          | ●           | ●          | —          | —            | —                  |
| Flexibele heupkussenvering            | ●           | ●          | ●           | ●          | ●          | ●            | —                  |
| Brede, gevoerde heupgordel            | ●           | ●          | ●           | —          | —          | —            | —                  |
| Snelsluiting op heupkussen            | ●           | ●          | ●           | —          | —          | —            | —                  |
| Maai- en zaagstand                    | ●           | ●          | ●           | —          | —          | —            | —                  |
| In hoogte verstelbare rugplaat        | ●           | —          | —           | —          | —          | —            | ●                  |
| Flexibel schoudergedeelte             | ●           | —          | —           | —          | —          | —            | ●                  |
| Flexibel heupbevestigingspunt         | —           | —          | —           | —          | —          | —            | ●                  |
| Speciale instelling voor vrouwen      | ●           | —          | —           | —          | —          | —            | —                  |
| Accudrager set                        | —           | —          | ●           | —          | —          | —            | —                  |

## 1 Betrouwbare prestaties

## Breed opzetstukassortiment 2

**1. BETROUWBARE PRESTATIES**

U krijgt een veelzijdig gereedschap dat alles aankan, van krachtig stoksnoeien tot efficiënt en eenvoudig cultiveren.

**2. BREED OPZETSTUKAS-SORTIMENT**

Elk opzetstuk heeft een duurzaam ontwerp en geoptimaliseerde functionaliteit om u te helpen dicht gras te trimmen, stevige struiken te snoeien, bladeren en vuil weg te blazen of te vegen. Dankzij de slimme snelle aansluiting kunt u eenvoudig schakelen tussen verschillende opzetstukken.

**TRIMMERKOPPEN**

Trimmerkop-accessoire uitgerust met combi-beschermkap en T35 Tap-n-go™ trimmerkop. Asdiameter 24 mm.

TA 850/24, past op 535LK, 525LK en 525iLK. 537 35 35-01

**BOSMAAIERS**

Bosmaaier-accessoire met combi-beschermkap en grasmes. Asdiameter 24 mm.

BCA 850/24 met Multi 255-4 grasmes. Compleet met J-handgreep en harnas. Past op 535LK, 525LK en 525iLK. 967 18 59-01

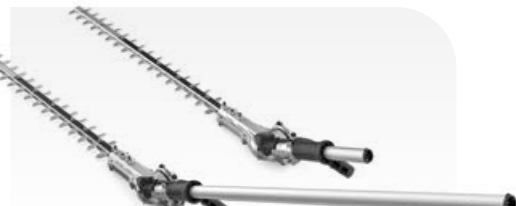
**HEGGENSCHAAR**

Opzetstuk heggenschaar. Maaidek 60 cm. Asdiameter 24 mm.

HA 200, buislengte 11 cm. Geschikt voor 535LK, 525LK en 525iLK. 596 31 65-01  
HA 860, buislengte 85 cm. Geschikt voor 535FBX, 535LK, 525LK en 525iLK. 596 31 66-01

**BEZEM**

Stevige bezem die vuil van paden, opritten en zelfs uit diepe gleuven verwijdert. Inclusief beschermkap. Breedte 60 cm. Asdiameter 24 mm.

BR 600, past op 535LK, 525LK en 525iLK. 967 29 67-01

**SWEEPER**

Rubberen bezem met grote capaciteit, die zand en grind van paden, opritten en gazons veegt. Inclusief beschermkap. Breedte 60 cm. Asdiameter 24 mm.

SR 600-2, past op 535LK, 525LK en 525iLK. 967 29 44-01

**VERTICUTEERDER**

Verwijdert mos om een gezonder gazon te krijgen. Breedte 60 cm. Asdiameter 24 mm.

DT 600, past op 535LK, 525LK en 525iLK. 967 29 69-01



## COMBIMACHINE OP BENZINE

## 535LK



34,6 cm<sup>3</sup>  
1,5 kW

45 cm  
5,8 kg

Lichtgewicht, 35 cc combi-machine met lushandgreep en een aantal functies voor gemakkelijk en comfortabel gebruik. Door de steeldiameter van 24 mm kan de machine met een scala aan verschillende accessoires worden uitgerust, wat het tot het perfecte multi-gereedschap maakt.

- X-TORQ® motor
- Standalone starter
- Auto return stopschakelaar
- Click-on accessoires

## COMBIMACHINE OP BENZINE

## 525LK



25,4 cm<sup>3</sup>  
1,0 kW

46 cm  
4,5 kg

Lichtgewicht, 25 cc combi-machine met lushandgreep en een aantal functies voor gemakkelijk en comfortabel gebruik. Door de steeldiameter van 24 mm kan de machine met een scala aan verschillende accessoires worden uitgerust, wat het tot het perfecte multi-gereedschap maakt.

- X-TORQ® motor
- Standalone starter
- Auto return stopschakelaar
- Smart Start™
- Click-on accessoires

## COMBIMACHINE MET ACCU

## 525iLK



42 cm  
2,4 kg

Accu-aangedreven combimachine met lusgreep, qua vermogen equivalent aan een 25 cc-machine op benzine. Lichtgewicht en goed uitgebalanceerd voor fulltime gebruik, maar met een robuust en duurzaam ontwerp.

- Borstelloze E-TORQ™-motor
- Modus met 3 snelheden
- Intuïtief toetsenbord met accustatus
- Geïntegreerde connectiviteit
- Weerbestendig (IPX4)
- Wisselbare opzetstukken

## STOKSNOEIZAAG



Biedt extra bereik waar dat nodig is. Zaagt takken tot ca. 15 cm dik door. Lengte 73–110 cm. Asdiameter 24 mm.

PA 1100, 110 cm, past op 535FBX, 535LK, 525LK en 525iLK. 967 18 33-23

PAX1100, 110 cm, past op 535LK, 525LK en 525iLK. 967 68 83-01

PA 730, 73 cm, past op 535LK, 525LK en 525iLK. 967 68 82-01

## KANTENSNIJDER



Houdt gazons, paden en borders mooi met een rechte, nette rand. Asdiameter 24 mm.

ESA 850, rechte steel, past op 535LK, 525LK en 525iLK. 967 92 56-04

ECA 850, gebogen steel, past op 535LK, 525LK en 525iLK. 967 92 55-04

## GRONDFREES



Ideaal voor kwetsbare borders en rond de stammen van bomen. Asdiameter 24 mm.

CA 230, past op 535LK, 525LK en 525iLK. 967 29 42-01

## BLAZER



Krachtige blazer die paden en opritten vrijmaakt van blad, vuil en grasmaaisel. Asdiameter 24 mm.

BA 101, past op 535LK, 525LK en 525iLK. 967 28 64-01

## KNIPSCHIJF



Maai-opzetstukken voor onkruid maaien en kantensnijden langs trottoirs en grindpaden, vermindert de kans op rondvliegende stenen en ander vuil. Asdiameter 24 mm.

RA 850, past op 525LK en 525iLK. 967 90 85-01

RA-V, past op 525iRXT, 525iLXT en 525RX. 967 90 86-01

## VERLENGING



Steelverlenging vergroot het bereik met bijna 80 cm. Steeldiameter 24 mm.

EX 780, past op 535FBX, 535LK, 525LK en 525iLK. 967 29 71-01

| BOSMAAIERS EN TRIMMERS MET BENZINEMOTOR   | 555RXT      | 545RXT      | 545RX       |
|---|-------------|-------------|-------------|
| <b>TECHNISCHE SPECIFICATIES</b>   |             |             |             |
| Cilinderinhoud, cm <sup>3</sup>   | 53,3        | 45,7        | 45,7        |
| Vermogensoutput, kW   | 2,8         | 2,2         | 2,1         |
| Brandstoftank, liter  | 1,1         | 1,0         | 0,9         |
| Brandstofverbruik, g/KWh  | 480         | 450         | 450         |
| Geluidsdrukniveau bij oor gebruiker, dB(A) *  | 101         | 102         | 101         |
| Gegarandeerd geluidsvermogensniveau, LWA dB(A) **                                   | 121         | 117         | 117         |
| Equivalent trillingsniveau (ahv, eq) linker/rechter handgreep, m/s <sup>2</sup> *** | 1,5/1,6     | 3,3/3,5     | 3,2/2,9     |
| Equivalent trillingsniveau (ahv, eq) voor-/achterhandgreep, m/s <sup>2</sup> ***    | –           | –           | –           |
| Toerental maximum vermogen, tpm   | 9000        | 9000        | 9000        |
| Stationair toerental, tpm   | 2800        | 2700        | 2700        |
| Overbrengingsverhouding   | 1:1,47      | 1:1,4       | 1:1,4       |
| Overbrengingshoek   | 35          | 35          | 35          |
| Maaibreedte, cm   | 54          | 49          | 49          |
| Pijpdiameter, mm  | 35          | 32          | 32          |
| Gewicht (excl. brandstof en zaaguitrusting), kg                                     | 9,2         | 8,6         | 8,9         |
| <b>FUNCTIES</b>   |             |             |             |
| Brandstofpomp   | ●           | ●           | ●           |
| Hoekoverbrenging maaien   | ●           | ●           | ●           |
| Transparante brandstoftank  | ●           | ●           | ●           |
| Tap-n-go™ trimmerkop  | ●           | ●           | ●           |
| X-TORQ® motor   | ●           | ●           | ●           |
| Standalone starter  | ●           | ●           | ●           |
| Combi-beschermer  | –           | ●           | ●           |
| Auto return stopschakelaar  | ●           | ●           | ●           |
| Smart Start™  | ●           | ●           | ●           |
| Start Mode  | –           | ●           | –           |
| Gereedschapsloze verstelling stuur  | ●           | ●           | ●           |
| Stuurboom in een hoek van 7°  | ●           | ●           | ●           |
| Hoge stuurboom  | ●           | ●           | ●           |
| Verstelbaar oog voor harnashaak   | ●           | ●           | ●           |
| LowVib™   | ●           | ●           | ●           |
| AutoTune™   | –           | ●           | –           |
| Klaar voor connectiviteit   | –           | –           | –           |
| <b>INCLUSIEF HARNAS</b>   |             |             |             |
| Balance XT2   | ●           | ●           | –           |
| Balance X™  | –           | –           | ●           |
| Balance 55  | –           | –           | –           |
| Balance 35  | –           | –           | –           |
| <b>INCLUSIEF ZAAGUITRUSTING</b>   |             |             |             |
| OEM Trimmerkop  | T55X M12    | T45X M12    | T45X M12    |
| OEM Grasmes   | Multi 350–3 | Multi 300–3 | Multi 300–3 |
| OEM Zaagmes   | –           | –           | –           |
| <b>VERKRIJGBARE ACCESSOIRES</b>   |             |             |             |
| Trimmer TA 850 / 24   | –           | –           | –           |
| Bosmaaier BCA 850 / 24  | –           | –           | –           |
| Blaasunit BA 101  | –           | –           | –           |
| Bezem BR 600  | –           | –           | –           |
| Verticuteerunit DT 600  | –           | –           | –           |
| Kantensnijder ESA 850   | –           | –           | –           |
| Kantensnijder ECA 850   | –           | –           | –           |
| Heggenschaar, lang HA 860   | –           | –           | –           |
| Heggenschaar, kort HA 200   | –           | –           | –           |
| Stoksnoeizaag PA 1100   | –           | –           | –           |
| Stoksnoeizaag PAX 1100  | –           | –           | –           |
| Stoksnoeizaag PAX 730   | –           | –           | –           |
| Sweeper SR 600–2  | –           | –           | –           |
| Grondfrees/cultivator CA 230  | –           | –           | –           |
| Knipschijf RA 850   | –           | –           | –           |
| Knipschijf RA-V   | –           | –           | –           |
| Verlengstuk EX 780+A1:A62   | –           | –           | –           |

\*Equivalent geluidsdrukniveau bij oor gebruiker, gemeten volgens ISO 22868 dB(A). De gerapporteerde gegevens voor het equivalent geluidsdrukniveau voor de machine hebben een typische statistische dispersie (standaardafwijking) van 1 dB(A).

\*\*Geluidsemissie in de omgeving, gemeten als geluidsvermogen (LWA) volgens EG-Richtlijn 2000/14/EG. Het gerapporteerde geluidsdrukniveau voor de machine is gemeten met het originele accessoires dat het hoogste niveau oplevert. Het gegarandeerde geluidsvermogen is inclusief een variatie in de productie en een variatie van de testcode met 1–3 dB(A). \*\*\*Equivalent trillingsniveau (ahv, eq) bij handgrepen, gemeten volgens EN ISO 11806-1 en ISO 22867, m/s<sup>2</sup>. De gerapporteerde gegevens voor het equivalent trillingsniveau hebben een typische statistische dispersie (standaardafwijking) van 1 m/s<sup>2</sup>.

N/A = waarden waren niet beschikbaar op het moment van afdrukken.





**BOSMAAIERS EN TRIMMERS  
MET ACCUVOEDING****535iRXT****535iRX****535iFR****525iRXT****TECHNISCHE SPECIFICATIES**

|   |                                      |                                      |                                      |                                      |
|---|--------------------------------------|--------------------------------------|--------------------------------------|--------------------------------------|
| Accu type   | Li-ion                               | Li-ion                               | Li-ion                               | Li-ion                               |
| Voltage, V  | 36                                   | 36                                   | 36                                   | 36                                   |
| Motortype   | Husqvarna E-TORQ™ BLDC (borstelloos) | Husqvarna E-TORQ™ BLDC (borstelloos) | Husqvarna E-TORQ™ BLDC (borstelloos) | Husqvarna E-TORQ™ BLDC (borstelloos) |
| Geluidsdruk niveau bij oor gebruiker, dB(A)*  | 80,2                                 | 82                                   | 80                                   | 81,1                                 |
| Gegarandeerd geluidsvermogensniveau, LWA, dB(A)**                                   | 96                                   | 96                                   | 96                                   | 93                                   |
| Equivalent trillingsniveau (ahv, eq) linker/rechter handgreep, m/s <sup>2</sup> *** | 1,2/1,4                              | 1,3/1,4                              | 1,4/1,7                              | —                                    |
| Equivalent trillingsniveau (ahv, eq) voor-/achterhandgreep, m/s <sup>2</sup> ***    | —                                    | —                                    | —                                    | 2,2/1,3                              |
| Maai breedte, cm  | 45                                   | 45                                   | 45                                   | 45                                   |
| Pijpdiameter, mm  | 28                                   | 28                                   | 28                                   | 24                                   |
| Gewicht (excl. accu en zaaguitrusting), kg  | 4,9                                  | 4,9                                  | 4,5                                  | 4,2                                  |

**FUNCTIES**

|                              |   |   |   |   |
|------------------------------|---|---|---|---|
| Intutief toetsenbord         | ● | ● | ● | ● |
| 3 snelheidsstanden           | ● | ● | ● | ● |
| Hoge stuurboom               | ● | ● | — | ● |
| Geïntegreerde connectiviteit | ● | — | ● | ● |
| Trillingsgedempt             | ● | ● | — | ● |
| savE™                        | — | — | — | — |
| Bidirectionele rotatie       | — | — | — | — |
| ErgoFeed™ trimmerkop         | ● | — | — | ● |

**INCLUSIEF HARNAS**

|             |   |   |   |   |
|-------------|---|---|---|---|
| Balance XB  | ● | — | — | ● |
| Balance 55  | — | ● | ● | — |
| Balance 35B | — | — | — | — |

**INCLUSIEF ZAAGUITRUSTING**

|                |             |             |                 |             |
|----------------|-------------|-------------|-----------------|-------------|
| OEM Trimmerkop | E35B        | T35         | T35             | E35B        |
| OEM Grasmes    | Multi 300-3 | Multi 300-3 | Multi 300-3     | Multi 255-4 |
| OEM Zaagmes    | —           | —           | Scarlett 200-22 | —           |

**VERKRIJGBARE ACCESSOIRES**

|                              |   |   |   |   |
|------------------------------|---|---|---|---|
| Trimmer TA 850 / 24          | — | — | — | — |
| Bosmaaier BCA 850 / 24       | — | — | — | — |
| Blaasunit BA 101             | — | — | — | — |
| Bezem BR 600                 | — | — | — | — |
| Verticuteerunit DT 600       | — | — | — | — |
| Kantensnijder ESA 850        | — | — | — | — |
| Kantensnijder ECA 850        | — | — | — | — |
| Heggenschaar, lang HA 860    | — | — | — | — |
| Heggenschaar, kort HA 200    | — | — | — | — |
| Stoksnoeizaag PA 1100        | — | — | — | — |
| Stoksnoeizaag PAX 1100       | — | — | — | — |
| Stoksnoeizaag PAX 730        | — | — | — | — |
| Sweeper SR 600-2             | — | — | — | — |
| Grondfrees/cultivator CA 230 | — | — | — | — |
| Knipschijf RA 850            | — | — | — | — |
| Knipschijf RA-V              | — | — | — | ● |
| Verlengstuk EX 780+A1:A62    | — | — | — | — |

\*Equivalent geluidsdruk niveau bij oor gebruiker, gemeten volgens ISO 22868 dB(A). De gerapporteerde gegevens voor het equivalent geluidsdruk niveau voor de machine hebben een typische statistische dispersie (standaardafwijking) van 1 dB(A).

\*\*Geluidsemisatie in de omgeving, gemeten als geluidsvermogen (LWA) volgens EG-Richtlijn 2000/14/EG. Het gerapporteerde geluidsdruk niveau voor de machine is gemeten met het originele accessoires dat het hoogste niveau oplevert. Het gegarandeerde geluidsvermogen is inclusief een variatie in de productie en een variatie van de testcode met 1-3 dB(A). \*\*\*Equivalent trillingsniveau (ahv, eq) bij handgrepen, gemeten volgens EN ISO 11806-1 en ISO 22867, m/s<sup>2</sup>. De gerapporteerde gegevens voor het equivalent trillingsniveau hebben een typische statistische dispersie (standaardafwijking) van 1 m/s<sup>2</sup>.



| 525iLXT                              | 520iRX                               | 520iLX                               | 525iLK                               |
|--------------------------------------|--------------------------------------|--------------------------------------|--------------------------------------|
| Li-ion                               | Li-ion                               | Li-ion                               | Li-ion                               |
| 36                                   | 36                                   | 36                                   | 36                                   |
| Husqvarna E-TORQ™ BLDC (borstelloos) | Husqvarna E-TORQ™ BLDC (borstelloos) | Husqvarna E-TORQ™ BLDC (borstelloos) | Husqvarna E-TORQ™ BLDC (borstelloos) |
| 78,2                                 | 76,1                                 | 76                                   | 82                                   |
| 93                                   | 96                                   | 89                                   | 93                                   |
| –                                    | 1,2/0,7                              | –                                    | –                                    |
| 2,8/1,9                              | –                                    | 1,2/0,7                              | 6,6/3,9                              |
| 46                                   | 40                                   | 40                                   | 42                                   |
| 24                                   | 24                                   | 24                                   | 24                                   |
| 3,1                                  | 3,8                                  | 3,0                                  | 2,4                                  |
| ●                                    | ●                                    | ●                                    | ●                                    |
| ●                                    | –                                    | –                                    | –                                    |
| –                                    | ●                                    | –                                    | –                                    |
| ●                                    | –                                    | –                                    | ●                                    |
| –                                    | –                                    | –                                    | –                                    |
| –                                    | ●                                    | ●                                    | –                                    |
| –                                    | ●                                    | ●                                    | –                                    |
| ●                                    | –                                    | –                                    | –                                    |
| –                                    | –                                    | –                                    | –                                    |
| –                                    | –                                    | –                                    | –                                    |
| –                                    | ●                                    | –                                    | –                                    |
| E35B                                 | T25B                                 | T25B                                 | T35                                  |
| –                                    | Multi 255-3                          | –                                    | –                                    |
| –                                    | –                                    | –                                    | –                                    |
| –                                    | –                                    | –                                    | ●                                    |
| –                                    | –                                    | –                                    | ●                                    |
| –                                    | –                                    | –                                    | ●                                    |
| –                                    | –                                    | –                                    | ●                                    |
| –                                    | –                                    | –                                    | ●                                    |
| –                                    | –                                    | –                                    | ●                                    |
| –                                    | –                                    | –                                    | ●                                    |
| –                                    | –                                    | –                                    | ●                                    |
| –                                    | –                                    | –                                    | ●                                    |
| –                                    | –                                    | –                                    | ●                                    |
| –                                    | –                                    | –                                    | ●                                    |
| –                                    | –                                    | –                                    | ●                                    |
| –                                    | –                                    | –                                    | ●                                    |
| ●                                    | –                                    | –                                    | –                                    |
| –                                    | –                                    | –                                    | ●                                    |



# Uw optimale keuze van maaiuitrusting

Onze trimmerkoppen, trimmerdraden en maaimessen doen meer dan gewoon maaien. Hun uitstekende ontwerp, hoogkwalitatieve materialen en vereenvoudigende technologie betekenen dat u altijd juist uitgerust bent voor de klus. **Lees meer hierover op onze website.**

## COMBI-BESCHERMKAP

### Switchen niet nodig

De combi-beschermkap is handig wanneer u wilt overgaan van een grasmaes op een trimmerkop, zonder dat u de beschermkap hoeft te verwijderen en terug te plaatsen. De combi-beschermkap werkt net zo goed voor beide.



## DRAAIING IN TWEE RICHTINGEN

### Schoon en comfortabel snoeien

Met de trimmerkop met draaiing in twee richtingen kunt u de draairichting veranderen, zodat u geen gras op paden en bloembedden werpt alsmede andere voorwerpen kunt vermijden die u wilt beschermen tegen grind en vuil. Beschikbaar op Husqvarna 520iRX en 520iLX.



## MAKKELIJKE AANVOER

### Meer trimmerdraad in een druk of tik beschikbaar

Met de Tap-n-go™ functie hoeft u alleen de trimmerkop maar op de grond te drukken om meer trimmerdraad aan te voeren. Voor machines met ErgoFeed™ hoeft u alleen maar op de knop op de handgreep te drukken. Gemakkelijk, robuuster en een slimme stop om het onbedoeld aanvoeren van draad te voorkomen wanneer u tegen rotsen of stenen komt.



## ERGOFEED™

### Bespaar tijd, moeite en trimmerdraad

Met de ErgoFeed™ functie op de Husqvarna 535iRXT kunt u trimmerdraad voeren met een simpele druk op de knop op de rechter hendel. Omdat u de trimmerkop niet op de grond hoeft te tikken, vermindert u ook de kans op onbedoeld voeren. En dus spendeert u minder tijd en geld aan het kopen en winden van nieuw trimmerdraad. De ErgoFeed™ trimmerkop bestaat uit een minimaal aantal bewegende delen waardoor hij robuust en duurzaam is. Beschikbaar op Husqvarna 535iRXT, 525iRXT en 525iLXT.





### ZAAGBLADEN

Ontwikkeld in nauwe samenwerking met professionals die met bosmaaiers werken. Een winnende combinatie van maximale snijcapaciteit en weinig trillingen. Verkrijgbaar met 22 of 24 tanden.



### GRASMESSEN

Voor dicht, wild gras, maar niet voor houtachtige gewassen. Het gras valt op het mes en vormt een nette rij. Verkrijgbaar met 4 of 8 tanden.



### SLAGMESSEN

Voor dicht, wild gras, maar niet voor houtachtige gewassen. Verkrijgbaar met 2, 3 of 4 tanden.



### HALFAUTOMATISCHE TRIMMERKOPPEN, 25-55 cc

De Tap-n-go™ functie voert automatisch trimmer-draad aan wanneer de kop tegen de grond wordt gedrukt. X-versies voor een langere levensduur vanwege de Tap-n-go™ knop met kogellager. De T35 Universal heeft tevens een adapter waardoor hij op de meeste merken trimmers past.



### HANDBEDIENDE TRIMMERKOPPEN, 25-42 cc

Trimmerkop met handmatige kabelprolfunctie. Het snoer wordt handmatig door de gebruiker opgerold wanneer de kabelprolknop wordt ingedrukt en aan het snoer wordt getrokken.



### TRIMMERKOP ALLOY

Robuust en betrouwbaar met snel en gemakkelijk plaatsen van trimmerdraad. Het onderhoud wordt minimaal en de lage snijhoogte zorgt voor een net resultaat.

578 44 82-01



### ERGOFEED™ TRIMMERKOP

Past op accu-aangedreven bosmaaiers met de ErgoFeed™ functie. Een eenvoudige druk op de knop op het handvat is voldoende om de trimmerdraad te voeden. De ErgoFeed™ trimmerkop bestaat uit een minimaal aantal mechanische onderdelen waardoor het zeer robuust en duurzaam is.

594 72 70-01 M12

594 72 70-03 M10



### CORECUT TRIMMERDRAAD

Professioneel trimmerdraad met een vijfhoekig profiel. Perfecte combinatie van energiezuinigheid en maaiprestaties. Dual Pro Polymeer materiaal met een flexibele kern en een duurzaam smeltvrij oppervlak om lang mee te gaan. Past op alle standaard trimmerkoppen.



### WHISPER TWIST TRIMMERDRAAD

Professioneel trimmerdraad met een gedraaid profiel: deze aerodynamische vorm betekent weinig lawaai en trillingen. Het pro polymeer materiaal zorgt voor optimale prestaties. Past op alle standaard trimmerkoppen.



### OPTI PENTA TRIMMERDRAAD

Allround trimmerdraad met een vijfhoekig profiel. Ideale combinatie van energiezuinigheid en maaiprestaties voor een brede reeks toepassingen. Past op alle standaard trimmerkoppen.



### OPTI QUADRA TRIMMERDRAAD

Allround trimmerdraad met een vierkant profiel. De scherpe randen bieden uitstekende maaiprestaties, vooral bij dik, stug gras. Past op alle standaard trimmerkoppen.



### OPTI ROUND TRIMMERDRAAD

Allround trimmerdraad met een rond profiel. Biedt goede maaiprestaties en slijtagebestendigheid voor een groot aantal toepassingen. Past op alle standaard trimmerkoppen.



# Overzicht zaag-, maai- en trimmergarnituur

| ZAAGUITRUSTING | TRIMMER | BOSMAAIER, STUURBOOM, MULTIFUNCTIONEEL |         |        |       |        |                             |       | BOSMAAIER, RUGGEDRAGEN   |                  |        |                         | MOTORZEISEN     |  |
|----------------|---------|--|---------|--------|-------|--------|-----------------------------|-------|--------------------------|------------------|--------|-------------------------|-----------------|--|
|                |         | 520iLX                                 | 525iLXT | 520iRX | 525RX | 525iRX | 535iFR<br>535iRX<br>535iRXT | 535RX | 545FR<br>545RX<br>545RXT | 555RXT<br>555FRM | 553RBX | 545F<br>545FX<br>545FXT | 555FX<br>555FXT |  |

## GRAS | TRIMMERKOPPEN ETC.

|   |  |    |       |    |    |    |     |       |       |    |    |       |    |  |  |
|---|--|----|-------|----|----|----|-----|-------|-------|----|----|-------|----|--|--|
| 578 44 61-01<br>T25 M10                   |  |    | A7 B1 |    | B1 | B1 |     |       |       |    |    |       |    |  |  |
| 579 29 40-03<br>T25B M10                  |  | B4 |       | B4 |    |    |     |       |       |    |    |       |    |  |  |
| 578 44 63-01<br>T35 M10                   |  |    | A7 B1 |    | B1 | B1 |     |       |       |    |    |       |    |  |  |
| 578 44 64-01<br>T35 M12                   |  |    |       |    |    |    | A4  | A3 B2 |       |    | B5 |       |    |  |  |
| 578 44 65-01<br>T35X M10                  |  |    | A7 B1 |    | B1 | B1 |     |       |       |    |    |       |    |  |  |
| 578 44 66-01<br>T35X M12                  |  |    |       |    |    |    | A4  | A3 B2 |       |    | B5 |       |    |  |  |
| 578 44 76-01<br>S35 M12                   |  |    |       |    |    |    |     | A3 B2 |       |    | B5 |       |    |  |  |
| 594 72 70-01<br>E35B M12                  |  |    |       |    |    |    | A4* |       |       |    |    |       |    |  |  |
| 594 72 70-03<br>E35B M10                  |  |    | A7 B1 |    |    | B1 |     |       |       |    |    |       |    |  |  |
| 578 44 68-01<br>T45X M12                  |  |    |       |    |    |    |     | A3 B2 | A1 B3 | A5 | B5 | A2 B3 | A6 |  |  |
| 578 44 70-01<br>T55X M12                  |  |    |       |    |    |    |     |       |       | A5 |    | A2 B3 | A6 |  |  |
| 578 44 78-01<br>Trimmy SII M12            |  |    |       |    |    |    |     | A3 B2 | A1 B3 | A5 | B5 | A2 B3 | A6 |  |  |
| 578 44 91-01<br>TriCut M10                |  |    |       |    | B1 |    |     |       |       |    |    |       |    |  |  |
| 578 44 93-01<br>TriCut M12                |  |    |       |    |    |    |     | A3 B2 | B3 C1 |    | B5 | A2 B3 |    |  |  |
| 578 44 71-01<br>Superauto II M10 (1 inch) |  |    |       |    | B1 |    |     |       |       |    |    |       |    |  |  |
| 578 44 82-01<br>Alloy                     |  |    |       |    | B1 |    |     |       |       |    |    |       |    |  |  |
| 967 90 86-01<br>Onkruidschaar RA-V        |  |    | A8    |    | A8 | A8 |     |       |       |    |    |       |    |  |  |

## HOOG GRAS | GRASMAAIBLADEN

|   |  |  |  |    |    |    |    |    |       |    |     |       |    |    |  |
|---|--|--|--|----|----|----|----|----|-------|----|-----|-------|----|----|--|
| 546 38 03-01<br>Grasblad 330 mm 2T (1 inch) |  |  |  |    |    |    |    |    |       |    | B5  |       |    |    |  |
| 546 38 04-01<br>Grasblad 255 mm 3T (1 inch) |  |  |  | B4 | B1 | B1 | C4 | B2 | B3 C1 |    | B5  | B3 C1 |    |    |  |
| 578 44 45-01<br>Grasblad 300 mm 3T (1 inch) |  |  |  |    |    |    | C4 | B2 | B3 C1 | C5 | B5  | B3 C1 | C3 |    |  |
| 578 44 44-01<br>Grasblad 350 mm 3T (1 inch) |  |  |  |    |    |    |    |    |       | C5 |     |       |    | C3 |  |
| 546 38 01-01<br>Grasblad 255 mm 4T (1 inch) |  |  |  | B4 | B1 | B1 | C4 | B2 |       |    |     |       |    |    |  |
| 546 38 08-01<br>Grasblad 275 mm 4T (1 inch) |  |  |  |    |    |    |    | B2 | B3 C1 | C5 | B5  | B3 C1 | C3 |    |  |
| 589 77 53-01<br>Hakmes 320 mm 2T (1 inch)   |  |  |  |    |    |    |    |    |       |    | C6* |       |    |    |  |

## BOSSIGE BEGROEIING | ZAAGBLADEN

|  |  |  |  |  |    |  |    |    |    |    |  |    |    |  |  |
|--|--|--|--|--|----|--|----|----|----|----|--|----|----|--|--|
| 597 46 82-01<br>Scarlett 200 mm 22T (1 inch) |  |  |  |  | D7 |  | D6 | D3 | D1 | D5 |  | D5 | D5 |  |  |
| 597 46 89-01<br>Scarlett 225 mm 24T (1 inch) |  |  |  |  |    |  |    |    |    | D4 |  | D2 | D2 |  |  |
| 597 46 91-01<br>Maxi 200 mm 22T (1 inch)     |  |  |  |  |    |  |    |    | D1 |    |  | D5 |    |  |  |
| 597 46 92-01<br>Maxi 225 mm 24T (1 inch)     |  |  |  |  |    |  |    |    |    | D4 |  | D2 | D2 |  |  |

\*Meer onderdelen nodig voor iFR en iRX



## BESCHERMKAPPEN

## TRIMMERBESCHERMKAPPEN

|           |  |
|-----------|--|
| <b>A1</b> | 503 95 43-01                                 |
| <b>A2</b> | 537 29 73-01                                 |
| <b>A3</b> | 537 34 94-03                                 |
| <b>A4</b> | 590 88 01-01                                 |
| <b>A5</b> | 544 10 74-01                                 |
| <b>A6</b> | 502 46 50-01                                 |
| <b>A7</b> | 588 54 37-01                                 |
| <b>A8</b> | 967 90 86-01<br>Kit is inclusief beschermkap |

## COMBIBESCHERMKAP

|           |              |
|-----------|--------------|
| <b>B1</b> | 588 11 79-01 |
| <b>B2</b> | 537 33 16-01 |
| <b>B3</b> | 544 46 43-01 |
| <b>B4</b> | 577 01 83-05 |
| <b>B5</b> | 537 33 16-03 |

## BESCHERMKAP GRASMAAIBLAD

|           |                                 |
|-----------|---------------------------------|
| <b>C1</b> | 537 29 74-01<br>(incl. adapter) |
| <b>C2</b> | 537 29 74-01                    |
| <b>C3</b> | 502 46 49-01                    |
| <b>C4</b> | 590 88 00-01                    |
| <b>C5</b> | 544 16 03-01                    |
| <b>C6</b> | 544 02 65-02                    |

## ZAAGBLADBESCHERMKAP

|           |  |
|-----------|--|
| <b>D1</b> | 537 31 09-02<br>200 mm (incl. adapter) |
| <b>D2</b> | 574 50 67-02<br>225 mm                 |
| <b>D3</b> | 501 32 04-02<br>200 mm (incl. adapter) |
| <b>D4</b> | 502 43 55-01<br>225 mm (incl. adapter) |
| <b>D5</b> | 574 53 26-01<br>200 mm                 |
| <b>D6</b> | 501 32 04-03<br>200 mm                 |
| <b>D7</b> | 544 04 42-10<br>200 mm (incl. adapter) |

## ASSECOIRES VOOR COMBITRIMMERS

|  |   | 525LK | 535LK | 525iLK |
|--|---|-------|-------|--------|
| 967 92 55-04<br>Gebogen steel voor kantensnijder<br>ECA850 |    | •     | •     | •      |
| 967 92 56-04<br>Rechte steel voor kantensnijder<br>ESA850  |    | •     | •     | •      |
| 967 68 82-03<br>Stoksnoeizaag<br>PAX730                    |    | •     | •     | •      |
| 537 18 33-27<br>Stoksnoeizaag<br>PA1100 - 1/4 inch         |    | •     | •     | •      |
| 537 18 33-28<br>Stoksnoeizaag<br>PA1100 - 3/8 inch         |   | •     | •     | •      |
| 967 68 83-03<br>Stoksnoeizaag<br>PAX1100                   |    | •     | •     | •      |
| 967 29 44-01<br>Veegmachine<br>SR600-2                     |    | •     | •     | •      |
| 967 29 71-01<br>Verlenging<br>EX780                        |    | •     | —     | •      |
| 537 35 35-03<br>Trimmer<br>TA850                           |    | •     | •     | •      |
| 967 28 64-01<br>Blazer<br>BA101                            |   | •     | •     | •      |
| 967 18 59-02<br>Bosmaaier<br>BCA850                        |  | •     | —     | •      |
| 967 29 67-01<br>Borstel<br>BR600                           |  | •     | •     | •      |
| 967 29 69-01<br>Verticuteermachine<br>DT600                |  | •     | •     | •      |
| 967 29 42-01<br>Cultivator<br>CA230                        |  | •     | •     | •      |
| 967 90 85-01<br>Onkruidschaar<br>RA850                     |  | •     | —     | •      |
| 967 90 86-01<br>Onkruidschaar<br>RA-V                      |  | •     | •     | •      |
| 596 31 65-03<br>Heggenschaar<br>HA200                      |  | •     | •     | —      |
| 596 31 66-03<br>Heggenschaar<br>HA860                      |  | •     | •     | •      |







## Heggenscharen

Alles wat wij doen is bedoeld om uw werk gemakkelijker te maken. Dit is vooral duidelijk bij de ontwikkeling van onze heggerscharen. Dit zijn robuuste en krachtige, maar tegelijkertijd lichte en goed gebalanceerde werkkameraden. Boordevol ergonomisch ontworpen oplossingen en slimme functies, zoals de multi-positie handgreep, waardoor u in staat bent om snel en efficiënt te werken, ook in de meest veeleisende situaties.

**30** Houd uw uitrusting eenvoudig bij met Husqvarna Fleet Services™

**34** Ontdek het hoogwaardige en flexibele Husqvarna BLi-X accusysteem



**BEKIJK HET ONLINE**

 Ga naar [husqvarna.com/ProHedgeTrimmers](https://www.husqvarna.com/ProHedgeTrimmers) voor ons volledige aanbod van elektrische heggenscharen en accessoires

1 Hoge zaagefficiënte

2 Robuust tandwielontwerp

9 Intuïtief toetsenpaneel

8 Borstelloze E-TORQ™ motoren

4 Lage trillingsniveaus

5 Efficiënte maaimessen

Aandrijving met hoog koppel 3

6 Intuïtief toetsenpaneel

7 In meerdere posities verstelbare handgreep

10 X-TORQ® motoren

## Belangrijkste eigenschappen van Husqvarna heggenscharen

### 1. HOGE SNOEI-EFFICIËNTIE

Of u nu voor een zware klus of voor een precisiewerkje staat, door de perfecte match tussen bladsnelheid en tandontwerp kunt u rekenen op een indrukwekkend hoge snoei-efficiëntie.

### 2. ROBUUST TANDWIELONTWERP

Onze heggenscharen zijn gemaakt om vele jaren zorgeloos mee te gaan. Tandwielbehuizingen en afdekkingen zijn gemaakt van hoogwaardig, lichtgewicht aluminium en magnesium. Uiterst nauwkeurige, machinaal bewerkte tandwielen zorgen voor een betrouwbare werking.

### 3. AANDRIJVING MET HOOG KOPPEL

Onze HDR-heggenscharen maken van de meest veeleisende klussen een makkie. Dankzij de aandrijving met hoog koppel en het grof snijdende mes kunt u de meest dichte of overgroeide heggen het hoofd bieden.

### 4. LAGERE TRILLINGSNIVEAUS

Onze heggenscharen zijn een waar genoegen om mee te werken, niet in de laatste plaats vanwege hun lage trillingsniveaus. Het antitrillingssysteem

zorgt voor voldoende demping om trillingen in de handgrepen te minimaliseren.

### 5. EFFICIËNTE SNIJMESSEN

De twee extreem scherpe bladen in onze snijmessen zijn gemaakt van gehard speciaal staal en worden ondersteund door een stijve, duurzame massieve balk. Dankzij de hoge snelheid en de grote tandopeningen kunt u elke klus met grote efficiëntie het hoofd bieden.

### 6. GEÏNTEGREERDE CONNECTIVITEIT

Machines met een ingebouwde connectiviteitsmodule kunnen verbinding maken met Husqvarna Fleet Services™ zonder dat daarbij een externe sensor aan te pas komt.

### 7. IN MEERDERE POSITIES VERSTELBARE HANDGRIEP

Met de in meerdere posities verstelbare handgreep kunt u de machine eenvoudig kantelen om de maaibalk in elke richting te bedienen en toch een ergonomische positie behouden. Ideaal als u afwisselt tussen het snoeien van de zijkanalen en de bovenkant van de heg.

### 8. BORSTELLOZE E-TORQ™ MOTOREN

De borstelloze E-TORQ™ motoren die door Husqvarna zijn ontwikkeld en geproduceerd, zijn perfect geschikt voor elke toepassing. Ze zijn bestand tegen intensief professioneel gebruik en zijn volledig onderhoudsvrij.

### 9. INTUÏTIEF TOETSENPANEEL

De gebruikersinterface van onze accu-aangedreven producten is ontworpen met grote, responsieve knoppen en een accu-indicator, zodat u altijd de huidige laadstatus in de gaten kunt houden.

### 10. X-TORQ® MOTOREN

Onze X-TORQ® motoren leveren veel vermogen en koppel dankzij de uiterst efficiënte verbranding.

## HEGGENSCHAAR MET BENZINEMOTOR

## 522HDR75X



|  |                      |
|--|----------------------|
|  | 21,7 cm <sup>3</sup> |
|  | 0,6 kW               |
|  | 75 cm                |
|  | 3200 bewegingen/min  |
|  | 5,2 kg               |

22 cc, dubbelzijdige heggenchaar met een knipbalk van 75 cm voor de zware taken. De multi-positie handgreep en het lage gewicht in combinatie met het slanke, gebalanceerde ontwerp bieden een uitstekende hantering. De messen met hoge capaciteit, open mesbescherming en hoge vermogen zorgen voor betrouwbaarheid en een hoge werkopbrengst.

- LowVib™
- Standalone starter
- Auto return stopschakelaar
- Overbrenging met hoog koppel
- Stevige knipmessen
- Tweetraps luchtfilter
- Multi-positie handgreep

## HEGGENSCHAAR MET BENZINEMOTOR

## 522HDR60X



|  |                      |
|--|----------------------|
|  | 21,7 cm <sup>3</sup> |
|  | 0,6 kW               |
|  | 60 cm                |
|  | 3200 bewegingen/min  |
|  | 5,0 kg               |

22 cc, dubbelzijdige heggenchaar met een knipbalk van 60 cm voor de zware taken. De multi-positie handgreep en het lage gewicht in combinatie met het slanke, gebalanceerde ontwerp bieden een uitstekende hantering. De messen met hoge capaciteit, open mesbescherming en hoge vermogen zorgen voor betrouwbaarheid en een hoge werkopbrengst.

- LowVib™
- Standalone starter
- Auto return stopschakelaar
- Overbrenging met hoog koppel
- Stevige knipmessen
- Tweetraps luchtfilter
- Multi-positie handgreep

## HEGGENSCHAAR MET BENZINEMOTOR

## 522HD60X



|  |                      |
|--|----------------------|
|  | 21,7 cm <sup>3</sup> |
|  | 0,6 kW               |
|  | 60 cm                |
|  | 4400 bewegingen/min  |
|  | 4,9 kg               |

22 cc, dubbelzijdige heggenchaar met een knipbalk van 60 cm. De multi-positie handgreep en het lage gewicht in combinatie met het slanke, gebalanceerde ontwerp bieden een uitstekende hantering. De messen met hoge capaciteit, open mesbescherming en hoge vermogen zorgen voor betrouwbaarheid en een hoge werkopbrengst.

- LowVib™
- Standalone starter
- Auto return stopschakelaar
- Overbrenging voor hoge snelheid
- Trimmessen
- Tweetraps luchtfilter
- Multi-positie handgreep

## ACCUHEGGENSCHAAR

## 522iHDR60



|  |                     |
|--|---------------------|
|  |                     |
|  |                     |
|  | 60 cm               |
|  | 3200 bewegingen/min |
|  | 3,9 kg              |

Lichtgewicht en goed uitgebalanceerde heggenchaar met accu en hoge snoeicapaciteit. Qua vermogen vergelijkbaar met een machine op benzine. Voorzien van aandrijving met hoog koppel en een dubbelzijdige snoeibalk met duurzame grove messen en daardoor optimaal voor het snoeien van dichte, verwaarloosde heggen. Geschikt voor zowel geïntegreerde als externe accu's.

- Borstelloze motor
- Modus met 3 snelheden
- Intuïtief toetsenbord met accustatus
- Configuratie met grove messen
- Multi-positie achterhandgreep
- Geïntegreerde connectiviteit
- Weerbestendig (IPX4)



## ACCUHEGGENSCHAAR

## 522iHD75



75 cm  
4400 bewegingen/min  
3,9 kg

Goed uitgebalanceerde lichtgewicht heggenschaar met accu en hoge snoei-capaciteit. Qua vermogen vergelijkbaar met een machine op benzine. Optimaal voor regelmatig snoeien, voorzien van hogesnelheidsaandrijving en dubbelzijdige snoeibalk met scherpe, aan drie zijden geslepen messen voor trimmen/zagen. Geschikt voor zowel geïntegreerde als externe accu's.

- Borstelloze motor
- Modus met 3 snelheden
- Intuïtief toetsenbord met accustatus
- Configuratie voor trimmen/zagen
- Multi-positie achterhandgreep
- Geïntegreerde connectiviteit
- Weerbestendig (IPX4)

## ACCUHEGGENSCHAAR

## 522iHD60



60 cm  
4400 bewegingen/min  
3,6 kg

Goed uitgebalanceerde lichtgewicht heggenschaar met accu en hoge snoei-capaciteit. Qua vermogen vergelijkbaar met een machine op benzine. Optimaal voor regelmatig snoeien, voorzien van hogesnelheidsaandrijving en dubbelzijdige snoeibalk met scherpe, aan drie zijden geslepen messen voor trimmen/zagen. Geschikt voor zowel geïntegreerde als externe accu's.

- Borstelloze motor
- Modus met 3 snelheden
- Intuïtief toetsenbord met accustatus
- Configuratie voor trimmen/zagen
- Multi-positie achterhandgreep
- Geïntegreerde connectiviteit
- Weerbestendig (IPX4)

## STOKHEGGENSCHAAR MET BENZINEMOTOR

## 525HE4



25,4 cm<sup>3</sup>  
1,0 kW  
60 cm  
4400 bewegingen/min  
6,3 kg

Dubbelzijdige stokheggenschaar van 25 cc met een maaibalk van 60 cm. Dankzij het bereik van 4 meter, de hellingshoek van 37 mm en de 10 vaste hoekposities kunt u de bovenkant van hoge hagen comfortabel en efficiënt trimmen zonder gebruik te maken van een ladder of trapje.

- X-TORQ® motor
- Eenvoudig starten
- Verstelbare maaibalk
- Auto-return-stopschakelaar
- Configuratie voor trimmen/zagen
- Stootbescherming aan achterzijde
- 2-traps luchtfilter
- Versnellingsbak voor zwaar gebruik

## STOKHEGGENSCHAAR MET BENZINEMOTOR

## 525HE3



25,4 cm<sup>3</sup>  
1,0 kW  
60 cm  
4400 bewegingen/min  
5,9 kg

Dubbelzijdige stokheggenschaar van 25 cc met een maaibalk van 60 cm. Dankzij het bereik van 3 meter, de hellingshoek van 37 mm en de 10 vaste hoekposities kunt u de bovenkant van hoge hagen comfortabel en efficiënt trimmen zonder gebruik te maken van een ladder of trapje.

- X-TORQ® motor
- Eenvoudig starten
- Verstelbare maaibalk
- Auto-return-stopschakelaar
- Configuratie voor trimmen/zagen
- Stootbescherming aan achterzijde
- 2-traps luchtfilter
- Versnellingsbak voor zwaar gebruik



## ACCU-AANGEDREVEN STOKHEGGENSCHAAR

NIEUW

## 525iHF3



- 65 cm
- 4300 bewegingen/min
- 4,7 kg

Accu-aangedreven stokheggenschaar, vergelijkbaar met een benzine-aangedreven machine van 25 cc. Met een bereik tot 3 m en een vaste maaibalk kunt u gemakkelijk brede en lange heggen snoeien, ook bij het werken in geluidsgevoelige omgevingen.

- Borstelloze E-TORQ™-motor
- Modus met 3 snelheden
- Intuïtief toetsenpaneel
- Weerbestendig (IPX4)
- Configuratie voor trimmen/zagen
- Geïntegreerde connectiviteit

## ACCU-AANGEDREVEN STOKHEGGENSCHAAR

NIEUW

## 525iHE4



- 60 cm
- 4400 bewegingen/min
- 5,0 kg

Accu-aangedreven stokheggenschaar, vergelijkbaar met een benzine-aangedreven machine van 25 cc. Met een bereik tot 4 m en een instelbare maaibalk kunt u gemakkelijk brede, hoge en lange heggen snoeien, ook bij het werken in geluidsgevoelige omgevingen.

- Borstelloze E-TORQ™-motor
- Modus met 3 snelheden
- Intuïtief toetsenpaneel
- Weerbestendig (IPX4)
- Verstelbare maaibalk
- Configuratie voor trimmen/zagen
- Stootbescherming aan achterzijde
- Geïntegreerde connectiviteit

## ACCU-AANGEDREVEN STOKHEGGENSCHAAR

NIEUW

## 525iHE3



- 60 cm
- 4400 bewegingen/min
- 4,8 kg

Accu-aangedreven stokheggenschaar, vergelijkbaar met een benzine-aangedreven machine van 25 cc. Met een bereik tot 3,5 m en een instelbare maaibalk kunt u gemakkelijk brede, hoge en lange heggen snoeien, ook bij het werken in geluidsgevoelige omgevingen.

- Borstelloze E-TORQ™-motor
- Modus met 3 snelheden
- Intuïtief toetsenpaneel
- Weerbestendig (IPX4)
- Verstelbare maaibalk
- Configuratie voor trimmen/zagen
- Stootbescherming aan achterzijde
- Geïntegreerde connectiviteit

## ACCU-STOKHEGGENSCHAAR

## 520iHT4



- 55 cm
- 4000 bewegingen/min
- 5,5 kg

Accu-stokheggenschaar met een uniek ontwerp en een bereik tot 4,5 m. Snoei brede, hoge en lage heggen op een efficiënte wijze dankzij de verstelbare hoek van de knipbalk. Hij combineert topprestaties met een laag gewicht, lage trillingsniveaus en een stille werking, zodat u hem in geluidsgevoelige omgevingen kunt gebruiken.

- Borstelloze motor
- savE™
- Intuïtief toetsenbord
- Weerbestendig (IPX4)
- Verstelbare knipbalk
- Trimmissen
- Stootbescherming achter
- Telescopische steel





## ACCU-STOKHEGGENSCHAAR

## 520iHE3



-  55 cm
-  4000 bewegingen/min
-  4,15 kg

Accu-stokheggenschaar met een uniek ontwerp en een bereik tot 3,5 m. Snoei comfortabel brede, hoge en lage heggen dankzij de verstelbare hoek van de knipbalk. Hij combineert topprestaties met een laag gewicht, lage trillingsniveaus en een extreem stille werking, zodat u hem in geluidsgevoelige omgevingen kunt gebruiken.

- Borstelloze motor
- savE™
- Intuïtief toetsenbord
- Weerbestendig (IPX4)
- Verstelbare knipbalk
- Trimmessen
- Stootbescherming achter

| HEGGENSCHAREN MET BENZINEMOTOR   | 522HDR75X | 522HDR60X | 522HD60X |
|--|-----------|-----------|----------|
| <b>TECHNISCHE SPECIFICATIES</b>  |           |           |          |
| Cilinderinhoud, cm <sup>3</sup>  | 21,7      | 21,7      | 21,7     |
| Vermogen, kW   | 0,6       | 0,6       | 0,6      |
| Brandstoftank, liter   | 0,45      | 0,45      | 0,45     |
| Brandstofverbruik, g/KWh   | 620       | 620       | 620      |
| Geluidsdruk niveau bij oor gebruiker, dB(A) *                                    | 93        | 93        | 93       |
| Gegarandeerd geluidsvermogen niveau, LWA dB(A) **                                | 102       | 102       | 102      |
| Equivalent trillingsniveau (ahv, eq) voor-/achterhandgreep, m/s <sup>2</sup> *** | 2,1/2,2   | 2,8/1,3   | 2,7/1,2  |
| Toerental maximum vermogen, tpm  | 7800      | 7800      | 7800     |
| Overbrengingsverhouding  | 1:5,70    | 1:5,70    | 1:4,09   |
| Lengte knipbalk, cm  | 75        | 60        | 60       |
| Opening tanden, mm   | 30,5      | 30,5      | 30       |
| Aanbevolen maximum takdiameter, mm   | 25        | 25        | 20       |
| Snijsnelheid, bewegingen/min   | 3200      | 3200      | 4400     |
| Totale lengte, cm  | 127,7     | 110,5     | 110,5    |
| Lengte in transportstand, cm   | 127,7     | 110,5     | 110,5    |
| Gewicht (excl. brandstof), kg  | 5,2       | 5,0       | 4,9      |
| <b>FUNCTIES</b>  |           |           |          |
| X-TORQ® motor  | —         | —         | —        |
| Standalone starter   | ●         | ●         | ●        |
| Brandstofpomp  | ●         | ●         | ●        |
| Auto return stopschakelaar   | ●         | ●         | ●        |
| LowVib™  | ●         | ●         | ●        |
| Trimmen  | —         | —         | ●        |
| Stevige knipmessen   | ●         | ●         | —        |
| Draaibare achterhandgreep  | ●         | ●         | ●        |
| Metalen beschermplaat  | —         | —         | —        |
| Stootbescherming achter  | —         | —         | —        |

\*Equivalent geluidsdruk niveau bij oor gebruiker, gemeten volgens EN ISO 22868 dB(A). De gerapporteerde gegevens voor het equivalent geluidsdruk niveau voor de machine hebben een typische statistische dispersie (standaardafwijking) van 1 dB(A).

\*\*Geluidsemisatie in de omgeving, gemeten als geluidsvermogen (LWA) volgens EG-Richtlijn 2000/14/EG. Het gerapporteerde geluidsdruk niveau voor de machine is gemeten met het originele accessoires dat het hoogste niveau oplevert. Het gegarandeerde geluidsvermogen is inclusief een variatie in de productie en een variatie van de testcode met 1-3 dB(A). \*\*\*Equivalent trillingsniveau (ahv, eq) bij handgrepen, gemeten volgens EN ISO 22867, m/s<sup>2</sup>. De gerapporteerde gegevens voor het equivalent trillingsniveau hebben een typische statistische dispersie (standaardafwijking) van 1 m/s<sup>2</sup>.

| ACCUHEGGENSCHAREN  | 522iHDR60          | 522iHD75           | 522iHD60           |
|--|--------------------|--------------------|--------------------|
| <b>TECHNISCHE SPECIFICATIES</b>  |                    |                    |                    |
| Accutype   | Li-ion             | Li-ion             | Li-ion             |
| Spanning, V  | 36                 | 36                 | 36                 |
| Motortype  | BLDC (borstelloos) | BLDC (borstelloos) | BLDC (borstelloos) |
| Geluidsdruk niveau bij het oor van de gebruiker, dB(A)*                          | 81                 | 81                 | 81                 |
| Gegarandeerd geluidsvermogen niveau, LWA, dB(A)**                                | 95                 | 95                 | 95                 |
| Equivalent trillingsniveau (ahv, eq) voor-/achterhandgreep, m/s <sup>2</sup> *** | 2,2/2,6            | 1,4/1,8            | 2,1/1,7            |
| Meslengte, cm  | 60                 | 75                 | 60                 |
| Opening tanden, mm   | 30,5               | 30                 | 30                 |
| Snijsnelheid, sneden/min   | 3200               | 4400               | 4400               |
| Totale lengte, cm  | 116                | 134                | 116                |
| Gewicht (excl. accu), kg   | 3,9                | 3,9                | 3,6                |
| <b>KENMERKEN</b>   |                    |                    |                    |
| saveE™   | —                  | —                  | —                  |
| Modus met 3 snelheden  | ●                  | ●                  | ●                  |
| Intutief toetsenpaneel   | ●                  | ●                  | ●                  |
| Antislipsoftware   | ●                  | ●                  | ●                  |
| Configuratie voor trimmen/zagen  | —                  | ●                  | ●                  |
| Configuratie met grove messen  | ●                  | —                  | —                  |
| Antivibratie   | ●                  | ●                  | ●                  |
| Instelbare achterste handgreep   | ●                  | ●                  | ●                  |
| Hoekverstelling  | —                  | —                  | —                  |
| Stootbescherming aan achterzijde   | —                  | —                  | —                  |
| Telescoopsteel   | —                  | —                  | —                  |
| Geïntegreerde connectiviteit   | ●                  | ●                  | ●                  |

\*Equivalent geluidsniveau bij oor van de gebruiker, gemeten volgens ISO 11203, dB(A). De gerapporteerde gegevens voor een vergelijkbaar geluidsdruk niveau voor de machine vertonen een typische statistische spreiding (standaardafwijking) van 3 dB(A).

\*\*Geluidsemisatie naar de omgeving gemeten als geluidsvermogen (LWA) is gerapporteerde als gegarandeerde waarde volgens EG-richtlijn 2000/14/EG, inclusief statistische spreiding. Gemeten volgens ISO 11094. \*\*\*Equivalent trillingsniveau (ahv, eq) bij de handgrepen, gemeten volgens EN 60745-1, m/s<sup>2</sup>. Standaard statistische spreiding (standaardafwijking) van ± 1,5 m/s<sup>2</sup>.



| 525HE4  | 525HE3  |
|---------|---------|
| 25,4    | 25,4    |
| 1.0     | 1.0     |
| 0.5     | 0.5     |
| 600     | 600     |
| 95      | 96      |
| 107     | 107     |
| 4.6/3.9 | 5.6/4.4 |
| 8500    | 8500    |
| 1: 5.16 | 1: 5.16 |
| 60      | 60      |
| 30      | 30      |
| 20      | 20      |
| 4400    | 4400    |
| 257,9   | 192,5   |
| 192     | 126,6   |
| 6.3     | 5,9     |
| ●       | ●       |
| ●       | ●       |
| ●       | ●       |
| ●       | ●       |
| —       | —       |
| ●       | ●       |
| —       | —       |
| —       | —       |
| —       | —       |
| ●       | ●       |

| 525iHF3                              | 525iHE4                              | 525iHE3                              | 520iHT4            | 520iHE3            |
|--------------------------------------|--------------------------------------|--------------------------------------|--------------------|--------------------|
| Li-ion                               | Li-ion                               | Li-ion                               | Li-ion             | Li-ion             |
| 36                                   | 36                                   | 36                                   | 36                 | 36                 |
| Husqvarna E-TORQ™ BLDC (borstelloos) | Husqvarna E-TORQ™ BLDC (borstelloos) | Husqvarna E-TORQ™ BLDC (borstelloos) | BLDC (borstelloos) | BLDC (borstelloos) |
| N/A                                  | N/A                                  | N/A                                  | 80                 | 84                 |
| N/A                                  | N/A                                  | N/A                                  | 94                 | 95                 |
| N/A                                  | N/A                                  | N/A                                  | 2,0/1,7            | 2,6/1,7            |
| 65                                   | 60                                   | 60                                   | 55                 | 55                 |
| 30                                   | 30                                   | 30                                   | 32                 | 32                 |
| 4300                                 | 4400                                 | 4400                                 | 4000               | 4000               |
| 2135                                 | 2235                                 | 2630                                 | 346                | 227                |
| 4,7                                  | 5,0                                  | 4,8                                  | 5,5                | 4,15               |
| —                                    | —                                    | —                                    | ●                  | ●                  |
| ●                                    | ●                                    | ●                                    | —                  | —                  |
| ●                                    | ●                                    | ●                                    | ●                  | ●                  |
| —                                    | —                                    | —                                    | —                  | —                  |
| ●                                    | ●                                    | ●                                    | ●                  | ●                  |
| —                                    | —                                    | —                                    | —                  | —                  |
| —                                    | —                                    | —                                    | —                  | —                  |
| —                                    | —                                    | —                                    | —                  | —                  |
| —                                    | ●                                    | ●                                    | ●                  | ●                  |
| —                                    | ●                                    | ●                                    | ●                  | ●                  |
| —                                    | —                                    | —                                    | ●                  | —                  |
| ●                                    | ●                                    | ●                                    | —                  | —                  |





## Bladblazers

Onze bladblazers hebben de allernieuwste ventilatoren die een hoge luchtsnelheid en krachtige luchtstroom genereren. Dit geldt voor onze krachtige backpack-blazers en voor onze lichtgewicht handblazers. Welk model u ook kiest, u krijgt altijd voldoende kracht om het werk efficiënt te doen. Alle blazers zijn natuurlijk ergonomisch ontworpen en hebben een laag trillingsniveau, voor een hoge productiviteit en comfortabel gebruik.

**30** Houd uw uitrusting eenvoudig bij met Husqvarna Fleet Services™

**34** Ontdek het hoogwaardige en flexibele Husqvarna BLi-X 36V accusysteem



**BEKIJK HET ONLINE**

 Ga naar [husqvarna.com/ProBlowers](https://www.husqvarna.com/ProBlowers) voor ons volledige aanbod van bladblazers en accessoires

 Gebruikersgericht ontwerp **6**

 Intuïtief toetsenpaneel **7**

 Geschikt voor gebruik binnen **8**
**4** Accu-aangedreven prestaties

**5** Geïntegreerde connectiviteit

**1** Ideale plaatsing van de handgreep

**2** Optimale ventilatorgeometrie

**3** Ergonomische harnassen

**9** X-TORQ® motoren

**10** Heavy-duty luchtfilter

## Belangrijkste kenmerken van Husqvarna blazers

### 1. IDEALE PLAATSIING VAN DE HANDGRIEP

Op alle Husqvarna bladblazers zit de gashendel op een plek die effectief alle laterale krachten van de luchtstroom elimineert. Dit zorgt voor een comfortabele werkpositie, zonder zijdelingse belasting.

### 2. OPTIMALE VENTILATORGEOMETRIE

Het ontwerp van onze bladblazer ventilatoren, ventilatorbehuizingen, buizen en mondstukken zorgt voor een gestroomlijnde luchtstroom met minimaal luchtverlies. De krachtige, gerichte luchtstroom helpt u efficiënt te werken.

### 3. ERGONOMISCHE HARNASSEN

Alle ruggedragen bladblazers zijn uitgerust met ergonomische harnassen die belasting over schouders, rug en heupen verdelen. Gewatteerde schouderbanden en heupgordel verminderen de belasting op uw lichaam.

### 4. ACCU-AANGEDREVEN PRESTATIES

Onze accu-aangedreven bladblazers leveren indrukwekkende prestaties dankzij de responsieve elektromotor en ons geavanceerde ventilatorontwerp. De Boost-modus zorgt voor extra luchtstroom wanneer u die nodig hebt.

### 5. GEÏNTEGREERDE CONNECTIVITEIT

Machines met een ingebouwde connectiviteitsmodule kunnen verbinding maken met Husqvarna Fleet Services™ zonder dat daarbij een externe sensor aan te pas komt. Momenteel beschikbaar op 550iBTX.

### 6. GEBRUIKERSVRIENDELIJK ONTWERP

Onze accu-aangedreven bladblazers zijn licht van gewicht en zeer goed uitgebalanceerd. Het geoptimaliseerde zwaartepunt maakt ze gemakkelijker te hanteren, waardoor uw lichaam minder wordt belast.

### 7. INTUÏTIEF TOETSENPAANEEL

Onze accu-aangedreven bladblazers zijn voorzien van een intuïtief toetsenblok voor een eenvoudige bediening. Activeer de cruisecontrol voor nog meer gemak.

### 8. GESCHIKT VOOR GEBRUIK BINNEN

Onze accu-aangedreven bladblazers zijn dampvrij en stil, dus u kunt werken aan het opruimen van sportstadions, winkelcentra, concertzalen of andere plaatsen binnen waar u geen benzineblazer kunt gebruiken.

### 9. X-TORQ® MOTOREN

Onze X-TORQ® motoren leveren veel vermogen en koppel dankzij de uiterst efficiënte verbranding.

### 10. HEAVY-DUTY LUCHTFILTER

Onze grootste ruggedragen bladblazers zijn uitgerust met heavy-duty luchtfilters voor commercieel gebruik. De binnenstromende lucht wordt in twee fasen gefilterd, waardoor de motor efficiënt wordt beschermd tegen stof en deeltjes.

## BLADBLAZER OP BENZINE

## 580BTS



|                      |                        |
|----------------------|------------------------|
| 75,6 cm <sup>3</sup> | 26 m <sup>3</sup> /min |
| 3,3 kW               | 40 N                   |
| 11,8 kg              |                        |

Onze meest krachtige ruggedragen blazer ontworpen voor de meest veeleisende taken. De 75 cc motor en het efficiënte ventilatorontwerp leveren een indrukwekkende luchtstroom (26 m<sup>3</sup>/s in de blaaspijp) en hoge luchtsnelheid. Het heavy-duty luchtfilter en Husqvarna Air Injection™ maken lang doorwerken en storingsvrij gebruik mogelijk. Het harnas heeft een gepolsterde heupgordel voor meer comfort.

- X-TORQ® motor
- LowVib™
- Cruise control
- Ergonomisch harnas
- Tweetraps luchtfilter
- Husqvarna Air Injection™

## BLADBLAZER OP BENZINE

## 570BTS



|                      |                        |
|----------------------|------------------------|
| 65,6 cm <sup>3</sup> | 22 m <sup>3</sup> /min |
| 2,9 kW               | 37 N                   |
| 11,2 kg              |                        |

65 cc ruggedragen blazer met een indrukwekkende luchtstroom (22 m<sup>3</sup>/s in de blaaspijp) en hoge luchtsnelheid dankzij het efficiënte ventilatorontwerp. Het heavy-duty luchtfilter maakt lang doorwerken en storingsvrij gebruik mogelijk. Het harnas heeft een gepolsterde heupgordel voor meer comfort.

- X-TORQ® motor
- LowVib™
- Cruise control
- Ergonomisch harnas
- Tweetraps luchtfilter

## BLADBLAZER OP BENZINE

## 350BT



|                      |                        |
|----------------------|------------------------|
| 50,2 cm <sup>3</sup> | 14 m <sup>3</sup> /min |
| 1,6 kW               | 21 N                   |
| 10,2 kg              |                        |

Handige, middelgrote 50 cc ruggedragen blazer met veel capaciteit in een handig pakket. Door het rug-harnas kunt u urenlang comfortabel werken.

- X-TORQ® motor
- LowVib™
- Cruise control
- Ergonomisch harnas

## BLADBLAZER OP BENZINE

## 550iBTX



|                          |
|--------------------------|
| 21 N                     |
| 15,6 m <sup>3</sup> /min |
| 6,3 kg                   |

Krachtige en ergonomische ruggedragen accu-bladblazer met een indrukwekkende blaaskracht (21 N). Met zijn lage trillings- en geluidsniveaus kunt u in openbare ruimten werken. De eerbestedigheid zorgt voor flexibiliteit en hogere productiviteit.

- Borstelloze motoren
- Intuïtief toetsenbord
- Boost-modus
- Cruise control
- Weerbestendig (IPX4)
- Ergonomisch harnas
- Geïntegreerde connectiviteit (optioneel)

## ACCUBLADBLAZER

## 525iB Mark II



|                          |
|--------------------------|
| 17 N                     |
| 13,3 m <sup>3</sup> /min |
| 2,5 kg                   |

Zeer lichte en goed-gebalanceerde handgedragen accu-blazer met nul direct emissie, lage trillingsniveaus en vrijwel geen lawaai waardoor u in de meeste openbare ruimtes kunt werken. Comfortabel te gebruiken met linker- of rechterhand. Dankzij het koordloze ontwerp en lage gewicht heeft u een grote bewegingsvrijheid.

- Borstelloze motoren
- Intuïtief toetsenbord
- Boost effect
- Cruise control
- Weersbestendig (IPX4)

## ACCUBLADBLAZER

## 530iBX



|                          |
|--------------------------|
| 16 N                     |
| 14,1 m <sup>3</sup> /min |
| 2,9 kg                   |

Zeer lichtgewicht en gebalanceerde handgedragen accu-blazer voor gebruik met een ruggedragen accu of accuriem FLEXI. Comfortabel te gebruiken met linker- of rechterhand. Zijn hoge blaaskracht en lage geluidsniveaus maken werken mogelijk in openbare ruimten en geluidsbepaalde omgevingen.

- Borstelloze motoren
- Intuïtief toetsenbord
- Boost-modus
- Cruise control
- Weerbestendig (IPX4)
- Geluidsdempend mondstuk



## BLADBLAZER OP BENZINE

## 525BX



|   |                      |   |                        |
|---|----------------------|---|------------------------|
|  | 25,4 cm <sup>3</sup> |  | 13 m <sup>3</sup> /min |
|  | 0,9 kW               |  | 4,3 kg                 |
|  | 15 N                 |   |                        |

Lichtgewicht, 25 cc handgedragen blazer met groot uitgangsvermogen en blaascapaciteit. De S-vorm van de uitgang stuwt de luchtstroom in lijn met de handgreep, wat laterale krachten elimineert en het werken minder belastend maakt, zelfs tijdens lange diensten. Het professionele luchtfilter maakt lang doorwerken en storingsvrij gebruik mogelijk.

- X-TORQ® motor
- LowVib™
- Cruise control
- Tweetraps luchtfilter
- Smart Start™
- Auto return stopschakelaar
- Uitlaat met S-vorm

#### PLATTE BLAASMOND VOOR BLADBLAZER

Groter bereik. Past op alle accublazer.  
579 79 75-01

#### GELUIDSDAMPEND MONDSTUK

Mondstuk met ingebouwde geluidsabsorbeerder, maakt het werken nog plezieriger voor de gebruiker en mensen in de omgeving. Past op alle accublazers.

589 81 17-01

#### STUUR VOOR BLADBLAZER

Hiermee kunt u beide handen gebruiken om de bladblazers te bedienen, voor een meer comfortabele en ontspannen werkhouding.

544 40 00-04, 570BTS, 580BTS en 550IBTX

| BLADBLAZERS MET BENZINEMOTOR   | 580BTS | 570BTS | 350BT | 525BX                                  |
|--|--------|--------|-------|--|
| <b>TECHNISCHE SPECIFICATIES</b>                                      |        |        |       |  |
| Cilinderinhoud, cm <sup>3</sup>                                      | 75,6   | 65,6   | 50,2  | 25,4                                   |
| Vermogen, kW   | 3,3    | 2,9    | 1,6   | 0,9                                    |
| Blaaskracht, N   | 40     | 37     | 21    | 15                                     |
| Luchtstroom, ventilatorhuis, m <sup>3</sup> /min                     | 29     | 28     | 19,6  | 14                                     |
| Luchtstroom in blaaspijp, m <sup>3</sup> /min                        | 26     | 22     | 14    | 13                                     |
| Luchtsnelheid (ronde buis), m/s                                      | 92     | 106    | 80,5  | 70                                     |
| Luchtsnelheid (platte buis), m/s                                     | 93     | 91     | —     | 86                                     |
| Toerental maximum vermogen, tpm                                      | 7200   | 8000   | 7500  | 7300                                   |
| Stationair toerental, tpm  | 2000   | 2000   | 2200  | 3000                                   |
| Brandstoftank, liter   | 2,6    | 2,2    | 1,25  | 0,45                                   |
| Brandstofverbruik, g/KWh   | 440    | 431    | 455   | 518                                    |
| Geluidsdruk niveau bij oor gebruiker, dB(A) *                        | 100    | 99     | 94    | 91 (ronde buis)/<br>92 (platte buis)   |
| Gegarandeerd geluidsvermogen niveau, LWA dB(A) **                    | 112    | 110    | 104   | 106                                    |
| Equivalent trillingsniveau (ahv, eq) handgreep, m/s <sup>2</sup> *** | 1,6    | 1,8    | 2,2   | 1,2 (ronde buis)/<br>2,0 (platte buis) |
| OEM Blaasmond  | Rond   | Rond   | Rond  | Rond en plat                           |
| Gewicht (excl. brandstof), kg  | 11,8   | 11,2   | 10,2  | 4,3                                    |

#### FUNCTIES

|                            |   |   |   |   |
|----------------------------|---|---|---|---|
| X-TORQ® motor              | ● | ● | ● | ● |
| LowVib™                    | ● | ● | ● | ● |
| Cruise control             | ● | ● | ● | ● |
| Brandstofpomp              | ● | ● | ● | ● |
| Verstelbare handgreep      | ● | ● | ● | — |
| Ergonomisch harnas         | ● | ● | ● | — |
| Tweetraps luchtfilter      | ● | ● | — | ● |
| Husqvarna Air Injection™   | ● | — | — | — |
| Smart Start™               | — | — | — | ● |
| Auto return stopschakelaar | — | — | — | ● |
| Uitlaat met S-vorm         | — | — | — | ● |

\*Equivalent geluidsdruk niveau bij oor gebruiker, gemeten volgens EN 15503 dB(A). De gerapporteerde gegevens voor het equivalent geluidsdruk niveau voor de machine hebben een typische statistische dispersie (standaardafwijking) van 1 dB(A). \*\*Geluidsemissie in de omgeving, gemeten als geluidsvermogen (LWA) volgens EG-Richtlijn 2000/14/EG. Het gegarandeerde geluidsvermogen is inclusief een variatie in de productie en een variatie van de testcode met 1-3 dB(A). \*\*\*Equivalent trillingsniveau (ahv, eq) bij handgrepen, gemeten volgens EN 15503, m/s<sup>2</sup>. De gerapporteerde gegevens voor het equivalent trillingsniveau hebben een typische statistische dispersie (standaardafwijking) van 1 m/s<sup>2</sup>.

| BLADBLAZERS MET ACCUVOEDING  | 550iBTX            | 525iB Mark II      | 530iBX             |
|--|--------------------|--------------------|--------------------|
| <b>TECHNISCHE SPECIFICATIES</b>                                      |                    |                    |                    |
| Accu type  | Li-ion             | Li-ion             | Li-ion             |
| Voltage, V   | 36                 | 36                 | 36                 |
| Blaaskracht "boost", N   | 21                 | 17                 | 16                 |
| Luchtstroom in blaaspijp, m <sup>3</sup> /min                        | 12,8               | 11,3               | 12,4               |
| Luchtstroom in boostmodus, m <sup>3</sup> /min                       | 15,6               | 13,3               | 14,1               |
| Luchtsnelheid, m/s   | 54,0               | 48,0               | 49,6               |
| Luchtsnelheid, boostmodus, m/s                                       | 66,0               | 59,0               | 56,2               |
| Motortype  | BLDC (borstelloos) | BLDC (borstelloos) | BLDC (borstelloos) |
| Geluidsdruk niveau bij oor gebruiker, dB(A) *                        | 73                 | 85                 | 77,6               |
| Gegarandeerd geluidsvermogen niveau, LWA dB(A) **                    | 94                 | 101                | 91                 |
| Equivalent trillingsniveau (ahv, eq) handgreep, m/s <sup>2</sup> *** | 0,1                | 0,5                | 0,4                |
| OEM Blaasmond  | Round              | Round              | Round              |
| Gewicht (excl. accu), kg   | 6,3                | 2,5                | 2,9                |

#### FUNCTIES

|   |     |     |     |
|---|-----|-----|-----|
| Boost effect  | ●   | ●   | ●   |
| Cruise control                                      | ●   | ●   | ●   |
| Intuïtief toetsenbord                               | ●   | ●   | ●   |
| Geïntegreerde connectiviteit                        | ●/— | —   | —   |
| Riemhaak  | —   | ●   | ●   |
| Alleen voor ruggedragen accu's / battery belt FLEXI | ●/— | —   | ●/● |
| Ergonomisch harnas                                  | ●   | —   | —   |
| Accuvak   | —   | ●   | —   |
| Verschillende pijplengtes                           | (●) | (●) | (●) |

\*Equivalent geluidsdruk niveau bij oor gebruiker, gemeten volgens EN ISO 11203 dB(A). De gerapporteerde gegevens voor het geluidsdruk niveau voor de machine zijn inclusief statistische onzekerheid. \*\*Geluidsemissie in de omgeving, gemeten als geluidsvermogen (LWA) wordt gerapporteerd als een gegarandeerde waarde overeenkomstig EG-Richtlijn 2000/14/EG, inclusief statistische afwijkingen. Gemeten conform ISO 11094. \*\*\*Equivalent trillingsniveau (ahv, eq) bij handgrepen, gemeten volgens EN ISO 22867, m/s<sup>2</sup>. Typische statistische dispersie (standaardafwijking) van ± 1 m/s<sup>2</sup>.



**127** Optimaliseer de zaagprestaties met bladen die perfect passen bij onze doorslijpmachines

**124** Uitgerust voor de klus met SmartGuard™ beschermende uitrusting

## Doorslijpmachines

Wij laten ons altijd leiden door continue verandering. Door nieuwsgierigheid en de wens om onze doorslijpmachines en de zaagindustrie naar een hoger plan te tillen, introduceren wij nieuwe technologieën, vaak in house ontwikkeld. Grote en kleine innovaties die u helpen veel efficiënter te zagen, met een grotere nauwkeurigheid en minder inspanning. Het is onze basisfilosofie om u doorslijpmachines aan te bieden met een hoog vermogen, zonder afbreuk te doen aan comfort en veelzijdigheid.

**125** Rust uw doorslijpmachine uit met ons assortiment opzetstukken voor de klus die geklaard moet worden

**34** Ontdek het hoogwaardige en flexibele Husqvarna BLi-X 36V accusysteem



**BEKIJK HET ONLINE**

 Ga naar [husqvarna.com/PowerCutters](https://www.husqvarna.com/PowerCutters) voor ons volledige aanbod van doorslijpmachines en accessoires

4 Smartguard™

SmartTension™ 5

X-TORQ® motoren 6

SmartCarb 7

Active Air Filtration™ 8

1 Gebruikersgericht ontwerp

2 Nat zagen

3 Droog zagen

9 Doorslijpmachines met accu

10 Borstelloze E-TORQ™ motoren

11 X-HALT™

PACE™ accusysteem 12

## Belangrijkste eigenschappen van Husqvarna doorslijpmachines

### 1. GEBRUIKERSVRIENDELIJK ONTWERP

Husqvarna doorslijpmachines zijn ontworpen voor een eenvoudig en ergonomisch gebruik. Dankzij de uitstekende vermogen-gewichtsverhouding en lage trillingsniveaus kunt u langdurig efficiënt werken.

### 2. NAT ZAGEN

Bij het slijpen door beton is de beste plek om silicastof op te vangen direct bij de bron. De ingebouwde natte zaagset van de doorslijpmachine zorgt voor een constante waterstroom, geoptimaliseerd om het stof te binden.

### 3. DROOG ZAGEN

Als nat zagen geen optie is, kunt u het silicastof direct bij de bron opvangen met een optioneel stofzuigeropzetstuk en een stofzuiger die is aangesloten op uw doorslijpmachine.

### 4. SMARTGUARD™

De verlengde beschermkap verkleint de kansen op een ongeval en omstandigheden waarin een terugslag kan optreden, door de nadruk te leggen op een correcte zaagtechniek en een correcte slijpzone.

### 5. SMARTTENSION™

Het semi-automatische SmartTension™ systeem zorgt voor de juiste spanning van de aandrijfriem van de doorslijpmachine – nooit te strak of te los. Dit resulteert in een optimale krachtoverbrenging en een langere levensduur van de riem.

### 6. X-TORQ® MOTOREN

Onze X-TORQ® motoren leveren veel vermogen en koppel dankzij de uiterst efficiënte verbranding.

### 7. SMARTCARB

De SmartCarb carburateur past het lucht-brandstofmengsel automatisch aan, zodat de motor altijd het volle vermogen behoudt, zelfs wanneer de filters verstopt raken. Dit betekent ook een lager filterverbruik en een lager brandstofverbruik.

### 8. ACTIVE AIR FILTRATION™

Ons tweetraps luchtfiltratiesysteem maakt gebruik van centrifugale reiniging waarmee 93% van het stof wordt verwijderd en vervolgens wordt met een papieren filter de kleinste stofdeeltjes verwijderd. Dit leidt tot minder motorslijtage en langere onderhoudsintervallen.

### 9. ACCU-AANGEDREVEN DOORSLIJPMACHINES

Ervaar de slijpprestaties en het draadloze gemak met accu-aangedreven Husqvarna doorslijpmachines. Ze zorgen voor snel en betrouwbaar starten, ongeacht of deze met benzine of elektrisch worden aangedreven.

### 10. BORSTELLOZE E-TORQ™ MOTOREN

De borstelloze E-TORQ™ motoren die door Husqvarna zijn ontwikkeld en geproduceerd, zijn perfect geschikt voor elke toepassing. Ze zijn bestand tegen intensief professioneel gebruik en zijn volledig onderhoudsvrij.

### 11. X-HALT™





De X-HALT™ bladremfunctie is in staat om de rotatie van het blad in een fractie van een seconde te stoppen.

### 12. PACE™ ACCUSYSTEEM

PACE™ is ons hoogwaardige accusysteem voor full-size doorslijpmachines en andere bouwmachines van Husqvarna. Deze heavy-duty krachtbron biedt u vrijheid en flexibiliteit in veeleisende toepassingen.

## DOORSLIJPMACHINE OP BENZINE

**K 970 SmartGuard™**

 94 cm<sup>3</sup>  
 4,8 kW  
 350/400 mm  
 11,9/12,8 kg

Krachtig genoeg voor klussen met een grote snijdiepte, maar ook flexibel genoeg voor allerlei algemene taken. SmartTension™ voor semi-automatische riemspanning beperkt het risico van een te lage of te hoge spanning tot een minimum. De magnesium bladbeschermkap spaart gewicht uit.

- Active Air Filtration™
- SmartCarb
- Poly-V riem
- DuraStarter™
- X-TORQ® motor
- SmartTension™
- SmartGuard™

## DOORSLIJPMACHINE OP BENZINE

**K 970\***



 94 cm<sup>3</sup>  
 4,8 kW  
 350/400 mm  
 11/11,6 kg

Krachtig genoeg voor een grote zaagdiepte, maar wel behendig genoeg voor allround zaagklussen. Met SmartTension™ voor halfautomatische riemspanning minimaliseert u het risico van onder- en overspanning. De magnesium zaagbladbescherming bespaart gewicht.

- Active Air Filtration™
- SmartCarb
- Poly-V riem
- DuraStarter™
- X-TORQ® motor
- SmartTension

## DOORSLIJPMACHINE OP BENZINE

**K 970 Rescue\***

 94 cm<sup>3</sup>  
 4,8 kW  
 350 mm  
 11 kg

Onze krachtigste reddingsdoorslijpmachine werd speciaal ontwikkeld voor reddings- en opruimwerkzaamheden. De magnesium bladbeschermkap is ontworpen om ook in rook en spatwater zichtbaar te zijn, en de digitale ontsteking zorgt voor betrouwbaar en snel starten in elke noodsituatie. Wereldwijd gebruikt en vertrouwd door de brandweer.

- Active Air Filtration™
- SmartCarb
- Poly-V riem
- DuraStarter™
- X-TORQ® motor
- SmartTension™

## DOORSLIJPMACHINE OP BENZINE

**K 770 SmartGuard™**



 74 cm<sup>3</sup>  
 3,7 kW  
 300/350 mm  
 10,8/11,1 kg

In deze doorslijpmachine zijn de beste eigenschappen van de populaire modellen K 760 en K 970 samengebracht: de soepele hanteerbaarheid, de krachtige en makkelijk te starten X-Torq®-motor, het robuuste lagerhuis met een verbinding van drie bouten en het veelbelaste riemspanningssysteem SmartTension™.

- Active Air Filtration™
- SmartCarb
- Poly-V riem
- DuraStarter™
- X-TORQ® motor
- SmartTension™
- SmartGuard™

## DOORSLIJPMACHINE OP BENZINE

**K 770\***

 74 cm<sup>3</sup>  
 3,7 kW  
 300/350 mm  
 10 / 10,1 kg

Deze doorslijpmachine combineert de beste functies van de populaire K 760 en K 970-modellen: De makkelijke hantering, de krachtige en makkelijk te starten X-TORQ® motor en het stevige lagerhuis met drie bouten met het SmartTension™ geveerde riemspanstelsel.

- Active Air Filtration™
- SmartCarb
- Poly-V riem
- DuraStarter™
- X-TORQ® motor
- SmartTension

## DOORSLIJPMACHINE OP BENZINE

**K 770 Vac\* / K 770 Dry Cut\***

 74 cm<sup>3</sup>  
 3,7 kW  
 300 mm  
 11/11,9 kg

Ideaal voor droog zagen in omgevingen met beperkte slib. Met een nieuwe speciaal ontworpen beschermkap kan deze doorslijpmachine stof efficiënt verwijderen zonder dat dit ten koste gaat van de kwaliteit of productiviteit. K 770 VAC voldoet aan OSHA Tabel 1 en is perfect geschikt voor de S 26-stofzuiger, terwijl K 770 Dry Cut een geïntegreerde ventilator bevat die stofuitstoot en naar een externe zak vervoert.

- Active Air Filtration™
- SmartCarb
- Poly-V riem
- DuraStarter™
- X-TORQ® motor

 Cilinderinhoud, cm<sup>3</sup>
 Vermogen, kW
  Zaagdiepte, mm
  Gewicht (excl. brandstof/kabel/accu en snijuitrusting), kg
  Voltage, V

Voor meer technische specificaties, zie pagina 126.

\*De doorslijpers worden uitsluitend door de Husqvarna Construction divisie verdeeld.



## DOORSLIJMACHINE MET ACCUVOEDING

**K1 PACE™\***

300/350 mm  
7,2/7,4 kg

Krachtige accu-aangedreven zaag met de prestaties en productiviteit die u verwacht van gelijkwaardige doorslijpmachines op benzine. Ergonomisch en gebruiksvriendelijk met weinig trillingen, een optimale balans en zero CO<sub>2</sub> emissions during use. Een voortreffelijke combinatie met onze speciaal ontworpen serie accu-aangedreven zagen voor een maximale zaagdiepte en optimale prestaties. Geschikt voor betonnen buizen, betonnen tuinplaten, cementblokken enz.

- Krachtig PACE™-accusysteem
- Borstelloze E-TORQ™-motor
- X-HALT™-mesremfunctie
- Intuïtief toetsenpaneel
- Weerbestendig (IPX4)
- Geïntegreerde connectiviteit

## DOORSLIJMACHINE MET ACCUVOEDING

**K1 PACE™ Rescue\***

350 mm  
7,9 kg

De K1 PACE™ Rescue is een krachtige accu-aangedreven doorslijpmachine met het vermogen en de prestaties die vergelijkbaar zijn met die van gelijkwaardige benzine-aangedreven doorslijpmachines. X-HALT™-bladremfunctie waarmee de rotatie van het blad in een fractie van een seconde kan worden gestopt. De magnesium beschermkap is zo ontworpen dat deze zichtbaar is in rook en waternevel. De trillingsarme en optimaal uitgebalanceerde machine vergemakkelijkt de bediening.

- PACE™ accusysteem met hoog vermogen
- Borstelloze E-TORQ™-motor
- X-HALT™-mesremfunctie
- Intuïtief toetsenpaneel
- Weerbestendig (IPX4)
- Geïntegreerde connectiviteit

## ACCU

**HUSQVARNA B750X PACE™/B380X PACE™**

750/375 Wh  
5/2,9 kg

Krachtige, snel oplaadbare accu's met actieve koeling. Met ingebouwde connectiviteit, zodat u eenvoudig de laadstatus, gebruiksduur en locatie kunt controleren en draadloze updates kunt ontvangen via FOTA.

970 49 42-01, B750X PACE™  
970 49 41-01, B380X PACE™

## LADER

**HUSQVARNA C1800X/C900X**

Krachtige acculaders met een capaciteit van 900 W of 1800 W voor het opladen van B 380X en B 750X PACE™-accu's. Ze beschikken over een snelle oplaadmodus en actieve koeling, zodat de accu's snel kunnen worden opgeladen.

970 49 51-01, C1800X  
970 49 50-01, C900X

## DOORSLIJMACHINE MET ACCUVOEDING

NIEUW

**K540i**

267 mm  
6 kg

Accu doorslijper ontwikkeld voor tuinaanleg, metselwerk en landschapsarchitectuur. Dankzij de uitstekende vermogen-gewichtsverhouding, optimale balans en een zaagdiepte van 100 mm is deze machine ideaal voor snelle, efficiënte draagbare zaagwerkzaamheden – zowel nat als droog. X-HALT™ bladremfunctie waarmee de rotatie van het blad in een fractie van een seconde kan worden gestopt. De K540i is ergonomisch en gebruiksvriendelijk, met weinig trillingen.

- Husqvarna BLI-X-accusysteem 36V
- Borstelloze E-TORQ™-motor
- X-HALT™-mesremfunctie
- Elektrische bladrem
- Intuïtief toetsenpaneel
- Weerbestendig (IPX4)
- Geïntegreerde connectiviteit

## DOORSLIJMACHINE MET ACCUVOEDING

**K535i\***

230 mm  
3,5 kg

Accu-doorslijpmachine met uitstekend vermogen voor flexibiliteit en lichtere betonwerkzaamheden. Ergonomisch en lichtgewicht, ideaal voor hoveniers, straatmakers en dakdekkers. Dankzij het lage trillingsniveau en de centrale plaatsing van het blad heeft u een superieure beheersing in vergelijking met conventionele haakse slijpers

- Husqvarna BLI-X-accusysteem 36V
- Borstelloze E-TORQ™ motoren
- Elektrische retarder
- SavE™
- Intuïtief toetsenbord
- Weerbestendig (IPX4)
- Geïntegreerde draaglus

## ELEKTRISCHE DOORSLIJMACHINE

**K4000\***

230/120/110 V  
2700/1800/2200 W  
350 mm  
7,6 kg

Ideaal voor natzagen in omgevingen waar u bij voorkeur de hoeveelheid slib wilt minimaliseren. Gemakkelijk om de waterstroom zo klein mogelijk te houden, net genoeg om het stof efficiënt te binden. Kan eenvoudig uitgerust worden met de optionele stofafzuigunit om droog te zagen.

- Elgar, overbelastingsbeveiliging
- "Trekende" draairichting
- Eenvoudige vervanging zaagblad
- Verwisselbare bladopname



## SMARTGUARD™-BESCHERMINGSUITRUSTING

# Geknipt voor de klus

Wanneer het gaat om draagbare doorslijpmachines, zijn uw persoonlijke comfort en veiligheid twee van onze belangrijkste aandachtspunten. Daarom hebben wij SmartGuard™ ontwikkeld. Een productlijn van innovatieve beschermingsmiddelen die u helpen efficiënt te werken en uw gebruiksveiligheid onder controle te houden – zonder in te leveren op comfort of beweeglijkheid.

## SMARTGUARD™-BLADKAP

## Uw hulpmiddel voor de juiste snijtechniek

De SmartGuard™-bladkap maakt het makkelijk voor u om de juiste snijtechniek te hanteren en beperkt daarmee het risico op terugslag. De kap bedekt bovendien een cruciaal gedeelte van het roterende blad in geval zich een ongeluk voordoet als gevolg van terugslag.

## SMARTGUARD™-HELM

## De look van een ervaren professional

Als u ooit de terugslag van een doorslijpmachine hebt gevoeld, weet u waarom u een SmartGuard™-helm moet dragen. Het unieke ontwerp en de speciale functies zijn het resultaat van Husqvarna's uitgebreide expertise in het gebruik van doorslijpmachines.

## SMARTGUARD™-JACK

## Stijlvol, comfortabel en beschermend

Het SmartGuard™-jack is ontworpen met het oog op comfort en beweeglijkheid, zodat u efficiënter kunt werken. De hoge zichtbaarheid en de versteviging van blootgestelde gebieden voegen toe aan de gebruiksveiligheid.



## SMARTGUARD™-HELM

Een stevige maar lichte helm die u beschermt bij bouwwerkzaamheden. De speciale kinbeschermer houdt nek en gezicht van de gebruiker veilig, waardoor onverhoopt letsel als gevolg van contact met het roterende blad na een terugslag beperkt kan blijven. Compleet met vizier en gehoorbescherming, en ruimte voor een stofmasker en oogbescherming. Kinbescherming, vizier en gehoorbescherming zijn makkelijk te verwijderen om de helm aan diverse werkzaamheden aan te passen. Verkrijgbaar in wit en grijs.

PE 10 H, SmartGuard™, grijs, 536 50 46-01  
 PE 10 H, SmartGuard™, wit, 536 50 47-01  
 PE 10 H, grijs, 536 50 48-01  
 PE 10 H, wit, 536 50 49-01



## SMARTGUARD™-JACK

Comfortabel veiligheidsjack voor in de bouw. Op cruciale plekken voorzien van versteviging ter bescherming van keel borst van de gebruiker, waardoor onverhoopt letsel als gevolg van contact met het roterende blad na een terugslag beperkt kan blijven. Goed zichtbaar, conform EN20471 klasse 2. Een stevig jack dat ook lekker zit, met verwijderbare mouwen, slimme zakken en ventilatie. Maat S-XXL.

PE 10 J, SmartGuard™, 536 50 50-01  
 PE 10 J, SmartGuard™, 536 50 51-01  
 PE 10 J, SmartGuard™, 536 50 52-01  
 PE 10 J, SmartGuard™, 536 50 53-01  
 PE 10 J, SmartGuard™, 536 50 54-01





## STOFZUIGER

## HUSQVARNA DE 120 PACE™\*



Deze veelzijdige stofzuiger uit de H/HEPA-klasse wordt gevoed door het PACE™-accusysteem en is een uitstekende keuze voor de doorslijpmachine K 1 PACE™ en ander groter handgedragen elektrisch gereedschap. DE 120 PACE™ is compact en toch voldoende krachtig voor heavy-duty toepassingen. De machine beschikt over een gebruiksvriendelijke HMI en over e-flow, waarmee de luchtstroom automatisch wordt aangepast. De hele machine is gericht op efficiënte reiniging en onderhoudsgemak.

970 51 96-02

## STOFZUIGER

## HUSQVARNA DE 110i\*



Deze stofzuiger uit de H-klasse wordt gevoed door de eigen BLi-X 36V-accu's van Husqvarna en vormt een uitstekende combinatie met de K 535i en K 540i -doorslijpmachine en andere draagbare apparatuur voor het BLi-X 36V-platform. DE 110i is compact en gemakkelijk te vervoeren, maar evengoed krachtig. De machine beschikt over een gebruiksvriendelijke HMI en over e-flow, waarmee de luchtstroom automatisch wordt aangepast. De hele machine is gericht op efficiënte reiniging en onderhoudsgemak.

970 51 49-02

## TRANSPORT BOXES



Maakt gemakkelijk bewegen over vlakke oppervlakken mogelijk of tijdens zagen op de grond. De rubberen kussens houden de machine stabiel als deze niet wordt gebruikt of stationair draait. Geschikt voor onze benzine doorslijpmachines K 770, K 970 en K 1270.

589 33 43-01

## ACCUBAKKEN



Een stevige, duurzame houten bak om twee accu's en één lader te beschermen en te vervoeren. Ontworpen voor professioneel gebruik. UN 3480-certificering voor vervoer van lithium-ionaccu's.

PACE™, 531 21 54-02

BLi-X, 529 47 51-01

## STOFZUIGERAANSLUITING



De beste stofopvang zorgt dat u zonder water kunnen doorzagen. Snelbevestiging.

523 09 50-01, K 4000

529 57 79-02, K 1 PACE™ / K 540i

## GEBRUIKERSGIDS DOORSLIJPMACHINES

## Geïllustreerde gids voor veiliger en ergonomischer doorslijpen

Of u nu een full-time gebruiker van doorslijpmachines bent of ze minder vaak gebruikt, het is goed om onze gebruikersgids voor doorslijpmachines te bekijken. Het digitale gereedschap is een aanvulling op de gebruikershandleiding en biedt uitgebreide geïllustreerde informatie over het hanteren en onderhouden van een doorslijpmachine, waardoor u efficiënter en veiliger kunt werken.



| DOORSLIJMACHINES MET BENZINEMOTOR                   | K 970 SmartGuard™ | K 970     | K 970 Rescue | K 770 SmartGuard™ | K 770     | K 770 VAC | K 770 Dry Cut |
|---|-------------------|-----------|--------------|-------------------|-----------|-----------|---------------|
| <b>TECHNISCHE SPECIFICATIES</b>                     |                   |           |              |                   |           |           |               |
| Cilinderinhoud, cm <sup>3</sup>                     | 94                | 94        | 94           | 74                | 74        | 74        | 74            |
| Vermogen, kW  | 4,8               | 4,8       | 4,8          | 3,7               | 3,7       | 3,7       | 3,7           |
| Vermogen/gewicht-verhouding                         | 0,44/0,41         | 0,44/0,41 | 0,41         | 0,37/0,37         | 0,37/0,37 | 0,30      | 0,30          |
| Zaagblad, mm  | 350/400           | 350/400   | 350          | 300/350           | 300/350   | 300       | 300           |
| Zaagdiepte, mm                                      | 125/155           | 125/155   | 125          | 100/125           | 100/125   | 125       | 125           |
| Geluidsvermogeniveau Lwa, dB (A)                    | 115               | 115       | 115          | 115               | 115       | 115       | 115           |
| Geluidsdruk niveau, dB (A)                          | 104               | 104       | 104          | 101               | 101       | 101       | 101           |
| Trillingen voorgreep equivalent, m/s <sup>2</sup>   | 4,5/2,6           | 3,8/3,5   | 3,8          | < 2,5             | < 2,5     | 4,0       | 4,4           |
| Trillingen achtergreep equivalent, m/s <sup>2</sup> | 3,7/4,4           | 4,2/4,0   | 4,2          | < 2,5             | < 2,5     | 2,8       | 3,3           |
| Gewicht (excl. brandstof en snijuitrusting), kg     | 11,9/12,8         | 11,0/11,6 | 11           | 10,8/11,1         | 10,0/10,1 | 11,0      | 11,9          |
| <b>FUNCTIES</b>                                     |                   |           |              |                   |           |           |               |
| Active Air Filtration™                              | ●                 | ●         | ●            | ●                 | ●         | ●         | ●             |
| SmartCarb   | ●                 | ●         | ●            | ●                 | ●         | ●         | ●             |
| Poly-V riem   | ●                 | ●         | ●            | ●                 | ●         | ●         | ●             |
| EasyStart decompressieklep                          | ●                 | ●         | ●            | ●                 | ●         | ●         | ●             |
| Afgedichte transmissie                              | ●                 | ●         | ●            | ●                 | ●         | ●         | ●             |
| Omkeerbare zaagarm                                  | ●                 | ●         | ●            | ●                 | ●         | ●         | ●             |
| Gemakkelijk verstelbare beschermkap                 | ●                 | ●         | ●            | ●                 | ●         | ●         | ●             |
| Waterkit  | ●                 | ●         | —            | ●                 | ●         | —         | —             |
| Verwisselbare bladopname                            | ●                 | ●         | ●            | ●                 | ●         | ●         | ●             |
| X-TORQ® motor                                       | ●                 | ●         | ●            | ●                 | ●         | ●         | ●             |
| Air Purge   | ●                 | ●         | ●            | ●                 | ●         | ●         | ●             |
| Brandstofindicator in de tank                       | ●                 | ●         | ●            | ●                 | ●         | ●         | ●             |
| DuraStarter™  | ●                 | ●         | ●            | ●                 | ●         | ●         | ●             |
| SmartTension™                                       | ●                 | ●         | —            | ●                 | ●         | —         | —             |
| SmartGuard™   | ●                 | —         | —            | ●                 | —         | —         | —             |

| ELEKTRISCHE DOORSLIJMACHINE                         | K 4000         | DOORSLIJMACHINES MET ACCUVOEDING  | K1 PACE™                              | K1 PACE™ Rescue                       | K 540i                                | K 535i                                |
|---|----------------|---|---------------------------------------|---------------------------------------|---------------------------------------|---------------------------------------|
| <b>TECHNISCHE SPECIFICATIES</b>                     |                |   |                                       |                                       |                                       |                                       |
| Elektrische motor, V                                | 230/120/110    | Accu type   | Li-ion                                | Li-ion                                | Li-ion                                | Li-ion                                |
| Vermogen, W   | 2700/1800/2200 | Accu system   | PACE™                                 | PACE™                                 | Husqvarna BLi-X                       | Husqvarna BLi-X                       |
| Nominale stroom, A                                  | 12/15/20       | Voltage, V  | 94                                    | 94                                    | 36                                    | 36                                    |
| Zaagblad, mm  | 350            | Motortype   | Husqvarna E-TORQ™ BLDC (borsteleloos) | Husqvarna E-TORQ™ BLDC (borsteleloos) | Husqvarna E-TORQ™ BLDC (borsteleloos) | Husqvarna E-TORQ™ BLDC (borsteleloos) |
| Zaagdiepte, mm                                      | 125            | Zaagblad, mm  | 314/361                               | 361                                   | 267                                   | 230                                   |
| Geluidsvermogeniveau Lwa, dB (A)                    | 105            | Zaagdiepte, mm  | 121/145                               | 145                                   | 100                                   | 76                                    |
| Geluidsdruk niveau, dB (A)                          | 95             | Geluidsdruk niveau bij oor gebruiker, dB(A)                                   | 102                                   | 101,9                                 | 101,5                                 | 98,5                                  |
| Trillingen voorgreep equivalent, m/s <sup>2</sup>   | 3,5            | Geluidsvermogeniveau gegarandeerd (LWA) dB(A)                                 | 112,9                                 | 112,9                                 | 112,7                                 | 109,5                                 |
| Trillingen achtergreep equivalent, m/s <sup>2</sup> | 3,5            | Equivalent trillingsniveau (ahv, eq) voor-/achter handgreep, m/s <sup>2</sup> | 2,2/1,2                               | 2,2/1,2                               | 3,7/2,4                               | 2,1/2,5                               |
| Gewicht (excl. kabel en snijuitrusting), kg         | 7,6            | Gewicht (excl. accu en snijuitrusting), kg                                    | 7,2/7,4                               | 7,9                                   | 6                                     | 3,5                                   |
| <b>FUNCTIES</b>                                     |                |   |                                       |                                       |                                       |                                       |
| Elgar, overbelastingsbeveiliging                    | ●              | savE™   | —                                     | —                                     | —                                     | ●                                     |
| "Trekende" draairichting                            | ●              | X-HALT™-mesrem  | ●                                     | ●                                     | ●                                     | —                                     |
| Eenvoudige vervanging zaagblad                      | ●              | Vloeiende mesrem  | ●                                     | ●                                     | ●                                     | ●                                     |
| Verwisselbare bladopname                            | ●              | Geïntegreerde connectiviteit  | ●                                     | ●                                     | ●                                     | —                                     |
| Waterkit  | ●              | Veiligheidslus  | —                                     | —                                     | —                                     | ●                                     |



## HUSQVARNA DIAMANTSCHIJVEN

# Slimmer werken makkelijker gemaakt

Bij het werken met handgedragen doorslijpmachines zijn hoge prestaties net zo belangrijk als veiligheid. Snel het juiste blad kiezen en correct te monteren is essentieel. Daarom zijn Husqvarna-bladen in de categorie Gold en Silver voor handgedragen doorslijpmachines uitgerust met een aantal intuïtieve en direct herkenbare indicatoren. Slijtage-indicatoren geven u informatie over de mate van slijtage van het blad en de zijdelingse speling waardoor het risico op ongelukken door vastknellen of terugslag minimaliseert. Dankzij de richtingspijl kunt u er eenvoudig zeker van zijn dat het blad altijd juist gemonteerd is.

## HUSQVARNA ELITE-CUT™

## Voor snel snijden en een lange levensduur

De Elite-Cut-serie is het beste van het beste in de categorie Goud met hoogwaardige zaagprestaties – ideaal voor veeleisende professionals die aan gespecialiseerde toepassingen en intensieve taken werken, en die de hoogste zaagsnelheid en slijtvastheid verlangen bij zware klussen. Het innovatieve segmentontwerp voor efficiënte zaag- en koelprestaties en een goede slijtstofvoer verbetert de zaagsnelheid en levensduur. De diamantzaagbladen van Elite-Cut worden voor uiteenlopende materialen gebruikt, zoals beton, asfalt, blokken, natuursteen, baksteen, graniet, tegels en abrasieve materialen. Het gebruiksdoel wordt duidelijk vermeld op het label van het blad.



## HUSQVARNA VARI-CUT™

## Voor algemene toepassingen

De Vari-Cut-serie behoort tot onze categorie Zilver: ideaal voor veeleisende professionals die tijdens hun werkdag allerlei snelle klussen uitvoeren, en die zowel een hoge zaagsnelheid als een goede levensduur nodig hebben voor diverse algemene toepassingen. Verkrijgbaar in verschillende versies voor het zagen van verschillende materialen, die allemaal duidelijk worden aangegeven op het label en de verpakking.



## HUSQVARNA TACTI-CUT™

## Voor incidenteel zagen in alle materialen

De Tacti-Cut reeks is onze standaard reeks, onderdeel van de Bronzecategorie, ideaal voor incidentele gebruikers. Het combineert de eenvoud in gebruik met productkwaliteit, duurzaamheid en betaalbaarheid.



## SLIMMERE BLADEN

## Vervang altijd het blad op tijd

Veiligheid en prestaties staan centraal bij het hanteren van de handgedragen doorslijpmachine. Het slimmere bladontwerp van de Elite-cut, Vari-Cut en Tacti-Cut series biedt u een duidelijk en direct zicht op de slijtage van het blad, zijdelingse speling, rotatierichting, zaagdiepte en toepassing.

Which blade suits your job?

Controleer het label van het blad voor meer informatie of ga naar [husqvarnacp.com](http://husqvarnacp.com)





## Zitmaaiers

Groot vermogen en extreme veelzijdigheid in een compact, duurzaam formaat. Dat is de topformule achter de commerciële zitmaaiers van Husqvarna. Of u nu liever een snelle, flexibele zero-turn-maaier met een vast geavanceerd maaidek hebt of een onze robuuste en duurzame 500-serie frontmaaier uit onze 500-serie of een zitmaaier met verwisselbaar maaidek uit de 400-serie plus een breed scala aan handige accessoires, u kunt het hele jaar door rekenen op omzetverbetering.

**138** Ontdek ons uitgebreide assortiment opzetstukken en accessoires

**30** Houd uw uitrusting eenvoudig bij met Husqvarna Fleet Services™



## Verminder uw bijwerk – spaar tijd en geld



Uit onze onderzoeken\* blijkt dat grote commerciële maaiers slechts ca. 65% van het totale oppervlak van de gazons maaien waarop ze worden ingezet. De overige 35% moet later worden bijgewerkt, met een duwmaaier of een trimmer. Het resultaat is een aanzienlijk lagere productiviteit en hogere arbeidskosten. En uiteindelijk dus een lagere winstgevendheid. De reden hiervoor is dat de meeste maaiers niet zijn ontworpen voor de complexe vormen van de gazons waar professionele hoveniers dagelijks mee te maken hebben. De uitzondering is onze nieuwe 500 series compacte frontmaaiers. Deze machines bieden heel veel slimme oplossingen die de hoeveelheid nawerken terugbrengt tot 20%. Dit houdt in dat u eerder klaar bent met de opdracht en op weg kunt naar de volgende klus.

\* De interne tests van Husqvarna vergelijken de maaiproductiviteit van een maaier met achterwielbesturing met een 72-inch maaidek, met een Husqvarna frontmaaier uit de P 500-serie, uitgerust met een 61-inch maaidek. De tests worden tijdens een volledig maaiseizoen uitgevoerd.

### HET HELE JAAR DOOR TE GEBRUIKEN

## Ongeacht de taak, ongeacht het seizoen

Het brede assortiment opzetstukken maakt onze frontmaaiers veelzijdig voor een verschillende grondverzorgings- en hovenierswerkzaamheden. En als u kiest voor de cabineversies, kunt u het hele jaar door bij elk weer werken.

Dankzij de handige snelkoppeling duurt het slechts een paar minuten om het opzetstuk te vervangen en met iets heel anders te gaan werken. U hebt zelfs geen speciaal gereedschap nodig.

De optionele, in de fabriek geïnstalleerde cabine is goed uitgerust met voldoende ruimte en grote ramen die onopvallend zicht bieden, zodat u altijd precies ziet waar u naartoe gaat. En de cabine is gemakkelijk te verwijderen als u de voorkeur geeft aan zomerdagen in de open lucht.

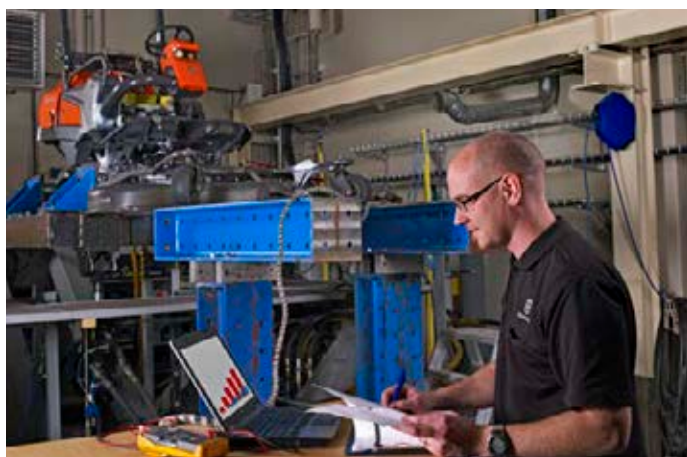

### HARDE TESTEN

## Kwaliteit is geen toeval

U moet erop kunnen vertrouwen dat uw Husqvarna zijn werk doet, elke dag. Daarom worden al onze professionele producten uitgebreid getest onder realistische voorwaarden, in onze laboratoria en ook in het veld, om te zorgen dat ze voldoen aan onze uitzonderlijke normen als het gaat om kwaliteit en uithoudingsvermogen.

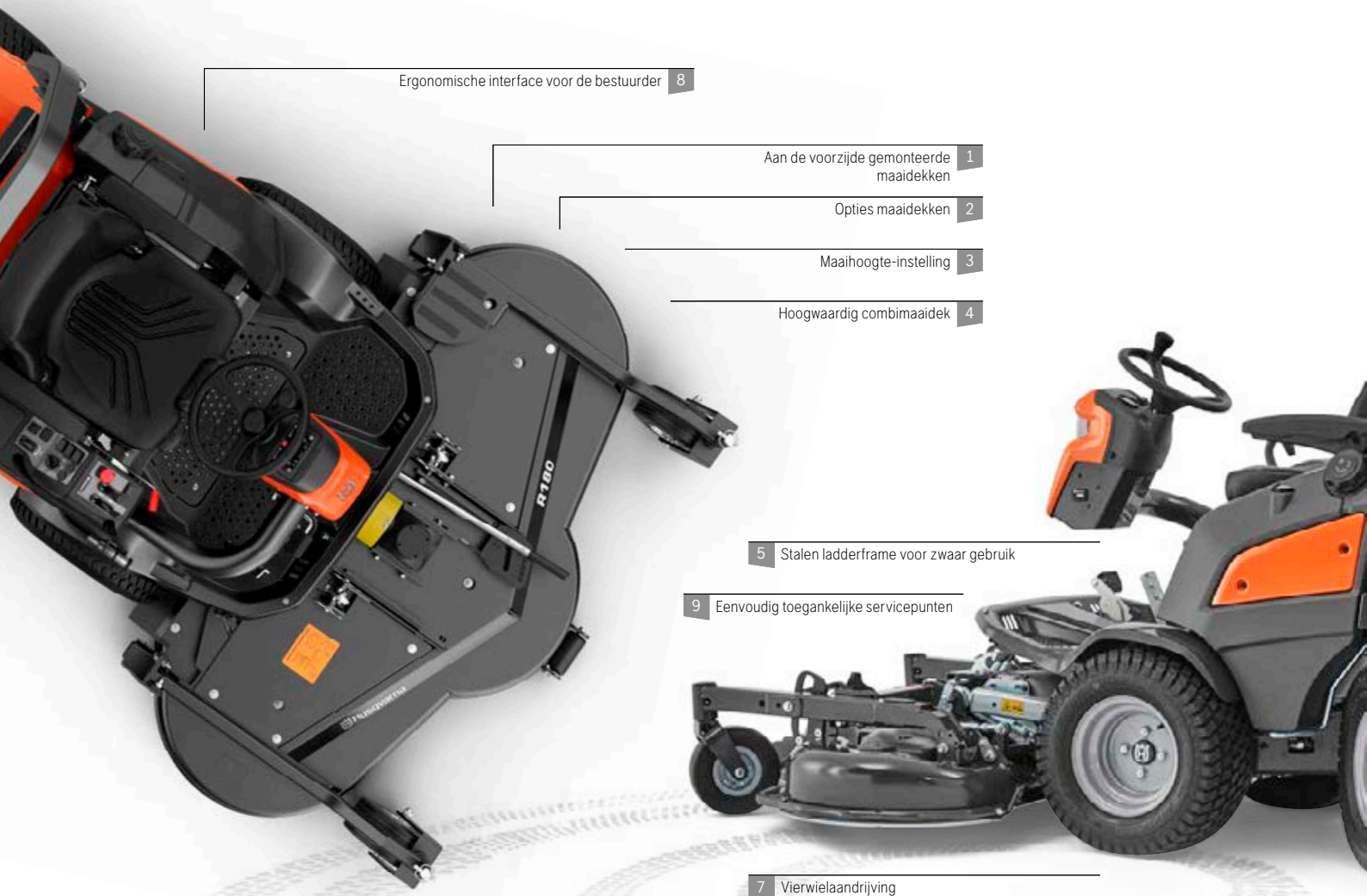

Ergonomische interface voor de bestuurder 8

Aan de voorzijde gemonteerde maaidekken 1

Opties maaidekken 2

Maaihogte-instelling 3

Hoogwaardig combimaaidek 4

5 Stalen ladderframe voor zwaar gebruik

9 Eenvoudig toegankelijke servicepunten

7 Vierwielaandrijving

## Belangrijkste kenmerken van Husqvarna frontmaaiers

### 1. MAAIDEK AAN DE VOORKANT

Onze lage, aan de voorzijde gemonteerde maaidekken bieden een uitstekend overzicht van het werkgebied, waardoor nauwkeurig maaien mogelijk is. U kunt gemakkelijk door hoeken navigeren en dicht bij muren en hekken snoeien, onder struiken, hekken, parkbankjes enz.

### 2. OPTIES MAAIDEKKEN

Onze 137 en 180 cm brede dekken voor achteruitworp bieden maximale maaicapaciteit. Onze combimaaidekken, verkrijgbare breedte 103-155 cm, zijn geschikt voor zowel BioClip™ (mulchen) als achteruitworp.

### 3. AFSTELLING MAAIHOOGTE

Afhankelijk van uw keuze van het maaidek zijn er verschillende opties voor het afstellen van de maaihogte. Op de X-modellen voor combimaaidekken kan de hoogte vanaf de bestuurdersstoel worden geregeld met hydraulische bedieningselementen.

### 4. HOOGWAARDIG COMBIDEK

Het geavanceerde combidek is gebouwd op een stevig frame en is uit één stuk staalplaat geslagen.

Het is ook voorzien van duurzame, flat-free steunwielen met een luchtgevulde kern, die zorgen voor goede demping en een soepele werking met maximale bedrijfstijd.

### 5. STALEN LADDERFRAME VOOR ZWAAR GEBRUIK

Het versterkte stalen ladderframe voor zwaar gebruik op onze frontmaaiers uit de 500-serie heeft een open ontwerp dat uitstekend onderhoudsgemak biedt. Voor een betere duurzaamheid is de complete achterwagen gemaakt van nodulair gietijzer uit één stuk.

### 6. GELEDE STUURINRICHTING

Dankzij het gelede stuursysteem op onze frontmaaiers uit de 500-serie en Riders uit de 400-serie kan het achterste paar wielen onder de machine naar binnen zwenken. Het resultaat is een superieure wendbaarheid met een minimale draaicirkel als de wielen helemaal tot aan de aanslag zijn gedraaid.

### 7. VIERWIELAANDRIJVING

Zorgt ervoor dat de machine ook op ongelijkmatig, nat en glad terrein en op hellingen tractie houdt. Het lage zwaartepunt van de machine in

combinatie met het hoogwaardige AWD-systeem (vierwielaandrijving) zorgt ervoor dat deze stabiel kan werken op hellingen en glooiingen.

### 8. ERGONOMISCHE INTERFACE VOOR DE BESTUURDER

Onze frontmaaiers uit de 500-serie hebben een ergonomische interface voor de bestuurder met gemakkelijk toegankelijke bedieningselementen en hydraulische stuurbekrachtiging. De grote wielen zorgen voor een uitstekend rijcomfort tijdens lange werkuren.

### 9. EENVOUDIG TOEGANKELIJKE SERVICEPUNTEN

De kantelbare kap, gemakkelijk toegankelijke servicepunten en de onderhoudsstand van de aan de voorzijde gemonteerde maaidekken maken de dagelijkse onderhoudscontroles en het dagelijks onderhoud eenvoudig. De smeerbare doorns zijn van bovenaf gemakkelijk te bereiken.

### ELEKTRONISCHE BRANDSTOFINSPUITING (EFI)

De P 524X EFI- en P 524XR EFI modellen worden aangedreven door Kawasaki motoren met elektronische brandstofinspuiting. De efficiënte verbranding levert het extra vermogen en koppel dat u nodig hebt om op oneffen terrein een hogere snelheid aan te houden.



**BEKIJK HET ONLINE**

Ga naar [husqvarna.com/ProRideOnFrontMowers](https://www.husqvarna.com/ProRideOnFrontMowers) voor ons volledige aanbod van frontmaaiers en opzetstukken





6 Gelede stuurinrichting

### FLEXIDRIVE AFSTANDSBEDIENING

De Flexidrive afstandsbediening op de P 524XR EFI biedt naadloos schakelen tussen zittend gebruik en de afstandsbediening. De bestuurder kan zittend op gewone oppervlakken maaien en heuvelzijden en hellingen met de afstandsbediening maaien, waardoor het risico op ongelukken met omslaan wordt verminderd.

### ELEKTRISCHE AANDRIJFMODUS

Wanneer u stopt met maaien en de P 535HX van het ene gazon naar het andere wilt verplaatsen, kunt u overschakelen op alleen elektrisch rijden en de elektrische aandrijving het werk laten doen. Zonder de omgeving erger te verstoren dan als met een elektrische golfkar.

### BRANDSTOFZUINIG HYBRIDE SYSTEEM

Het brandstofverbruik voor onze hybride frontmaaier P 535HX wordt met maximaal 30% verlaagd in vergelijking met een conventionele dieselfrontmaaier van 25 pk die onder dezelfde omstandigheden werkt (afhankelijk van de rijcyclus).



### BEKIJK HET ONLINE

Ga naar [husqvarna.com/ProZeroTurnMowers](https://husqvarna.com/ProZeroTurnMowers) voor ons volledige aanbod van zero-turn-maaiers en opzetstukken



1 Sneller maaien en geweldige resultaten

2 Gemaakt voor duurzaamheid

4 Premium stoel met vering

3 Rijcomfort

6 Ontworpen voor onderhoudsgemak

5 Automatische parkeerrem

## Belangrijkste kenmerken van Husqvarna zero-turn-maaiers

### 1. SNELLER MAAIEN EN GEWELDIGE RESULTATEN

Bij onze Z500-serie zorgt de combinatie van diepe maaidekken, krachtige bladen en geoptimaliseerde dekplaten voor een uitzonderlijke maaikwaliteit en een hogere maaisnelheid, wat leidt tot een hogere productiviteit.

### 2. GEMAAKT VOOR DUURZAAMHEID

Om een lange en productieve levenscyclus te garanderen, hebben we de Z500-serie voorzien van de sterkste materialen: Gelaste stalen frames, gietijzeren spindels en maaidekken voor zwaar gebruik.

### 3. RIJCOMFORT

Geweldig gebruiksgemak. Geweldige balans. Geweldige wendbaarheid. Onze Z500-serie biedt veel comfort met ergonomische bedieningselementen, gedempte stuurhendels en functies zoals automatische parkeerrem en handsfree maaideklift.

### 4. PREMIUM STOEL MET VERING

Zwaar versterkte kussens bieden de gebruiker de hele dag comfort. In combinatie met een volledig geveerde stoel biedt de Z500-serie zeer veel comfort onder de meest ongunstige omstandigheden.

### 5. AUTOMATISCHE PARKEERREM

Het parkeerremstelsysteem, waarvoor patent is aangevraagd, wordt automatisch in- of uitgeschakeld wanneer de stuurhendels naar buiten of naar binnen worden bewogen.

### 6. ONTWERPEN VOOR ONDERHOUDSGEMAK

Het open ontwerp van onze Z500-serie zorgt voor eenvoudige onderhoudstoegang tot de motor, het aandrijfsysteem en het maaidek.



# HUSQVARNA-FRONTMAAIERS

Commerciële machines voor fulltime gebruik. Ontworpen met een sterke focus op functionaliteit en wendbaarheid om te komen tot optimale prestaties, productiviteit en gebruiksvriendelijkheid. Kunnen worden uitgerust met een uitgebreid assortiment accessoires voor alle seizoenen.

## HYBRID FRONT MOWER

### P535HX



1123 cm<sup>3</sup>   
 17,8 kW @ 3000 tpm   
 132/155/180 cm   
 30-112 mm   

Uitgerust met hybride technologie, de krachtigste frontmaaier in de Husqvarna-serie. Twee elektromotoren drijven de wielaandrijvingen aan, terwijl de aftakas en de elektrische generator worden aangedreven door een Kubota-dieselmotor van 1123 cc. De 20-inch wielen, vierwielaandrijving en gelede stuurinrichting maken manoeuvreren eenvoudig, zelfs op ruw terrein en in complexe gebieden. Geschikt voor maaidekken met hoge capaciteit tot 180 cm, voor uitstekende resultaten op elk terrein. Heavy-duty, duurzame onderdelen en onderhoudsgemak zorgen voor een ongeëvenaarde duurzaamheid en maximale inzetbaarheid. Via Bluetooth® connectiviteit brengt u uw zitmaaier in een handomdraai in verbinding met Husqvarna Fleet Services™.

- Stuurbekrachtiging
- Elektrische vierwielaandrijving (AWD)
- Hydraulische gereedschapslift
- ROPS
- Dynamisch kleurendisplay
- Stille transportmodus met hybride aandrijflijn voor een beter geluidsniveau
- Hydraulische bevestigingsset
- Grammer-stoel met volledige vering
- Dubbele ledlampen
- 4,2 kWh Li-ion-accu's van 52 V
- Opladen via stekker (accessoire)
- Geschikt voor HVO100
- Geïntegreerde connectiviteit



## ELEKTRISCHE MODUS

### Stil rijden

Wanneer u stopt met maaien en de P535HX van het ene gazon naar het andere wilt verplaatsen, kunt u overschakelen op elektrisch rijden en de elektrische aandrijving het werk laten doen. Zonder de omgeving erger te verstoren dan als met een elektrische golfkar.

## ENERGIEZUINIG

### Hybride aandrijfsysteem

Het hybride aandrijfsysteem combineert de twee energiebronnen om het energieverbruik te beperken en het vermogen op de aftakas te optimaliseren. Afhankelijk van de rijcyclus is het brandstofverbruik tot 30% lager dan met een conventionele dieselaangedreven frontmaaier van 25 pk in dezelfde omstandigheden. De motor is geschikt voor biodiesel (HVO100), waardoor u uw CO<sub>2</sub>-voetafdruk nog verder kunt beperken.



## FRONTMAAIER OP DIESEL

## P525DX



1123 cm<sup>3</sup>  
17,8 kW @ 3000 tpm  
132 / 155 cm  
30 - 112 mm



Een grote frontmaaier met 20-inch wielen en een Kubota-dieselmotor van 1123 cc. De vierwielaandrijving en gelede stuurinrichting maken manoeuvreren eenvoudig, zelfs op ruw terrein en in complexe gebieden. De maaier is de ideale keuze voor hotels, woningbouwverenigingen, gemeenten en aannemers, want de maaiers zijn geschikt voor maaidekken met een hoge capaciteit tot 155 cm en bieden een uitstekend resultaat op elk terrein. Heavy-duty, duurzame onderdelen en onderhoudsgemak zorgen voor een ongeëvenaarde duurzaamheid en maximale inzetbaarheid. Via Bluetooth® connectiviteit brengt u uw zitmaaier in een handomdraai in verbinding met Husqvarna Fleet Services™.

- Stuurbechrachtiging
- Vierwielaandrijving (AWD)
- Hydraulische gereedschapslift
- ROPS
- Segmentweergave met hoog contrast
- Dubbele ledlampen
- Geschikt voor HVO100
- Geïntegreerde connectiviteit

## FRONTMAAIER OP DIESEL

## P520DX



898 cm<sup>3</sup>  
14,5 kW @ 3000 tpm  
132 / 155 cm  
30 - 112 mm



Krachtige, diesel-aangedreven frontmaaier, uitgerust met 20-inch wielen en een Kubota dieselmotor van 898 cc. De vierwielaandrijving en gelede stuurinrichting maken manoeuvreren eenvoudig, zelfs op ruw terrein en in complexe gebieden. De maaier is de ideale keuze voor hotels, woningbouwverenigingen, gemeenten en aannemers, want de maaiers zijn geschikt voor maaidekken met een hoge capaciteit tot 155 cm en bieden een uitstekend resultaat op elk terrein. Heavy-duty, duurzame onderdelen en onderhoudsgemak zorgen voor een ongeëvenaarde duurzaamheid en maximale inzetbaarheid. Via Bluetooth® connectiviteit brengt u uw zitmaaier in een handomdraai in verbinding met Husqvarna Fleet Services™.

- Stuurbechrachtiging
- Vierwielaandrijving (AWD)
- Hydraulische gereedschapslift
- ROPS
- Segmentweergave met hoog contrast
- Dubbele ledlampen
- Geschikt voor HVO100
- Geïntegreerde connectiviteit

## FRONTMAAIER OP DIESEL

## P525DX MET CABINE



1123 cm<sup>3</sup>  
17,8 kW @ 3000 tpm  
132 / 155 cm  
30 - 112 mm



Een grote frontmaaier met 20-inch wielen en een Kubota-dieselmotor van 1123 cc. De vierwielaandrijving en gelede stuurinrichting maken manoeuvreren eenvoudig, zelfs op ruw terrein en in complexe gebieden. De maaier is de ideale keuze voor hotels, woningbouwverenigingen, gemeenten en aannemers, want de maaiers zijn geschikt voor maaidekken met een hoge capaciteit tot 155 cm en bieden een uitstekend resultaat op elk terrein. Heavy-duty, duurzame onderdelen en onderhoudsgemak zorgen voor een ongeëvenaarde duurzaamheid en maximale inzetbaarheid. Dankzij de cabine en het ruime aanbod van opzetstukken is het een veelzijdige machine die het hele jaar kan worden gebruikt voor allerlei grondverzorgingstaken, waaronder het verwijderen van sneeuw, het zagen van kreupelhout en vegen. Volledig uitgerust met verlichting voor de openbare weg, werklampen, contragewicht en zwaailicht

- Stuurbechrachtiging
- Vierwielaandrijving (AWD)
- Hydraulische gereedschapslift
- Segmentweergave met hoog contrast
- Hydraulische bevestigingsset
- Grammer-stoel met volledige vering
- Dubbele ledlampen
- Cabineverwarming
- Geschikt voor HVO100
- Geïntegreerde connectiviteit



FRONTMAAIER OP BENZINE

**P524XR EFI****NIEUW**

726 cm<sup>3</sup>   
 15,6 kW @ 3000 tpm   
 112/122/137 cm   
 25-100 mm 



Zeer geavanceerde en compacte frontmaaier met Kawasaki-motor en optionele afstandsbediening. Vierwielaandrijving en de gelede stuurinrichting maken manoeuvreren eenvoudig, zelfs in complexe gebieden. De afstandsbediening verhoogt de inzetbaarheid: steile hellingen kunnen worden gemaaid terwijl de bestuurder op een veilige afstand staat. Geïntegreerde waarschuwingslichten voor en opzij garanderen 360° zicht. De heavy-duty, duurzame onderdelen en het onderhoudsgemak zorgen voor een maximale duurzaamheid en inzetbaarheid. De EFI-functie (elektronische brandstofinspuiting) vergroot het vermogen en de koppel, en verlaagt tegelijkertijd het brandstofverbruik en de emissies. Via Bluetooth® connectiviteit brengt u uw zitmaaier in een handomdraai in verbinding met Husqvarna Fleet Services™.

- FlexiDrive – optie voor afstandsbediening
- Kawasaki EFI-motor
- Stuurbekrachtiging
- Vierwielaandrijving (AWD)
- Elektrische gereedschapslift
- ROPS
- Segmentweergave met hoog contrast
- Dubbele ledlampen
- 360° waarschuwingslichten
- Geïntegreerde connectiviteit

**FLEXIDRIVE****Voor productievere werkdagen**

Dankzij het 2-in-1-concept met afstandsbediening op de P 524XR EFI kunt naadloos schakelen tussen zittend gebruik en de afstandsbediening. De bestuurder kan zittend gewone oppervlakken maaien en heuvelzijden en hellingen met de afstandsbediening maaien, waardoor met één machine productiever gewerkt kan worden. U kunt binnen 30 seconden de rijeigenschappen van de machine van de bestuurdersstoelmodus naar de afstandbedieningsmodus omschakelen. De machine kan alleen op afstand worden bediend wanneer de bestuurdersstoel leeg is en de afstandsbediening is aangesloten op de machine.





## FRONTMAAIER OP BENZINE

## P524X EFI



726 cm<sup>3</sup>   
 15,6 kW @ 3000 tpm   
 112/122/137 cm   
 25-100 mm 



Krachtige en compacte frontmaaier met Kawasaki-motor. De machine is uitgerust met vierwielaandrijving en gelede stuurinrichting en kan zelfs in complexe gebieden eenvoudig worden gemanoeuvrerd. Hierdoor is het een uitstekende keuze voor hotels, woningbouwverenigingen, gemeenten en aannemers. Heavy-duty, duurzame onderdelen en onderhoudsgemak zorgen voor een ongeëvenaarde duurzaamheid en maximale inzetbaarheid. De EFI-functie (elektronische brandstofinspuiting) vergroot het vermogen en de koppel, en verlaagt tegelijkertijd het brandstofverbruik en de emissies. Het maakt het starten ook gemakkelijk doordat er geen handmatige choke nodig is. Via Bluetooth® connectiviteit brengt u uw zitmaaier in een handomdraai in verbinding met Husqvarna Fleet Services™.

- Kawasaki EFI-motor
- Stuurbevestiging
- Vierwielaandrijving (AWD)
- Elektrische gereedschapslift
- ROPS
- Segmentweergave met hoog contrast
- Dubbele ledlampen
- Geïntegreerde connectiviteit

## FRONTMAAIER OP BENZINE

## P524X



726 cm<sup>3</sup>   
 13,9 kW @ 3000 tpm   
 112/122 cm   
 25-80 mm 



Krachtige en compacte frontmaaier met Kawasaki-motor. De machine is uitgerust met vierwielaandrijving en gelede stuurinrichting en kan zelfs in complexe gebieden eenvoudig worden gemanoeuvrerd. Hierdoor is het een uitstekende keuze voor hotels, woningbouwverenigingen, gemeenten en aannemers. Heavy-duty, duurzame onderdelen en onderhoudsgemak zorgen voor een ongeëvenaarde duurzaamheid en maximale inzetbaarheid. Via Bluetooth® connectiviteit brengt u uw zitmaaier in een handomdraai in verbinding met Husqvarna Fleet Services™.

- Stuurbevestiging
- Vierwielaandrijving (AWD)
- Elektrische gereedschapslift
- ROPS
- Segmentweergave met hoog contrast
- Dubbele ledlampen
- Geïntegreerde connectiviteit





# HUSQVARNA ZERO-TURN-MAAIERS

Met een zero-turn-maaier van Husqvarna klaart u elke klus snel en comfortabel. U gaat vlot over de grasmatten en door de scherpe bochten blijft geen stukje gras ongemaaid. De Z560X is bedoeld voor intensief commercieel gebruik. U mag dus jaren achtereen rekenen op uitstekende resultaten.

## ZERO-TURN-MAAIER

### Z560X



852 cm<sup>3</sup>   
 17,9 kW @ 3000 tpm   
 152 cm   
 25-127 mm 





Snelle, zeer wendbare professionele zero-turn-maaier voor het efficiënt maaien van grote grasvelden. Het maaidek van 152 cm (60 inch) levert een uitstekende maaikwaliteit, terwijl het duurzame ontwerp en het makkelijke onderhoud een lange en probleemloze levenscyclus garanderen.

- Maaidek voor intensief gebruik
- Maaidekhoogte instelbaar met veer
- Hydro-Gear® ZT540-transmissies
- Premium stoel met vering
- Grote brandstoftank met ledmeter
- Inklapbare ROPS

## ZERO-TURN-MAAIER

### Z454X



726 cm<sup>3</sup>   
 16,1 kW @ 3000 tpm   
 137 cm   
 38-114 mm 





Krachtige zero-turn-maaier van commerciële kwaliteit die ontworpen is voor professionele tuinarchitecten en tuinmannen. De Z454X beschikt over een soepel, stil hydrostatisch aandrijfsysteem en een geavanceerd maaidek van 137 cm, waardoor deze zeer productief is. Andere belangrijke kenmerken zijn de kantelbeveiliging, het automatische parkeerremstelsysteem en de professionele constructie. Zijuitworp met mulchoptie.

- Maaidek voor intensief gebruik
- Maaidekhoogte instelbaar met 13 posities
- Parker HTE 12-transmissies
- Verstelbare stoel met vering
- Inklapbare ROPS

## ZERO-TURN-MAAIER

### Z448



726 cm<sup>3</sup>   
 16,1 kW @ 3000 tpm   
 122 cm   
 38-114 mm 

Compacte zero-turn-maaier van commerciële kwaliteit die is ontworpen voor professionele tuinarchitecten en tuinmannen. De Z448 beschikt over een soepel, stil hydrostatisch aandrijfsysteem en een geavanceerd ClearCut™-maaidek van 122 cm, waardoor deze zeer wendbaar en flexibel is. Andere belangrijke kenmerken zijn de Kawasaki-motor, het automatische parkeerremstelsysteem en de professionele constructie. Zijuitworp met mulchoptie.

- Maaidek voor intensief gebruik
- Maaidekhoogte instelbaar met 13 posities
- Parker HTE 12-transmissies
- Ergonomische bedieningselementen
- Inklapbare ROPS



# HUSQVARNA RIDERS

Onze zitmaaiers uit de 400-serie zijn zeer geavanceerde machines, bedoeld voor parttime gebruik waar vermogen, capaciteit en comfort van professionele kwaliteit wordt vereist. Denk daarbij aan grondeigenaren, begraafplaatsen en hotels. Er zijn vele accessoires verkrijgbaar, waardoor de machines het hele jaar door kunnen worden gebruikt.

ZITMAAIER OP BENZINE

## R 420TsX AWD



Een compacte, zeer geavanceerde zitmaaiër met All-Wheel-Drive, een krachtige Kawasaki V-Twin-motor en stuurbeheersing waarmee grote, dichte en heuvelachtige gebieden makkelijk kunnen worden onderhouden. Het XChange-bevestigingsframe maakt het mogelijk om accessoires snel en zonder gereedschap te plaatsen. Via Bluetooth®-connectiviteit brengt u uw zitmaaiër in een handomdraai in verbinding met Husqvarna Fleet Services™. De R 420TsX AWD is uitgerust met dubbele ledverlichting, een verstelbaar stuur en een handig bagagerek, wat deze machine een uitstekende keuze maakt voor particuliere grondeigenaren, sportfaciliteiten en hotels met grote oppervlakken die het hele jaar door moeten worden onderhouden. De zitmaaiër R 420TsX AWD wordt deklaos geleverd en is compatibel met een combimaaidek van 103, 112 en 122 cm.

- Stuurbeheersing
- Vierwielaandrijving (AWD)
- Toolframe voor in- en uitrijden
- Hydraulische gereedschapslift
- Segmentweergave met hoog contrast
- Geïntegreerde connectiviteit
- Dubbele ledlampen

ZITMAAIER OP BENZINE

## R 418TsX AWD



Een compacte, zeer geavanceerde zitmaaiër met All-Wheel-Drive en stuurbeheersing waarmee grote, dichte en heuvelachtige gebieden makkelijk kunnen worden onderhouden. Het XChange-bevestigingsframe maakt het mogelijk om accessoires snel en zonder gereedschap te plaatsen. Via Bluetooth®-connectiviteit brengt u uw zitmaaiër in een handomdraai in verbinding met Husqvarna Fleet Services™. De R 418TsX AWD is uitgerust met dubbele ledverlichting, Turn Key-start, een verstelbaar stuur en een handig bagagerek, wat deze machine een uitstekende keuze maakt voor particuliere grondeigenaren, sportfaciliteiten en hotels met grote oppervlakken die het hele jaar door moeten worden onderhouden. De zitmaaiër R 418TsX AWD wordt deklaos geleverd en is compatibel met een combimaaidek van 103 en 112 cm.

- Stuurbeheersing
- Vierwielaandrijving (AWD)
- Toolframe voor in- en uitrijden
- Hydraulische gereedschapslift
- Segmentweergave met hoog contrast
- Geïntegreerde connectiviteit
- Dubbele ledlampen



# ACCESSOIRES VOOR FRONTMAAIERS P 535HX/P 525DX/P 520DX



## COMBIDEKKEN

Husqvarna combidekken combineren de zeer efficiënte BioClip™ mulching met achteruitworp. Het heavy-duty ontwerp is gevormd uit één stalen plaat van 4,5 mm dik wat bijdraagt aan de zeer hoge efficiëntie door de optimale luchtstroom. Aftakasaandrijving. Alle dekken zijn uitgevoerd met vervangbare zijplaten. U kunt kiezen uit een maaibreedte van 132 cm (52 inch) of 155 cm

(61 inch). X-modellen voor maaidekken worden geleverd met hydraulische hoogteverstelling.

967 97 83-01, Combi 132

967 97 85-01, Combi 132X

967 97 84-01, Combi 155

967 97 86-01, Combi 155X



## HUSQVARNA R180 MAAIDEK

Een robuust, 180 cm (72") breed maaidek met achteruitworp. Optimaal voor gebruik met de hybride frontmaaier Husqvarna P 535HX. Aftakasaandrijving en zeer productief dankzij een grotere maaibreedte en maaisnelheid in vergelijking met Husqvarna Combi-maaidekken. Eenvoudig te installeren en te bedienen. 967 98 56-01

**NIEUW**

## HYBRIDE MOSVERWIJDERAAR



Bij het verwijderen van mos op voetbalvelden van hybride gras kunt u geen standaard beluchter of verticale frees gebruiken. Het hybride mosverwijdergereedschap is ontworpen om het mos efficiënt te verwijderen en op te vangen zonder het verstevigingsnet te beschadigen. Met regelmatige verticuteerwerkzaamheden kan de renovatiecyclus voor het hybride gazon worden verlengd tot 5-6 jaar, waardoor de kosten worden verlaagd en de uitvaltijd wordt beperkt. Ontwikkeld in samenwerking met de Zweedse voetbalbond. Hydraulische set en contragewicht zijn vereist.

546 48 61-01

## ONKRUIDBEZEM



Een PTO-aangedreven klepelmaaier. Een vernieuwd design met versterkte hoekoverbrenging, een groter maaihoogte-bereik en betere prestaties in dichte vegetatie. De steunwielen aan de voorzijde zijn draaibaar en lekvrij. Werkbreedte 120 cm. Heeft contragewicht nodig.

596 86 75-01

## BEZEM



Een PTO-aangedreven bezem om efficiënt blad, vuil en dunne laagjes sneeuw, blad en vuil weg te vegen. Max./min. werkbreedte 130/120 cm. Heeft een hydraulische set en een contragewicht nodig. 590 45 00-01

## LAADBAK



Hydraulische afstelling van de hoek en het legen. Werkbreedte 120 cm. Laadcapaciteit 65 kg. Vereist een hydrauliekset en contragewicht.

965 99 74-01

## ONKRUIDBEZEM



PTO-aangedreven draaiende stalen borstel om efficiënt onkruid en vuil te verwijderen in goten, op paden en langs trottoirbanden. De borstelhoek kan vanaf de stoel ingesteld worden. Diameter 50 cm. Vereist hydraulische kit en contragewicht.

597 75 08-01

## STROOIER



Elektrische strooier voor grind en zout op paden. Traploos instelbare snelheid van de draaiwals. In de gegalvaniseerde bak gaat 70 liter. Netvoedingsset is vereist.

536 90 35-01



## SNEEUWSCHUIF



Robuuste stalen sneeuwschuif. Hydraulische hoekinstelling en 140 cm werkbreedte. Vereist hydraulische kit en contragewicht. Om te voldoen aan de eisen van verschillende markten moet de schuif worden aangevuld met schuifplaten en een slijtstrip of met steunwielen en een rubberen schraaprand.

592 75 51-01, Sneeuwschuiver, basisset  
592 75 52-01, Stalen schuifplaten en stalen slijtstrip  
592 75 53-01, Steunwielen en rubberen schraaprand

## SNEEUWPLOEG



Individuele hydraulisch instelbare ploegelementen. Omkeerbare hardox stalen randen. Twee instelbare glijplaten. Max/min werkbreedte 140/119 cm. Vereist een hydrauliekset en contragewichten.

965 99 72-01

## SNEEUW-BLAZER



Aftakasaandrijving, zeer efficiënte en zware twee-staps sneeuwblazer. Vereist een hydrauliekset en contragewicht. Werkbreedte 120 cm, rotatie uitworp 300 graden.

590 45 19-01

## CYCLONE STROOIER



Voor zand, zout, zaden of meststof tot 8 mm. Met een inhoud van 70 liter, traploos instelbare draaiende verdeelsnelheid en een deksel dat vanaf de bestuurdersstoel kan worden geopend en gesloten.

967 09 89-01

## BLAZER



PTO-aangedreven blazer voor het schoonmaken van grote open oppervlakken. Krachtige, stille ventilator, met een luchtstroom van 80 m<sup>3</sup>/min. 360 graden draaiende luchtuitlaat, verstelbaar vanaf stoel. Vereist hydrauliekset.

587 93 29-01

## CONTRAGEWICHT

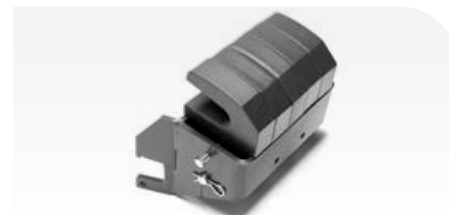

Contragewicht achter voor betere grip en stabiliteit. Moet worden gebruikt bij het bedienen van bepaalde aan de voorzijde gemonteerde opzetstukken. Totaal gewicht 62 kg. Inclusief 5 x 10 kg stapelbare, aparte gewichten die op een montage passen (12 kg).

529 95 79-01

## GRAMMER™ STOEL



Luxe stoel met vele opties voor persoonlijke instellingen en optimale ergonomie. Verkrijgbaar met of zonder verwarmd stoelkussen. Armlenningen verkrijgbaar als accessoire.

967 00 84-01, stoel Grammer Primo M  
967 00 84-02, stoel Grammer Primo M met verwarming  
965 89 68-01, set armlenningen Grammer, rechts  
965 89 70-01, set armlenningen Grammer, links

## HYDRAULIEKSET



Twee hydraulische hulpaansluitingen voor accessoires die aan de voorzijde worden bevestigd. Inclusief ventiel, schakelaar en slangen met connectors en kabels. Voor de P 520DX. Bij andere modellen wordt de hydraulische kit in de fabriek gemonteerd.

529 95 80-01

## TRANSPORTSET



We bieden accessoires aan die benodigd zijn om op de openbare weg te rijden. Controleer altijd de plaatselijke wetgeving om de vereisten voor uw markt te kennen.

966 79 09-01 Startkit  
529 80 78-01 Starterset met ledverlichting  
966 79 11-01 Waarschuwingsbord voertuig lage snelheid



# ACCESSOIRES VOOR FRONTMAAIER P 524X EN ZITMAAIERS UIT DE 400-SERIE

## COMBIDEKKEN



De combimaaidekken van Husqvarna kunnen met BioClip™ zeer efficiënt zorgen voor mulching of met achteruitworp worden uitgerust. Het duurzame ontwerp is uit één stuk staal geslagen, met als gevolg een optimale luchtstroom en daardoor een hoge efficiëntie. U kunt kiezen uit een maaibreedte van 112 cm (44 inch), 122 cm (48 inch) en 103 cm (40 inch). X-modellen voor maaidekken worden geleverd met elektrische hoogtereverstelling. Moet worden gecombineerd met een netvoedingsset.

970 72 71-01, Combi 122X, P524X-serie  
970 62 62-01, Combi 122, P524X-serie  
970 72 70-01, Combi 112X, P524X-serie  
970 62 63-01, Combi 112, P524X-serie  
967 64 91-01, Combi 122, R400-serie  
967 64 90-01, Combi 112, R400-serie  
967 64 89-01, Combi 103, R400-serie

## MAAIDEK R137



Een robuust, 137 cm (54 inch) breed maaidek met achteruitworp. Ideaal voor gebruik met de Husqvarna P 524X EFI. Zeer productief dankzij een grotere maaibreedte en maaisnelheid in vergelijking met Husqvarna Combi-maaidekken. Inclusief mulchplug. X-modellen voor maaidekken worden geleverd met elektrische hoogtereverstelling. Moet worden gecombineerd met een netvoedingsset.

970 72 72-01, R137X, P524X-serie  
970 61 20-01, R137, P524X-serie

## KLEPELMAAIER



Robuuste, betrouwbare klepelmaaier voor ruwe oppervlakken met ruig gras en lage opslag. Uitgerust met een duurzame hoekoverbrenging voor maximale levensduur. Werkbreedte 100 cm.

536 90 00-01, P524X-serie  
596 28 92-01, R400-serie

## BORSTEL



Draaiende borstel voor het vegen van bladeren, sneeuw, enzovoorts. Kan aan beide kanten in een hoek worden geplaatst. Werkbreedte 120 cm. Borstel voor P524X heeft elektrische hoekverstelling. Moet worden gecombineerd met een netvoedingsset.

536 90 26-01, P524X-serie  
596 28 87-01, R400-serie

## HARK



Aan de achterzijde gemonteerd accessoire om in combinatie met de grindhark te gebruiken voor het uitvlakken van grind en het verzamelen van onkruid. Kan vanaf de bestuurserszitplaats elektrisch worden verlaagd en verhoogd. Werkbreedte 125 cm. Vereist elektrische kit.

536 90 31-01, P 524X-serie

## GRINDHARK



Aan de voorzijde gemonteerd accessoire, ideaal om samengedrukt grind los te harken en onkruidwortels af te snijden. Voor een net resultaat raden wij aan de grindhark met de hark te gebruiken. Instelbare snijdiepte. Werkbreedte 125 cm.

587 93 20-01, P 524X-serie

## SNEEUWPLOEG



Compacte en flexibele inklapbare ploeg in stalen heavy-duty uitvoering. Door elektrische afstelling van de messen maakt u er een V-ploeg, puntploeg of diagonale ploeg van. Voorzien van rubberen schraapblad. Werkbreedte 120 cm. Vereist elektrische kit.

536 90 27-01, P524X-serie  
596 28 93-01, R 400-serie

## SNEEUWSCHUIF



Stevig stalen blad met een stalen rand. Werkbreedte 125 cm.

536 90 02-01, P 524X-serie  
596 29 00-01, R 400-serie  
531 00 71-34, rubber blad

## SNEEUW- BLAZER



Zeer efficiënte tweetraps sneeuwblazer voor intensief gebruik met een werkbreedte van 100 cm, uitwerprotatie 180 graden. Vereist elektrische kit. De sneeuwblazer voor de P524X heeft een elektrische uitwerphoekverstelling.

536 90 30-01, P 524X-serie  
596 28 93-01, R 400-serie



## AANHANGWAGEN



Ruime aanhangwagen van robuust staal. Opklapbare achterklep voor eenvoudig laden en lossen. Binnenmaat (L x B x H) 123 x 90 x 30 cm. Kan worden uitgerust met koppeling voor een kogelhaak van 50 mm.

953 51 17-03

## PROFI-STROOIWAGEN



Robuuste strooiwagen van topkwaliteit met een elektrisch bediende wals, die zorgt voor een gelijkmatige verdeling. Makkelijk instelbare uitvoer. Het beschermrooster bovenop kan ook als scherm worden gebruikt bij het vullen van meststof, zout, zand of fijn grind met een korrelgrootte tot 30 mm. Vereist elektrische kit. Kan worden uitgerust met koppeling voor een kogelhaak van 50 mm.

536 90 33-01

## GRAMMER™ STOEL



Luxe stoel voor de P 524X-serie met vele opties voor persoonlijke instellingen en optimale ergonomie. Verkrijgbaar met of zonder verwarmd stoelkussen. Armleuningen verkrijgbaar als accessoire.

966 95 42-01, stoel Grammer Primo M

966 95 42-02, stoel Grammer Primo M met verwarming

965 89 68-01, set armleuningen Grammer, rechts

965 89 70-01, set armleuningen Grammer, links

## NETVOEDINGSSET



Voor hulpstukken die elektrisch moet worden aangesloten, moet de frontmaaier zijn uitgerust met een netvoedingsset.

537 63 59-01, netvoedingsset, voorkant P524X

537 63 60-01, netvoedingsset, achterkant P524X

# ACCESSOIRES VOOR ZERO-TURN-MAAIERS

## MULCHSET



Verandert het grasmaaisel in een fijne meststof en legt dit weer terug op het gazon.

966 44 47-01, Z560X

598 39 05-01, Z454X

582 56 00-01, Z448

## VERLICHTINGSSET VOOR ROPS

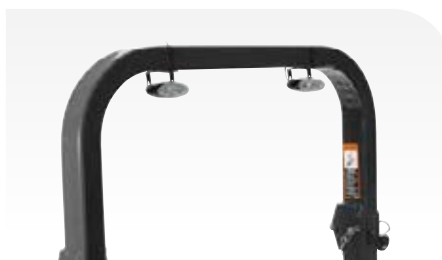

Verlichtingsset voor montage op ROPS bestaat uit dubbele 35W halogeenlampen met een eenvoudige kleminstallatie. De kabelboom past in de bestaande accessoire-aansluiting voor een handige bediening van de startsleutel.

576 80 90-01



## ZITMAAIERS

## FRONTMAAIERS

|  | P 535HX   | P 525DX                                       | P 525DX W CABIN                               | P 520DX                                       | P524XR EFI                          |
|--|---|---|---|---|-------------------------------------|
| <b>TECHNISCHE SPECIFICATIES</b>                          |   |   |   |   |                                     |
| Motorfabrikant   | Kubota  | Kubota  | Kubota  | Kubota  | Kawasaki                            |
| Motornaam  | D1105   | D1105   | D1105   | D 902   | FX730V EFI                          |
| Nettovermogen bij vooraf ingestelde tpm, kW              | 17,8 bij 3000   | 17,8 bij 3000                                 | 17,8 bij 3000                                 | 14,7 bij 3000                                 | 15,6 bij 3000                       |
| Brandstoftype  | Diesel incl. HVO100                                     | Diesel incl. HVO100                           | Diesel incl. HVO100                           | Diesel incl. HVO100                           | Benzine                             |
| Type overbrenging  | Elektrische AWD   | Hydrostatische AWD                            | Hydrostatische AWD                            | Hydrostatische AWD                            | Hydrostatische AWD                  |
| Cilinderinhoud, cm <sup>3</sup>                          | 1123  | 1123  | 1123  | 898   | 726                                 |
| Cilinders  | 3   | 3   | 3   | 3   | 2                                   |
| Geluidsvermogen, gegarandeerd (LWA), dB(A)*              | 105   | 105   | 104   | 105   | 105                                 |
| Geluidsdruk niveau bij het oor van de gebruiker, dB(A)** | 91  | 90  | 84  | 88  | 90                                  |
| Trillingsniveau in stuurwiel, m/s <sup>2</sup> ***       | 2,5   | 2,5   | 1,3   | 1,3   | 2,5                                 |
| Trillingsniveau in stoel, m/s <sup>2</sup> ***           | 0,5   | 0,5   | 0,3   | 0,3   | 0,5                                 |
| Motorcooling   | Vloeistof   | Vloeistof                                     | Vloeistof                                     | Vloeistof                                     | Lucht                               |
| Generator, A   | 40 (12 V) en 80 (48 V)                                  | 40  | 40  | 40  | 20                                  |
| Accu, V/Ah   | 12/62 (12 V) en 52/40 (48 V)                            | 12/62   | 12/62   | 12/62   | 12/24                               |
| Luchtfilter, type  | Heavy-duty canister style                               | Heavy-duty canister style                     | Heavy-duty canister style                     | Heavy-duty canister style                     | Heavy-duty canister style           |
| Inhoud brandstoftank, liter                              | 23  | 23  | 23  | 23  | 21                                  |
| Inhoud olietank (inclusief oliefilter), liter            | 3,3   | 3,3   | 3,3   | 3,3   | 2,1                                 |
| Transmissiefabrikant                                     | Benevelli   | Kanzaki                                       | Kanzaki                                       | Kanzaki                                       | Kanzaki                             |
| Transmissiemodel   | TX2   | KTM 23  | KTM 23  | KTM 23  | KTM 23                              |
| Snelheid vooruit, min-max, km/h                          | 0-19,5  | 0-19  | 0-19  | 0-17,5  | 0-13                                |
| Snelheid achteruit, min-max, km/h                        | 0-11  | 0-15  | 0-15  | 0-13,5  | 0-9                                 |
| Ongemaaide cirkel, cm                                    | 58  | 58  | 58  | 55  | 50                                  |
| Optionele maaidekken                                     | R180 /Combi 155X/<br>Combi 155/Combi 132X/<br>Combi 132 | Combi 155X/Combi 155/<br>Combi 132X/Combi 132 | Combi 155X/Combi 155/<br>Combi 132X/Combi 132 | Combi 155X/Combi 155/<br>Combi 132X/Combi 132 | R137/Combi 122/<br>Combi 112        |
| Dekdikte, mm   | 4,5   | 4,5   | 4,5   | 4,5   | 3                                   |
| Maaibreedte, cm  | 132-180   | 132-155                                       | 132-155                                       | 132-155                                       | 112-137                             |
| Maaihogte, min-max, cm                                   | 30-112  | 30-112  | 30-112  | 30-112  | 25-100                              |
| Maaihogte, stappen                                       | 7   | 7   | 7   | 7   | 6                                   |
| Meskoppeling   | Elektrische koppeling                                   | Elektrische koppeling                         | Elektrische koppeling                         | Elektrische koppeling                         | Elektrische koppeling               |
| Frameconstructie   | Ladderframe   | Ladderframe                                   | Ladderframe                                   | Ladderframe                                   | Ladderframe                         |
| Stoeltype  | Volledige vering  | Volledige vering                              | Volledige vering                              | Volledige vering                              | Premium                             |
| Bandenmaat, voor, inch                                   | 20 × 10-10  | 20 × 10-10                                    | 20 × 10-10                                    | 20 × 8-10                                     | 18 × 11-10                          |
| Bandenmaat, achter, inch                                 | 20 × 10-10  | 20 × 10-10                                    | 20 × 10-10                                    | 20 × 8-10                                     | 18 × 11-10                          |
| Wielbasis, cm  | 106   | 106   | 106   | 106   | 100                                 |
| Grondspeling, mm   | 134   | 140   | 140   | 140   | 105                                 |
| Lengte basismachine, cm                                  | 209   | 208   | 227   | 208   | 205                                 |
| Breedte basismachine, cm                                 | 116   | 115   | 115   | 113   | 113                                 |
| Hoogte basismachine, cm                                  | ROPS omhoog 204,<br>ROPS omlaag 134                     | ROPS omhoog 203,<br>ROPS omlaag 133           | 201 (ROPS verkrijgbaar<br>als accessoire)     | ROPS omhoog 203,<br>ROPS omlaag 133           | ROPS omhoog 187,<br>ROPS omlaag 124 |
| Gewicht (excl. brandstof en maaidek), kg                 | 790   | 684   | 918   | 649   | 472                                 |
| <b>KENMERKEN</b>   |   |   |   |   |                                     |
| Stuurbekrachtiging                                       | ●   | ●   | ●   | ●   | ●                                   |
| Vierwielaandrijving (AWD)                                | ●   | ●   | ●   | ●   | ●                                   |
| Oliekoeler   | ●   | ●   | ●   | ●   | ●                                   |
| Hydraulische gereedschapslift                            | ●   | ●   | ●   | ●   | —                                   |
| Elektrische gereedschapslift                             | —   | —   | —   | —   | ●                                   |
| Onderhoudsstand  | ●   | ●   | ●   | ●   | ●                                   |
| 12 V-stopcontact   | ●   | ●   | ●   | ●   | ●                                   |
| ROPS   | ●   | ●   | —   | ●   | ●                                   |
| Geïntegreerde connectiviteit                             | ●   | ●   | ●   | ●   | ●                                   |
| Dynamische grafische weergave                            | ●   | —   | —   | —   | —                                   |
| Segmentweergave met hoog contrast                        | —   | ●   | ●   | ●   | ●                                   |
| Hydraulische bevestigingsset                             | ●   | ●   | ●   | (●)   | —                                   |
| Elektrische aansluitset (netvoedingsset)                 | —   | —   | —   | —   | (●)                                 |
| Bekerhouder  | —   | —   | —   | —   | ●                                   |
| Hybride aandrijflijn                                     | ●   | —   | —   | —   | —                                   |
| Koplampen  | ●   | ●   | ●   | ●   | ●                                   |

(●) = Accessoire \*Geluidsemisatie naar de omgeving gemeten en berekend als gegarandeerd geluidsvermogeniveau volgens EG-richtlijn 2000/14/EG. Het gewaarborgde geluidsvermogeniveau omvat productiefverschillen en afwijking van de testcode met 1-2 dB(A). Geluidsemisatie en geluidsdruk niveau kunnen worden beïnvloed door het gebruikte maaidek. De aangegeven cijfers betreffen de machine die is voorzien van de meest gebruikte maaai-inrichting voor het specifieke model maaier. Raadpleeg de gebruikershandleiding voor meer informatie. \*\*Geluidsdruk niveau volgens EN ISO 5395-1. De gerapporteerde gegevens voor het geluidsdruk niveau vertonen een typische statistische spreiding (standaardafwijking) van 1,2 dB (A). \*\*\*Trillingsniveau volgens EN ISO 5395-1. De gerapporteerde gegevens voor het trillingsniveau vertonen een typische statistische spreiding van 0,2 m/s<sup>2</sup> (stuurwiel) en 0,8 m/s<sup>2</sup> (stoel). N/A = waarden waren niet beschikbaar op het moment van afdrukken.



## ZERO-TURN-MAAIERS

## RIDERS

| P 524X EFI                          | P 524X                              | Z560X                              | Z454X                              | Z448                               | R 420TsX AWD                      | R 418TsX AWD          |
|-------------------------------------|-------------------------------------|------------------------------------|------------------------------------|------------------------------------|-----------------------------------|-----------------------|
| Kawasaki                            | Kawasaki                            | Kawasaki                           | Kawasaki                           | Kawasaki                           | Kawasaki                          | Kawasaki              |
| FX730V EFI                          | FX691V                              | FX Series                          | FR Series                          | FR Series                          | FS691V                            | FS541V                |
| 15,6 bij 3000                       | 13,9 bij 3000                       | 17,9 bij 3000                      | 16,1 bij 3000                      | 16,1 bij 3000                      | 14,0 bij 3000                     | 10,8 bij 3000         |
| Benzine                             | Benzine                             | Benzine                            | Benzine                            | Benzine                            | Benzine                           | Benzine               |
| Hydrostatische AWD                  | Hydrostatische AWD                  | Hydrostatisch                      | Hydrostatisch                      | Hydrostatisch                      | Hydrostatische AWD                | Hydrostatische AWD    |
| 726                                 | 726                                 | 852                                | 726                                | 726                                | 726                               | 603                   |
| 2                                   | 2                                   | 2                                  | 2                                  | 2                                  | 2                                 | 2                     |
| 105                                 | 105                                 | 105                                | 105                                | 105                                | 98                                | 99                    |
| 91                                  | 90                                  | 88                                 | 88                                 | 88                                 | 82                                | 84                    |
| 2,5                                 | 2,5                                 | 1,23                               | 1,74                               | 1,52                               | 2,7                               | 2,17                  |
| 0,5                                 | 0,5                                 | 0,09                               | 0,67                               | 0,4                                | 0,2                               | 0,29                  |
| Lucht                               | Lucht                               | Lucht                              | Lucht                              | Lucht                              | Lucht                             | Lucht                 |
| 20                                  | 20                                  | 15                                 | 15                                 | 15                                 | 20                                | 20                    |
| 12/24                               | 12/24                               | 12/12                              | 12/12                              | 12/12                              | 12/24                             | 12/24                 |
| Heavy-duty canister style           | Heavy-duty canister style           | Heavy-duty canister style          | Automatische papierfilters         | Automatische papierfilters         | Dubbel element                    | Dubbel element        |
| 21                                  | 21                                  | 45,4                               | 22                                 | 22                                 | 17                                | 17                    |
| 2,1                                 | 2,1                                 | 2,0                                | 2,1                                | 2,1                                | 1,7                               | 1,7                   |
| Kanzaki                             | Kanzaki                             | Hydro-Gear                         | Parker                             | Parker                             | Tuff Torq                         | Tuff Torq             |
| KTM 23                              | KTM 23                              | ZT5400                             | HTE-12                             | HTE-10                             | KTM 13 / K664                     | KTM 13 / K664         |
| 0-13                                | 0-13                                | 0-16                               | 0-14                               | 0-14                               | 0-9                               | 0-9                   |
| 0-9                                 | 0-9                                 | 0-7                                | 0-6,5                              | 0-6,5                              | 0-7                               | 0-7                   |
| 50                                  | 50                                  | 0                                  | 0                                  | 0                                  | 70                                | 70                    |
| R137/Combi 122/<br>Combi 112        | Combi 122/Combi 112                 | —                                  | —                                  | —                                  | Combi 103/Combi 112/<br>Combi 122 | Combi 103/Combi 112   |
| 3                                   | 3                                   | 4,5 (7 gauge)                      | 3,5 (10 gauge)                     | 3,5 (10 gauge)                     | 2,8                               | 2,8                   |
| 112-137                             | 112-122                             | 152                                | 137                                | 122                                | 103-122                           | 103-112               |
| 25-100                              | 25-80                               | 25-127                             | 38-114                             | 38-114                             | 25-75                             | 25-75                 |
| 6                                   | 6                                   | 16                                 | 13                                 | 13                                 | 7                                 | 7                     |
| Elektrische koppeling               | Elektrische koppeling               | Elektromagnetische koppeling       | Elektromagnetische koppeling       | Elektromagnetische koppeling       | Elektrische koppeling             | Elektrische koppeling |
| Ladderframe                         | Ladderframe                         | 2×3 inch gelaste stalen buis 11ga. | 2×3 inch gelaste stalen buis 13ga. | 2×3 inch gelaste stalen buis 13ga. | Box frame                         | Box frame             |
| Premium                             | Premium                             | Premium, vering                    | Professioneel, vering              | Professioneel                      | Premium                           | Premium               |
| 18×8,5-8                            | 18×8,5-8                            | 13×6,5-6 (Flat Free)               | 13×6,5-6                           | 13×6,5-6                           | 200/65-8                          | 200/65-8              |
| 18×8,5-8                            | 18×8,5-8                            | 24×12-12                           | 23×10,5-12                         | 22×10-10                           | 200/65-8                          | 200/65-8              |
| 100                                 | 100                                 | 127                                | 124                                | 124                                | 96                                | 96                    |
| 105                                 | 105                                 | N/A                                | N/A                                | N/A                                | 110                               | 110                   |
| 205                                 | 205                                 | 206                                | 194                                | 194                                | 207                               | 207                   |
| 98                                  | 98                                  | 154                                | 140                                | 125                                | 96                                | 96                    |
| ROPS omhoog 187,<br>ROPS omlaag 124 | ROPS omhoog 187,<br>ROPS omlaag 124 | 117                                | 127                                | 124                                | 118                               | 118                   |
| 437                                 | 433                                 | 630 (incl. maaidek)                | 392 (incl. maaidek)                | 329 (incl. maaidek)                | 325                               | 308                   |
| ●                                   | ●                                   | —                                  | —                                  | —                                  | ●                                 | ●                     |
| ●                                   | ●                                   | —                                  | —                                  | —                                  | ●                                 | ●                     |
| ●                                   | ●                                   | —                                  | —                                  | —                                  | —                                 | —                     |
| —                                   | —                                   | —                                  | —                                  | —                                  | ●                                 | ●                     |
| ●                                   | ●                                   | —                                  | —                                  | —                                  | —                                 | —                     |
| ●                                   | ●                                   | —                                  | —                                  | —                                  | ●                                 | ●                     |
| ●                                   | ●                                   | —                                  | —                                  | —                                  | ●                                 | ●                     |
| ●                                   | ●                                   | ●                                  | ●                                  | ●                                  | —                                 | —                     |
| ●                                   | ●                                   | —                                  | —                                  | —                                  | ●                                 | ●                     |
| —                                   | —                                   | —                                  | —                                  | —                                  | —                                 | —                     |
| ●                                   | ●                                   | —                                  | —                                  | —                                  | ●                                 | ●                     |
| —                                   | —                                   | —                                  | —                                  | —                                  | —                                 | —                     |
| Ⓜ                                   | Ⓜ                                   | —                                  | —                                  | —                                  | —                                 | —                     |
| ●                                   | ●                                   | ●                                  | ●                                  | ●                                  | ●                                 | ●                     |
| —                                   | —                                   | —                                  | —                                  | —                                  | —                                 | —                     |
| ●                                   | ●                                   | ●                                  | ●                                  | ●                                  | ●                                 | ●                     |



**NOMINAAL VERMOGEN** De EU machinerichtlijn (2006/42/EC) geldt vanaf 1 januari 2010. Fabrikanten dienen het nominale vermogen van motoren in kilowatt (kW) weer te geven. Het vermogen van de aangegeven motoren is het gemiddelde netto vermogen (bij opgegeven toerental) van een typische productiemotor voor dat motormodel gemeten volgens SAE norm J1349/ISO 1585. Massaproductiemotoren kunnen van deze waarde afwijken. Het werkelijke vermogen van de motor die in de uiteindelijke machine zit, is afhankelijk van de bedrijfssnelheid, milieuomstandigheden en andere variabelen.



## Gazonmaaiers

Onze commerciële gazonmaaiers zijn voorzien van slimme en handige functies die uw werk productiever maken. Hun krachtige accumotoren en benzinemotoren in combinatie met duurzame maaidekken maken ze ideaal voor alle plaatsen waar gemaaid moet worden. Dankzij hun robuuste design zullen ze jarenlang betrouwbare metgezellen in het werk zijn. De constante focus van Husqvarna op ergonomie en gebruikersvriendelijkheid betekent dat u ook tijdens lange dagen het tempo kunt bijhouden en efficiënt kunt blijven.

**30** Beheer en optimaliseer uw machinepark met behulp van Husqvarna Fleet Services™

**34** Ontdek het hoogwaardige en flexibele Husqvarna BLi-X 36V accusysteem



**BEKIJK HET ONLINE**

Ga naar [husqvarna.com/ProLawnMowers](https://www.husqvarna.com/ProLawnMowers) voor ons volledige aanbod van gazonmaaiers en accessoires



## Belangrijkste kenmerken van Husqvarna gazonmaaiers

### 1. GEBRUIKERSVRIENDELIJK ONTWERP

Dankzij de functies en kenmerken zoals de trillingsdempende handgrepen en de gemakkelijke start ervaart u een betere ergonomie, minder trillingen en een eenvoudiger werkdag.

### 2. DUURZAAM ALUMINIUM CHASSIS

Onze maaidekken zijn gegoten uit één stuk aluminium, wat zorgt voor optimale torsiestijfheid en een langere levensduur. Het is licht materiaal dat niet roest en sterk genoeg is jarenlang intensief gebruik.

### 3. EFFICIËNT MULCHEN

Onze mulchmaaiers maaien het gras tot fijn maaisel. Deze worden snel afgebroken om de graswortels te bemesten. Het gras wordt sterk en gezond, terwijl onkruid en mos worden tegengegaan.

### 4. GROTE OPVANGBAKKEN

Onze commerciële gazonmaaiers zijn uitgerust met grote opvangbakken met stofbescherming en is handig te ledigen met één hand.

### 5. AFHANKELIJK ACCUVERMOGEN

Onze accu-aangedreven gazonmaaiers uit de 500-serie zijn ontworpen voor commercieel gebruik. Dit betekent krachtige borstelloze motoren, een duurzaam aluminium chassis en uitstekende maairesultaten, zelfs in hoog gras, of u nu liever mulcht of opvangt.

### 6. DIGITAAL TOETSENBLK

Met het digitale toetsenblok op de handgreep van onze accu-aangedreven gazonmaaiers kunt u eenvoudig de accustatus controleren, savE™ in- en uitschakelen en de variabele snelheid aanpassen (op zelfrijdende modellen).

### 7. DUBBELE ACCUSLEUVEN

Voor een maximale bedrijfstijd en handige productiviteit hebben onze accu-aangedreven maaiers twee accusleuven met een automatische schakelaar. Wanneer accu 1 leeg is, plaatst u deze in de lader en gaat u verder met accu 2.

### 8. RUGGEDRAGEN ACCUBEVESTIGING

Met de optionele montagebeugel kunt u een ruggedragen accu direct boven op de accumaaiër bevestigen, in plaats van een harnas te dragen. Gebruik uw ruggedragen accu en spaar je rug.

### 9. DIRECTE AANDRIJVING MET 4 VERSNELLINGEN

De aandrijfwielen van onze accu-aangedreven gazonmaaiers hebben een directe aandrijving met een speciale borstelloze elektromotor. Voor transport kan de aandrijving voor voortrijden worden geactiveerd zonder de messen in te schakelen.

### 10. POWERBOOST™

De PowerBoost™ functie op onze accu-aangedreven gazonmaaiers verhoogt het toerental van de maaibladen automatisch bij het werken onder zware omstandigheden. Dit zorgt voor een "benzinemotorachtige" gebruikerservaring bij bijvoorbeeld het maaien van hoog gras.

## 500-SERIE – VOOR FULLTIME GEBRUIK

Commerciële machines voor fulltime gebruik. Gebouwd op een frame van gegoten aluminium, met een krachtige accu als voedingsbron of een benzinemotor voor professioneel gebruik. Ontworpen met een sterke focus op wendbaarheid en ergonomie voor de gebruiker.

### GAZONMAAIER OP BENZINE

## KLIPPO™ LB 553Sqe



Zelfrijdende gazonmaaier op benzine met mulch-maaidek BioClip™ van 53 cm plus voorwielaandrijving voor gebruiksgemak. Het ontwerp is gericht op intensief professioneel gebruik en topresultaat, zelfs bij nat weer, en uitstekend comfort voor de gebruiker. Deze maaier is voorzien van speciale functies voor makkelijk starten en een ergonomische antitrillingshandgreep.

- BioClip™
- Zelfaangedreven, één snelheid
- Sterk en duurzaam aluminium chassis
- Zijbeschermingsbumper
- Ergonomische, aan de zijkant verstelbare handgreep
- Antitrillingshandgreep

### GAZONMAAIER OP BENZINE

## LC551 VBP



Zelfrijdende gazonmaaier met Kawasaki-motor, een maaidek van 51 cm, een opvangeenheid en achterwiel-aandrijving. De variabele snelheid biedt meer controle bij het maaien van complexe gazons, terwijl de mesremkoppeling en de zijbeschermingsbumper het werken onder zware omstandigheden vergemakkelijken.

- Opvang/BioClip™/achteruitworp
- Zelfaangedreven, variabele snelheid
- Sterk en duurzaam aluminium chassis
- Hoogteafstelling van de duwboom
- Mesremkoppeling
- Beschermingsbumper vóór en opzij
- Eenvoudig inklapbare handgreep

### GAZONMAAIER OP BENZINE

## LC 551SP



Zelfrijdende gazonmaaier met Kawasaki-motor, een maaidek van 51 cm, een opvangeenheid en achterwiel-aandrijving. Lichte en compacte maar ook robuuste loopmaaier voorzien van een krachtige motor, een grote brandstoftank en duurzame wielen van topkwaliteit.

- Opvang/BioClip™/achteruitworp
- Zelfaangedreven, één snelheid
- Sterk en duurzaam aluminium chassis
- Hoogteafstelling van de duwboom
- Eenvoudig inklapbare handgreep

### GAZONMAAIER OP BENZINE

## LC 551VQ



Zelfrijdende gazonmaaier met opvangbak en een maaidek van 51 cm. De variabele snelheid en achterwielaandrijving bieden meer controle bij het maaien van complexe gazons. Uitergest met de krachtige Husqvarna HS 166AP-motor, een grote brandstoftank en duurzame wielen van topkwaliteit.

- Opvang/BioClip™/achteruitworp
- Zelfaangedreven, variabele snelheid
- Sterk en duurzaam aluminium chassis
- Hoogteafstelling van de duwboom
- Eenvoudig inklapbare handgreep

### GAZONMAAIER OP BENZINE

## KLIPPO™ LB 548Sqe



Zelfrijdende gazonmaaier op benzine met mulch-maaidek BioClip™ van 48 cm plus voorwielaandrijving voor gebruiksgemak. Ideaal voor professionals die topresultaten en goede ergonomie wensen bij hun werk met middelgrote gazons. Deze maaier is voorzien van speciale functies voor makkelijk starten en een ergonomische antitrillingshandgreep.

- BioClip™
- Zelfaangedreven, één snelheid
- Sterk en duurzaam aluminium chassis
- Zijbeschermingsbumper
- Ergonomische, aan de zijkant verstelbare handgreep
- Antitrillingshandgreep

### GAZONMAAIER OP BENZINE

## GX 560



De Husqvarna GX 560 is een commerciële, speciale gazonmaaier voor de steilste grasoppervlakken met een helling tot 45°. De maaier zweeft op een luchtkussen en is daarom zeer eenvoudig te manoeuvreren. Het producttype is bijna verplicht voor het onderhoud van bunkerranden op golfbanen, maar is ook zeer geschikt voor het onderhoud van andere moeilijke, door de gemeente of particulier beheerde hellingen.

- Luchtkussen
- Wendbaar
- Maait op hellingen tot 45°



## ACCU-AANGEDREVEN GAZONMAAIER

## LB 553iV



Zelfrijdende gazonmaaier met accu en een robuust mulchmaaidek van 53 cm en voorwielaandrijving. De variabele snelheid en het intuïtieve toetsenpaneel bieden u volledige controle over alle gazons. Ideaal voor professionals die op zoek zijn naar een stille en krachtige maaier met lage bedrijfskosten.

- Borstelloze motor
- BioClip™
- Zelfrijdend, 4-staps variabele snelheid
- savE™
- Dubbele accusleuven en optionele backpack
- Weerbestendig (IPX4)
- PowerBoost™
- Zijbeschermingsbumper
- Intuïtief toetsenpaneel
- Ergonomische, aan de zijkant verstelbare handgreep

## ACCU-AANGEDREVEN GAZONMAAIER

## LC 551iV



Zelfrijdende gazonmaaier met accuvoeding, een maaidek van 51 cm, een opvangbak en achterwielaandrijving. De variabele snelheid biedt meer controle bij het maaien van complexe gazons. Ideaal voor professionals die op zoek zijn naar een stille en krachtige maaier met lage bedrijfskosten.

- Borstelloze motor
- Opvang/BioClip™/achteruitworp
- Zelfrijdend, 4-staps variabele snelheid
- savE™
- Dubbele accusleuven en optionele backpack
- Weerbestendig (IPX4)
- PowerBoost™
- Beschermingsbumper vóór en opzij
- Intuïtief toetsenpaneel

## ACCU-AANGEDREVEN GAZONMAAIER

## LB 548i



Robuuste gazonmaaier met accuvoeding en een mulchmaaidek van 48 cm. Zeer eenvoudig te starten en stoppen. Ideaal voor professionals die op zoek zijn naar een stille en krachtige maaier met lage bedrijfskosten.

- Borstelloze motor
- BioClip™
- savE™
- Dubbele accusleuven en optionele backpack
- Weerbestendig (IPX4)
- PowerBoost™
- Zijbeschermingsbumper
- Intuïtief toetsenpaneel
- Ergonomische, aan de zijkant verstelbare handgreep



## 400-SERIE – VOOR SEMI-PROFESSIEEEL GEBRUIK

Hoogwaardige maaiers voor semi-professioneel gebruik. Kwaliteit en duurzaamheid zijn kenmerken van alle modellen uit de 400-serie, die met hun krachtige accu of betrouwbare benzinemotor als voedingsbron zijn bedoeld voor veeleisende taken.

### GAZONMAAIER OP BENZINE

#### KLIPPO™ LB 453SQ\*



Full-size en compacte BioClip™-mulchmaaier met voorwielaandrijving en één snelheid. Ontworpen voor semi-professioneel gebruik op middelgrote tot grote terreinen. Het KLIPPO™-platform staat bekend om uitstekende duurzaamheid en betrouwbare prestaties. Uitgerust met de krachtige Husqvarna HS 166AP-motor, een grote brandstoftank, een maaidek van gegoten aluminium en een ergonomische, aan de zijkant verstelbare handgreep.

- BioClip™
- Zelfaangedreven, één snelheid
- Duurzame aluminium behuizing
- Ergonomische, aan de zijkant verstelbare handgreep

### GAZONMAAIER OP BENZINE

#### KLIPPO™ LB 453S\*



Full-size en compacte BioClip™-mulchmaaier met voorwielaandrijving en één snelheid. Ontworpen voor semi-professioneel gebruik op middelgrote tot grote terreinen. Het KLIPPO™-platform staat bekend om uitstekende duurzaamheid en betrouwbare prestaties. Uitgerust met de geavanceerde en makkelijk te starten Honda GCV-motor, een maaidek van gegoten aluminium en een ergonomische, aan de zijkant verstelbare handgreep.

- BioClip™
- Zelfaangedreven, één snelheid
- Duurzame aluminium behuizing
- Ergonomische, aan de zijkant verstelbare handgreep

### GAZONMAAIER OP BENZINE

#### KLIPPO™ LB 448SQ\*



Compacte BioClip™-mulchmaaier van standaardformaat met voorwielaandrijving en één snelheid. Ontworpen voor semi-professioneel gebruik op middelgrote terreinen. Het KLIPPO™-platform staat bekend om uitstekende duurzaamheid en betrouwbare prestaties. Uitgerust met de krachtige Husqvarna HS 166AP-motor, een grote brandstoftank, een maaidek van gegoten aluminium en een ergonomische, aan de zijkant verstelbare handgreep.

- BioClip™
- Zelfaangedreven, één snelheid
- Duurzame aluminium behuizing
- Ergonomische, aan de zijkant verstelbare handgreep

### GAZONMAAIER OP BENZINE

#### KLIPPO™ LB 448Q\*



Compacte BioClip™-duwmaaier van standaardformaat voor mulching. Ontworpen voor semi-professioneel gebruik op middelgrote terreinen. Het KLIPPO™-platform staat bekend om uitstekende duurzaamheid en betrouwbare prestaties. Uitgerust met de krachtige Husqvarna HS 166AP-motor, een maaidek van gegoten aluminium en een ergonomische, aan de zijkant verstelbare handgreep.

- BioClip™
- Duurzame aluminium behuizing
- Ergonomische, aan de zijkant verstelbare handgreep

### GAZONMAAIER OP BENZINE

#### KLIPPO™ LB 448S\*



Compacte BioClip™-mulchmaaier van standaardformaat met voorwielaandrijving en één snelheid. Ontworpen voor semi-professioneel gebruik op middelgrote terreinen. Het KLIPPO™-platform staat bekend om uitstekende duurzaamheid en betrouwbare prestaties. Uitgerust met de geavanceerde en makkelijk te starten Honda GCV-motor, een maaidek van gegoten aluminium en een ergonomische, aan de zijkant verstelbare handgreep.

- BioClip™
- Zelfaangedreven, één snelheid
- Duurzame aluminium behuizing
- Ergonomische, aan de zijkant verstelbare handgreep

### GAZONMAAIER OP BENZINE

#### KLIPPO™ LB 448\*





Compacte BioClip™-duwmaaier van standaardformaat voor mulching. Ontworpen voor semi-professioneel gebruik op middelgrote terreinen. Het KLIPPO™-platform staat bekend om uitstekende duurzaamheid en betrouwbare prestaties. Uitgerust met de geavanceerde en makkelijk te starten Honda GCV-motor, een maaidek van gegoten aluminium en een ergonomische, aan de zijkant verstelbare handgreep.

- BioClip™
- Duurzame aluminium behuizing
- Ergonomische, aan de zijkant verstelbare handgreep



## GAZONMAAIER OP BENZINE

**KLIPPO™ LB 442Q\***





166 cm<sup>3</sup>   
 2,75 kW @ 2900 tpm   
 42 cm   
 34-55 mm 

Compacte, makkelijk te hanteren BioClip™-duwmaaier voor mulching. Ontworpen voor semi-professioneel gebruik op kleine en complexe terreinen. Het KLIPPO™-platform staat bekend om uitstekende duurzaamheid en betrouwbare prestaties. Uitgerust met de krachtige Husqvarna HS 166AP-motor, een grote brandstoftank, een maaidek van gegoten aluminium en een ergonomische, aan de zijkant verstelbare handgreep.

- BioClip™
- Duurzame aluminium behuizing
- Aan de zijkant verstelbare handgreep

## GAZONMAAIER OP BENZINE



**DBY51**

189 cm<sup>3</sup>   
 4,3 kW @ 3200 tpm   
 51 cm   
 55-110 mm 

Een robuuste machine die is ontworpen voor het verwijderen van hoog gras en kleine struiken. Het ontwerp is gericht op betrouwbaarheid, wendbaarheid en ergonomie om de bestuurder de beste omstandigheden te bieden. Hoge maai-/snoei-capaciteit en een gebruiksvriendelijke centrale maaihoogteafstelling met de hendel. Zelfrijdend met grote achterwielen voor goede tractie en zwenkbaar voorwiel voor optimale rijeigenschappen.

- Zelfaangedreven, één snelheid
- Verstelbare maaihoogte
- Centrale maaihoogte-afstelling
- Wielen met dubbele kogellagers

ACCU-AANGEDREVEN GAZONMAAIER **NIEUW****LB 448iV**



1200 W   
 48 cm   
 30-60 mm 

Een robuuste, zelfrijdende gazonmaaier op batterijen met BioClip™-mulchmaaidek van 48 cm, voor semi-professioneel gebruik. De variabele snelheid en voorwielaandrijving bieden meer controle bij het maaien van complexe gazons. Zeer eenvoudig te starten en stoppen. Betrouwbare en stille maaier met lage bedrijfskosten die zich makkelijk laat onderhouden. Voorzien van een duurzaam aluminium maaidek met hoogwaardige componenten en een heavy-duty krachtbron.

- Borstelloze motor
- BioClip™
- Zelfrijdend, 4-staps variabele snelheid
- PowerBoost™
- Weerbestendig (IPX4)
- savE™
- Dubbele accusleuven
- Ergonomische, aan de zijkant verstelbare handgreep

## ACCU-AANGEDREVEN GAZONMAAIER

**LB 448i**

1200 W   
 48 cm   
 30-60 mm 

Robuuste duwmaaier met accuvoeding en een BioClip™-mulchmaaidek van 48 cm voor semi-professioneel gebruik. Zeer eenvoudig te starten en stoppen. Betrouwbare en stille maaier met lage bedrijfskosten die zich makkelijk laat onderhouden. Voorzien van een duurzaam aluminium maaidek met geavanceerde componenten en een heavy-duty powerhead.

- Borstelloze motor
- BioClip™
- PowerBoost™
- Weerbestendig (IPX4)
- savE™
- Dubbele accusleuven
- Ergonomische, aan de zijkant verstelbare handgreep

## ACCU-AANGEDREVEN GAZONMAAIER

**LB 442i**

1200 W   
 42 cm   
 35-55 mm 

Robuuste duwmaaier met accuvoeding en een BioClip™-mulchmaaidek van 42 cm voor semi-professioneel gebruik. Zeer eenvoudig te starten en stoppen. Betrouwbare en stille maaier met lage bedrijfskosten die zich makkelijk laat onderhouden. Voorzien van een duurzaam aluminium maaidek met geavanceerde componenten en een heavy-duty powerhead.

- Borstelloze motor
- BioClip™
- PowerBoost™
- Weerbestendig (IPX4)
- savE™
- Dubbele accusleuven
- Ergonomische, aan de zijkant verstelbare handgreep



| GAZONMAAIERS MET BENZINEMOTOR                            | KLIPPO™<br>LB 553Sqe             | LC 551VBP                              | LC 551SP                          | LC 551VQ                               | KLIPPO™<br>LB 548Sqe             | GX 560        |
|--|----------------------------------|--|-----------------------------------|--|----------------------------------|---------------|
| <b>TECHNISCHE SPECIFICATIES</b>                          |                                  |  |                                   |  |                                  |               |
| Motorfabrikant   | Husqvarna                        | Kawasaki                               | Kawasaki                          | Husqvarna                              | Husqvarna                        | Honda         |
| Motornaam  | HS 166AP                         | FJ180 KAI                              | FJ180 KAI                         | HS 166AP                               | HS 166AP                         | GCVX-170      |
| Cilinderinhoud, cm <sup>3</sup>                          | 166                              | 179                                    | 179                               | 166                                    | 166                              | 166           |
| Nettovermogen bij vooraf ingestelde tpm, kW              | 2,75 bij 2900                    | 2,9 bij 2800                           | 2,9 bij 2800                      | 2,7 bij 2800                           | 2,75 bij 2900                    | 3,4 bij 3150  |
| Type motorsmeermiddel                                    | Spatten                          | Druk met oliefilter                    | Druk met oliefilter               | Spatten                                | Spatten                          | Spatten       |
| Inhoud brandstoftank, liter                              | 1,5                              | 1,9                                    | 1,9                               | 1,5                                    | 1,5                              | 0,9           |
| Aandrijfsysteem  | Zelfaangedreven,<br>één snelheid | Zelfaangedreven,<br>variabele snelheid | Zelfaangedreven,<br>één snelheid  | Zelfaangedreven,<br>variabele snelheid | Zelfaangedreven,<br>één snelheid | Duwen         |
| Aandrijfwielen   | Voor                             | Achterkant                             | Achterkant                        | Achterkant                             | Voor                             | –             |
| Snelheid, km/u   | 4,8                              | 5,0                                    | 4,1                               | 5,0                                    | 4,5                              | –             |
| Maaidekmateriaal   | Aluminium                        | Aluminium                              | Aluminium                         | Aluminium                              | Aluminium                        | ABS-kunststof |
| Maaimethodes   | BioClip™                         | Opvang/BioClip™/<br>achteruitworp      | Opvang/BioClip™/<br>achteruitworp | Opvang/BioClip™/<br>achteruitworp      | BioClip™                         | BioClip™      |
| Maaibreedte, cm  | 53                               | 51                                     | 51                                | 51                                     | 48                               | 50,5          |
| Maaihogte, min.-max., mm                                 | 28–65                            | 26–74                                  | 26–74                             | 26–75                                  | 30–60                            | 10–30         |
| Maaihogte, stappen                                       | 5                                | 6                                      | 6                                 | 6                                      | 6                                | 3             |
| Maaihogte-instelling                                     | Centraal                         | Centraal                               | Centraal                          | Centraal                               | Centraal                         | Centraal      |
| Wielmaat, voor/achter, mm                                | 203/203                          | 210/210                                | 210/210                           | 210/210                                | 203/203                          | –             |
| Velgen, materiaal  | Aluminium                        | Polymeer                               | Polymeer                          | Polymeer                               | Staal                            | –             |
| Type blad  | Mulcher                          | Collect                                | Collect                           | Collect                                | Mulcher                          | Mulcher       |
| Type opvang  | –                                | Textiel met<br>stofbescherming         | Textiel met<br>stofbescherming    | Textiel met<br>stofbescherming         | –                                | –             |
| Inhoud opvangbak, liter                                  | –                                | 65                                     | 65                                | 65                                     | –                                | –             |
| Type handgreep   | Recht                            | Ergonomisch                            | Ergonomisch                       | Ergonomisch                            | Recht                            | Comfort       |
| Geluidsvermogen, gegarandeerd (LWA), dB(A)*              | 96                               | 98                                     | 98                                | 98                                     | 93                               | 97            |
| Geluidsdruk niveau bij het oor van de gebruiker, dB(A)** | 83                               | 84                                     | 87                                | 86                                     | 79                               | 86            |
| Gewicht (excl. brandstof), kg                            | 38,5                             | 52,5                                   | 48,5                              | 51                                     | 34,5                             | 18            |
| <b>KENMERKEN</b>   |                                  |  |                                   |  |                                  |               |
| Wielen met dubbele kogellagers                           | ●                                | ●                                      | ●                                 | ●                                      | ●                                | –             |
| Gashendel  | –                                | ●                                      | ●                                 | –                                      | –                                | –             |
| Inklapbare duwboom                                       | –                                | ●                                      | ●                                 | ●                                      | –                                | ●             |
| Hoogteafstelling van de duwboom                          | ●                                | ●                                      | ●                                 | ●                                      | ●                                | ●             |
| Ergonomische, aan de zijkant verstelbare handgreep       | ●                                | –                                      | –                                 | –                                      | ●                                | –             |
| Mesremkoppeling  | –                                | ●                                      | –                                 | –                                      | –                                | –             |
| Zijbeschermingsbumper                                    | ●                                | ●                                      | –                                 | –                                      | ●                                | –             |

\*Geluidsemissie naar de omgeving gemeten en berekend als gegarandeerd geluidsvermogeniveau volgens EG-richtlijn 2000/14/EG. Het gewaarborgde geluidsvermogeniveau omvat productiefverschillen en afwijking van de testcode met 1-2 dB(A). \*\*Geluidsdruk niveau volgens EN ISO 5395-1. Het aangegeven geluidsdruk niveau vertoont een typische statistische spreiding (standaardafwijking) van 1,5 dB(A). N.v.t. = waarden waren niet beschikbaar op het moment van afdrucken



| KLIPPO™<br>LB 453SQ              | KLIPPO™<br>LB 453S               | KLIPPO™<br>LB 448SQ              | KLIPPO™<br>LB 448Q | KLIPPO™<br>LB 448S               | KLIPPO™<br>LB 448 | KLIPPO™<br>LB 442Q | DBY51                            |
|----------------------------------|----------------------------------|----------------------------------|--------------------|----------------------------------|-------------------|--------------------|----------------------------------|
| Husqvarna                        | Honda                            | Husqvarna                        | Husqvarna          | Honda                            | Honda             | Husqvarna          | Yamaha                           |
| HS 166AP                         | GCVX-170                         | HS 166AP                         | HS 166AP           | GCVX-145                         | GCVX-145          | HS 166AP           | MA190V-LE                        |
| 166                              | 166                              | 166                              | 166                | 145                              | 145               | 166                | 189                              |
| 2,75 bij 2900                    | 3,3 bij 2900                     | 2,75 bij 2900                    | 2,75 bij 2900      | 2,7 bij 2900                     | 2,7 bij 2900      | 2,75 bij 2900      | 4,3 bij 3200                     |
| Spatten                          | Spatten                          | Spatten                          | Spatten            | Spatten                          | Spatten           | Spatten            | Spatten                          |
| 1,5                              | 0,9                              | 1,5                              | 1,5                | 0,9                              | 0,9               | 1,5                | 1,2                              |
| Zelfaangedreven,<br>één snelheid | Zelfaangedreven,<br>één snelheid | Zelfaangedreven,<br>één snelheid | Duwen              | Zelfaangedreven,<br>één snelheid | Duwen             | Duwen              | Zelfaangedreven,<br>één snelheid |
| Voor                             | Voor                             | Voor                             | —                  | Voor                             | —                 | —                  | Achterkant                       |
| 4,5                              | 4,5                              | 4,5                              | —                  | 4,5                              | —                 | —                  | 2,3                              |
| Aluminium                        | Aluminium                        | Aluminium                        | Aluminium          | Aluminium                        | Aluminium         | Aluminium          | Staal                            |
| BioClip™                         | BioClip™                         | BioClip™                         | BioClip™           | BioClip™                         | BioClip™          | BioClip™           | Lossen aan de zijkant            |
| 53                               | 53                               | 48                               | 48                 | 48                               | 48                | 42                 | 51                               |
| 30-60                            | 30-60                            | 30-60                            | 30-60              | 30-60                            | 30-60             | 34-55              | 55-110                           |
| 6                                | 6                                | 6                                | 6                  | 6                                | 6                 | 4                  | 4                                |
| Centraal                         | Centraal                         | Centraal                         | Centraal           | Centraal                         | Centraal          | Centraal           | Centraal                         |
| 208/208                          | 208/208                          | 208/208                          | 208/208            | 208/208                          | 208/208           | 180/180            | 200 /420                         |
| Staal                            | Staal                            | Staal                            | Staal              | Staal                            | Staal             | Staal              | Kunststof                        |
| Mulcher                          | Mulcher                          | Mulcher                          | Mulcher            | Mulcher                          | Mulcher           | Mulcher            | Borstelzuigmond                  |
| —                                | —                                | —                                | —                  | —                                | —                 | —                  | —                                |
| —                                | —                                | —                                | —                  | —                                | —                 | —                  | —                                |
| Recht                            | Recht                            | Recht                            | Recht              | Recht                            | Recht             | Recht              | Ergonomisch                      |
| 95                               | 94                               | 93                               | 93                 | 91                               | 91                | 94                 | 98,2                             |
| 81                               | 78                               | 79                               | 79                 | 77                               | 77                | 81                 | 86,6                             |
| 33,5                             | 33                               | 32,5                             | 29                 | 30,5                             | 27,5              | 25,5               | 58,5                             |
| ●                                | ●                                | ●                                | ●                  | ●                                | ●                 | ●                  | ●                                |
| —                                | —                                | —                                | —                  | —                                | —                 | —                  | ●                                |
| —                                | —                                | —                                | —                  | —                                | —                 | —                  | ●                                |
| ●                                | ●                                | ●                                | ●                  | ●                                | ●                 | ●                  | ●                                |
| ●                                | ●                                | ●                                | ●                  | ●                                | ●                 | ●                  | —                                |
| —                                | —                                | —                                | —                  | —                                | —                 | —                  | —                                |
| —                                | —                                | —                                | —                  | —                                | —                 | —                  | —                                |



**NOMINAAL VERMOGEN** De EU machinerichtlijn (2006/42/EC) geldt vanaf 1 januari 2010. Fabrikanten dienen het nominale vermogen van motoren in kilowatt (kW) weer te geven. Het vermogen van de aangegeven motoren is het gemiddelde netto vermogen (bij opgegeven toerental) van een typische productiemotor voor dat motormodel gemeten volgens SAE norm J1349/ISO 1585. Massaproductiemotoren kunnen van deze waarde afwijken. Het werkelijke vermogen van de motor die in de uiteindelijke machine zit, is afhankelijk van de bedrijfssnelheid, milieuomstandigheden en andere variabelen.

| GAZONMAAIERS MET ACCUVOEDING                     | LB 553iV              | LC 551iV                             | LB 548i            | LB 448iV              | LB 448i            | LB 442i            |
|--|-----------------------|--------------------------------------|--------------------|-----------------------|--------------------|--------------------|
| <b>TECHNISCHE SPECIFICATIES</b>                  |                       |                                      |                    |                       |                    |                    |
| Krachtbron                                       | Battery               | Battery                              | Battery            | Battery               | Battery            | Battery            |
| Accu type  | Li-ion                | Li-ion                               | Li-ion             | Li-ion                | Li-ion             | Li-ion             |
| Accuspanning, V                                  | 36                    | 36                                   | 36                 | 36                    | 36                 | 36                 |
| Vermogen, W                                      | 1500                  | 1500                                 | 1500               | 1200                  | 1200               | 1200               |
| Motor type                                       | BLDC (borstelloos)    | BLDC (borstelloos)                   | BLDC (borstelloos) | BLDC (borstelloos)    | BLDC (borstelloos) | BLDC (borstelloos) |
| Aandrijfsysteem                                  | Zelfrijdend, variabel | Zelfrijdend, variabel                | Push               | Zelfrijdend, variabel | Push               | Push               |
| Aandrijfwielen                                   | Front                 | Rear                                 | —                  | Front                 | —                  | —                  |
| Snelheid, km/u                                   | 5,3                   | 5,3                                  | —                  | 5,3                   | —                  | —                  |
| Materiaal maaidek                                | Aluminium             | Aluminium                            | Aluminium          | Aluminium             | Aluminium          | Aluminium          |
| Maaimethoden                                     | BioClip™              | Opvangen/ BioClip™/<br>achteruitworp | BioClip™           | BioClip™              | BioClip™           | BioClip™           |
| Maai breedte, cm                                 | 53                    | 51                                   | 48                 | 48                    | 48                 | 42                 |
| Maaihoogte, min-max, mm                          | 28-65                 | 26-74                                | 30-60              | 30-60                 | 30-60              | 35-55              |
| Maaihoogtestappen                                | 5                     | 6                                    | 6                  | 6                     | 6                  | 4                  |
| Maaihoogteinstelling                             | Centraal              | Centraal                             | Centraal           | Centraal              | Centraal           | Centraal           |
| Bandenafmeting, voor/achter, mm                  | 203/203               | 210/210                              | 208/208            | 208/208               | 208/208            | 180/180            |
| Materiaal velgen                                 | Aluminium             | Aluminium                            | Staal              | Aluminium             | Staal              | Staal              |
| Soort maaimessen                                 | Mulcher               | Collect                              | Mulcher            | Mulcher               | Mulcher            | Mulcher            |
| Soort opvangbak                                  | —                     | Textiel met stoffilter               | —                  | —                     | —                  | —                  |
| Volume opvangbak, liter                          | —                     | 65                                   | —                  | —                     | —                  | —                  |
| Soort handgreep                                  | Straight              | Ergonomisch                          | Straight           | Straight              | Straight           | Straight           |
| Geluidsvermogeniveau, gegarandeerd (Lwa), dB(A)* | 97,6                  | 97                                   | 93                 | 95                    | 95                 | 90,7               |
| Geluidsdruk niveau bij oor gebruiker, dB(A)**    | 83,8                  | 84                                   | 80                 | 79                    | 81                 | 78                 |
| Gewicht (excl. accu), kg                         | 38                    | 39,5                                 | 31                 | 34                    | 28                 | 24,5               |
| <b>FUNCITIES</b>                                 |                       |                                      |                    |                       |                    |                    |
| savE™  | ●                     | ●                                    | ●                  | ●                     | ●                  | ●                  |
| PowerBoost™                                      | ●                     | ●                                    | ●                  | ●                     | ●                  | ●                  |
| Dubbele accuvakken                               | ●                     | ●                                    | ●                  | ●                     | ●                  | ●                  |
| Wielen met dubbele kogellagers                   | ●                     | ●                                    | ●                  | ●                     | ●                  | ●                  |
| Inklapbare handgreep                             | —                     | ●                                    | —                  | —                     | —                  | —                  |
| Hoogteverstelbare handgreep                      | ●                     | ●                                    | ●                  | ●                     | ●                  | ●                  |
| Zijbumper  | ●                     | ●                                    | ●                  | —                     | —                  | —                  |
| Ergonomische, zijwaarts verstelbare handgrepen   | ●                     | —                                    | ●                  | ●                     | ●                  | ●                  |
| BioClip™ set als accessoire verkrijgbaar         | —                     | ●                                    | —                  | —                     | —                  | —                  |

\*Geluidsemissie in de omgeving, gemeten en berekend als gegarandeerd geluidsvermogen volgens EG-Richtlijn 2000/14/EG. Het gegarandeerde geluidsvermogen is inclusief variaties in de productie en variaties van de testcode met 1-2 dB(A).

\*\*Equivalent geluidsdruk niveau volgens EN ISO 5395-1. De gepresenteerde gegevens voor het geluidsdruk niveau hebben een typische statistische dispersie (standaardafwijking) van 1,5 dB(A).



# HUSQVARNA-VERTICUTEERDER

Geavanceerde verticuteermachine met een gelast frame van dik heavy-duty staal, ijzeren wielen op kogellagers, ontworpen voor intensief en meervoudig gebruik.

VERTICUTEERMACHINE OP BENZINE

## S500 PRO



Een robuuste verticuteerder voor inspannende taken. De vrij-bewegende klepels in combinatie met een krachtige motor verwijderen op efficiënte wijze aangedrukt vilt en mos uit het gazon. Het compacte design en de inklapbare handgreep zorgen voor gemakkelijk transport en opslag.

- Rotor met kogellagers en vrij-bewegende klepels
- Heavy-duty design
- Makkelijk inklapbare handgreep

VERTICUTEERMACHINE OP BENZINE S500 PRO

### TECHNISCHE SPECIFICATIES

| TECHNISCHE SPECIFICATIES                        | S500 PRO     |
|---|--------------|
| Motorfabrikant                                  | RATO         |
| Motornaam                                       | R210         |
| Cilinderinhoud, cm <sup>3</sup>                 | 212          |
| Netto vermogen bij afgesteld toerental, kW      | 4,0 @ 3300   |
| Type motorsmering                               | Splash       |
| Brandstoftank, liter                            | 3,6          |
| Aandrijfsysteem                                 | Push         |
| Materiaal maaidek                               | Staal        |
| Maaimethoden                                    | Dethatching  |
| Maai breedte, cm/inch                           | 50           |
| Maaihoogte, min - max, mm                       | - 5 - 0      |
| Maaihoogteinstelling                            | Knob         |
| Bandenafmeting, voor/achter, mm/inch            | 211          |
| Materiaal velgen                                | Staal        |
| Soort maaimessen                                | Swing blades |
| Soort handgreep                                 | Comfort      |
| Geluidsvermogeniveau, gegarandeerd (LWA) dB(A)* | 98           |
| Geluidsdruk niveau bij oor gebruiker, dB(A)**   | 83,3         |
| Gewicht (excl. brandstof), kg                   | 66           |
| <b>FUNCTIES</b>                                 |              |
| Gashendel                                       | ●            |
| Inklapbare handgreep                            | ●            |
| Hoogte-instelling handgreep                     | ●            |
| Blade Brake Clutch                              | ●            |
| Zijbumper                                       | ●            |
| Gelagerde rotor met vrij-bewegende bladen       | ●            |

\*Geluidsemissie in de omgeving, gemeten en berekend als gegarandeerd geluidsvermogen volgens EG-Richtlijn 2000/14/EG. Het gegarandeerde geluidsvermogen is inclusief variaties in de productie en variaties van de testcode met 1-2 dB(A). \*\*Equivalent geluidsdruk niveau volgens EN ISO 5395-1. De gepresenteerde gegevens voor het geluidsdruk niveau hebben een typische statistische dispersie (standaardafwijking) van 1,5 dB(A).

**NOMINAAL VERMAGEN** De EU machinerichtlijn (2006/42/EC) geldt vanaf 1 januari 2010. Fabrikanten dienen het nominale vermogen van motoren in kilowatt (kW) weer te geven. Het vermogen van de aangegeven motoren is het gemiddelde netto vermogen (bij opgegeven toerental) van een typische productiemotor voor dat motormodel gemeten volgens SAE norm J1349/ISO 1585. Massaproductiemotoren kunnen van deze waarde afwijken. Het werkelijke vermogen van de motor die in de uiteindelijke machine zit, is afhankelijk van de bedrijfssnelheid, milieuomstandigheden en andere variabelen.





## HUSQVARNA JERRYCANS

**Bijtanken en bijvullen  
in een zucht**

Onze jerrycans zorgen voor probleemloos bijtanken. Kies uit verschillende groottes en uitvoeringen, met overvulbeveiliging en andere handige eigenschappen. Met name de combicans zijn handig met hun aparte tanks voor brandstof en kettingolie én een klein gereedschapsvak.

# Geef uw Husqvarna machine de beste verzorging

Als u wilt dat uw apparatuur dag in dag uit optimaal presteert, wilt u er zeker van zijn dat u alleen de beste brandstof en smeermiddelen gebruikt. Wanneer u uit ons assortiment kiest, kunt u erop vertrouwen dat u dezelfde uitzonderlijke kwaliteit krijgt als wij gebruikten bij het ontwikkelen en testen van uw Husqvarna.



**HUSQVARNA VEF**  
VERIFIED ENGINE FORMULA

## HUSQVARNA TWEETAKT OLIE, XP®

### De perfecte olie voor al onze tweetaktmotoren

Een uitstekende, volledig synthetische twee-takt olie, ontwikkeld voor zwaar gebruik met zware belastingen en hoge motorsnelheden. Geschikt voor al onze producten. Voldoet aan de eisen van JASO FD/ISO EGD en Rotax 253 sneeuwscootertest. VEF-goedgekeurd.

0,1 liter, 578 18 03-03  
1 liter doseerfles, 578 03 70-03  
4 liter, 578 03 71-03  
10 liter, 578 18 00-03  
208 liter, 57818 04-03

## HUSQVARNA TWEE-TAKT OLIE, LS+

Een halfsynthetische low smoke olie die een zeer goede bescherming biedt tegen zuigers die vastlopen door een te arm mengsel of door koolgerelateerde problemen. De additieven behoren tot de beste op de markt. Voldoet aan de eisen van JASO FD/ISO EGD en Rotax 253 sneeuwscootertest. VEF-goedgekeurd.

0,1 liter, 578 18 03-02  
1 liter doseerfles, 578 03 70-02  
4 liter, 578 03 71-02  
10 liter, 578 18 00-02  
208 liter, 578 18 04-02



## 4 voordelen van de Husqvarna XP® olie

- Geef uw Husqvarna motor de beste voorwaarden zodat deze zijn volle potentieel kan leveren in relatie tot kosten/technische gegevens
- Minimaliseert stilstand en service
- Maximaliseert de levensduur van de motor
- Verbetert uw werkomgeving



## HUSQVARNA XP® POWER 2 BRANDSTOF

### De perfecte brandstofmix, elke keer

De beste gereedschappen verdienen de beste brandstof. De Husqvarna XP® Power 2 is voorgemengde brandstof voor Husqvarna tweetaktmotoren. Het bevat onze ethanol-vrije, hoogkwalitatieve alkylaatbenzine, gemengd met precies de juiste hoeveelheid volsynthetische XP® tweetaktolie. Daarnaast blijft het jarenlang goed, mits goed opgeslagen.





### HUSQVARNA TWEE-TAKT OLIE, HP

Ontwikkeld met zorgvuldig geselecteerde componenten om goed te werken met benzine van lage kwaliteit. Voldoet aan de eisen van JASO FB/ISO EGB en Rotax 253 sneeuwscootertest. VEF-goedgekeurd.

0,1 liter, 587 80 85-01  
1 liter doseerfles, 587 80 85-11  
1 liter standaard, 587 80 85-10  
4 liter, 587 80 85-20  
20 liter, 587 80 85-30  
208 liter, 587 80 85-40

### HUSQVARNA ACTIVE CLEAN SPRAY

Husqvarna Active Clean spray is fosfaatvrij. Effectief voor het schoonmaken van kettingzagen, tuinmachines, luchtfilters en kleding.  
0,5 liter, 597 25 57-01



### HUSQVARNA BIOLOGISCHE KETTINGOLIE, X-GUARD

Een premium bio-zaagkettingolie. Biologisch afbreekbaar en niet giftig. Aanbevolen als kettingolie voor het hele jaar met een uitstekende smering en hechting. Zeer goede anti-corrosieve en bewaareigenschappen.

1 liter, 596 45 73-01  
5 liter, 596 45 73-02  
10 liter, 596 45 73-03  
20 liter, 596 45 73-04  
200 liter, 596 45 73-05



### HUSQVARNA TRANSMISSIEOLIE, 10W-30

Hoogwaardige vloeistof voor hydrostatische aandrijving, speciaal ontwikkeld voor gebruik in combinatie met Husqvarna AWD-voertuigen, voor een langere levensduur van het product. Biedt uitzonderlijke afschuifstabiliteit, antioxidantende en slijtagewerende eigenschappen. Geschikt voor zowel warme als koude omstandigheden.

1 liter, 597 68 70-01  
4 liter, 597 68 70-04



### HUSQVARNA MINERALE KETTINGOLIE

Met bindmiddel voor de zwaardere kettingzagen. Gegarandeerd lage slijtage van kettingen en rails. Voor universeel gebruik, het hele jaar door.

1 liter, 579 39 60-01  
5 liter, 579 39 61-01  
20 liter, 579 39 62-01  
200 liter, 579 39 63-01

### HUSQVARNA VIERTAKTOLIE, SAE 10 W-40

Hoogwaardige olie voor al onze viertaktmotoren. Ontwikkeld voor eenvoudig starten bij lage temperaturen, perfecte smering onder alle bedrijfsomstandigheden en een laag olieverbruik.

0,08 liter, 531 00 92-71  
1 liter, 577 41 97-04  
1,4 liter, 577 41 97-02



### HUSQVARNA LUCHTFILTEROLIE

Effectieve opvang van stofdeeltjes in het filter, voor een schonere motor en verminderde slijtage.

1 liter, 531 00 92-48

### HUSQVARNA SNEEUWBLAZEROLIE, 5W-30

Een synthetische motorolie van hoge kwaliteit voor gebruik bij lage temperaturen, speciaal ontwikkeld voor het beschermen van motoren. Geschikt voor gebruik in sneeuwblazers, luchtgekoelde en watergekoelde 4-takt grasmaaiers en kleine trekkers.

1 liter, 597 68 68-01



### MULTIFUNCTIONELE OLIESPRAY

Uitstekend voor het smeren, oplossen, reinigen en beschermen van uw gereedschap. Eenvoudig aan te brengen met spuitbus met twee spuitmonden.

400 ml, 538 62 94-01

### HUSQVARNA VIERTAKTOLIE, SAE 30

Hoogwaardige olie voor viertakt gazonmaaiers. Uitstekende bescherming van de motor.

600 ml, 577 41 92-01  
1,4 liter, 577 41 97-01



### LUCHTFILTEROLIE

Een oliespray voor efficiënt onderhoud van luchtfilters in bosmaaiers met benzinemotor en motorzeisen. Eenvoudig aan te brengen met spuitbus.

200 ml, 538 62 95-01



### HUSQVARNA POWER 4

Een alkylaatbrandstof die ideaal is voor kleine viertaktmotoren.



### HUSQVARNA XP® POWER 2 BRANDSTOF

Geavanceerde tweetakt alkylaatbenzine gemengd met 2 % Husqvarna XP® tweetaktolie, speciaal samengesteld voor Husqvarna-motoren.

### HUSQVARNA POWER VULTUIT

Brandstofuit met een optimale flow en autostop-functie die kan worden gebruikt voor een Husqvarna 5 liter-tank met alkylaatbenzine. Met deze vultuit kunt u snel bijtanken zonder te spetteren of te morsen. De vultuit heeft bovendien een mechanische sluiting.

582 06 66-01  
586 11 06-01 (25 liter)







### HUSQVARNA-TANDWIELVET

Voor haakse overbrengingen voor bosmaaier. Beproefd vet dat de overbrenging smeert en de axiale krachten absorbeert.

100 g, 503 97 64-01

### VETPISTOOL

Voor het smeren van de lagers van de punt van het zaagblad en de naaldlagers van de koppeling.

595 01 17-01, vooraf gevuld



### HUSQVARNA JERRYCAN, 15 LITER

## Een makkelijker manier om bij te tanken

Jerrycan voor rijdende machines. De jerrycan biedt een innovatieve manier om bij te tanken, vooral vanwege de drie ergonomische grepen die op een unieke plaats zitten en het speciale ontwerp van de vultuit. Hiermee kunt u de jerrycan eenvoudig optillen en dragen en, vooral, snel bijtanken zonder spetters en morsen.

580 75 45-01

Brandstoftuit, 586 1106-01



### HUSQVARNA MULTI-PURPOSE SMEERVET

Smeervet met goede corrosiebescherming en goede opname van axiale krachten. Geschikt voor algemene smeertoepassingen.

225 g, 502 51 27-01

### HUSQVARNA-LAGERVET

Kwalitatief hoogwaardig lithiumvet voor het smeren van het neuswiel van het zaagblad en de naaldlagers van de koppeling, zodat uw kettingzaag soepel blijft functioneren. Wordt ook gebruikt als aandrijfvet voor bosmaaiers en motorzeisen.

100 g, 535 56 00-01



### HUSQVARNA COMBICAN, 5/2,5 LITER

## Alle brandstof en kettingolie die u nodig heeft – in één jerrycan

Hiermee kunt u snel bijtanken zonder te spetteren of te morsen. De twee tanks zijn ontworpen voor een optimale verhouding tussen brandstof en kettingolie. Geïntegreerd gereedschapsvak voor veel gebruikte reservedelen. Goedgekeurd volgens de aanbevelingen van de UN.

580 75 42-01

Brandstoftuit, 586 1104-01

Olietuit, 586 1105-01

Winter-olietuit, 586 1107-01



### HUSQVARNA COMBICAN, 6/2,5 L

Een combican met een doeltreffende overvulbeveiliging. Wanneer de tank vol is, wordt de stroom automatisch afgesloten en kunt u de jerrycan wegtillen zonder te knoeien. Goedgekeurd volgens de aanbevelingen van de UN.

505 69 80-00

### HUSQVARNA JERRYCAN, 6 LITER

Jerrycan met een doeltreffende overvulbeveiliging. Goedgekeurd volgens de aanbevelingen van de UN.

505 69 80-01

### HUSQVARNA-JERRYCAN, 5 LITER

Duurzame Husqvarna-jerrycan van 5 liter, geïntegreerde handgreep voor draagcomfort. Wordt geleverd met flexibele brandstoftuit voor probleemloos vullen met minder kans op morsen.

537 63 91-01



### VULTUIT

Een vultuit met een doeltreffende overvulbeveiliging. Voor de Husqvarna jerrycan en combican (6 liter).

505 69 80-02

### OLIETUIT

Olietuit met ontlufting voor de Husqvarna oliecan en combi-jerrycan (6 liter).

505 69 80-03

### DOP MET SLUITLIP

Om te gebruiken op de door Husqvarna ontwikkelde olie- en brandstoftuit.

505 69 80-11





# Blijf beschermd. Beweeg vrij.

Goede beschermende uitrusting moet bestand zijn tegen zware omstandigheden en de vereiste bescherming bieden. Daarom gebruiken wij alleen maar materialen van hoge kwaliteit. Er gelden andere eisen voor alle werkzaamheden. Ons assortiment beschermende kleding houdt rekening met alle werkzaamheden. Ons uitgebreide assortiment beschermende kleding, met de laatste innovaties op het gebied van ontwerp en materialen, biedt u werkelijk het beschermingsniveau en het comfort dat u nodig heeft om uw werk te doen.



**BEKIJK HET ONLINE**

Bekijk ons uitgebreide aanbod online  
op [husqvarna.com/ppe](https://www.husqvarna.com/ppe)



## UITRUSTING VOOR GROENPROFESSIONELS

### Op maat voor bosmaaiers en trimmers

Wanneer u hele dagen met een trimmer of bosmaaier werkt, zou u onze Technical serie voor bosmaaiers eens moeten bekijken. Ze zijn ontworpen met lichtgewicht maar toch duurzame materialen, met extra polstering voor een lagere belasting op uw schouders en ter bescherming van uw rechterheup zodat u de gehele dag comfortabel in een harnas kunt werken, onder alle omstandigheden. Lees meer op bladzijde 166-167.



## COMFORT

## Een genot om in te werken

Ons assortiment beschermingskleding is ontworpen om comfort te bieden zodat u de gehele dag geconcentreerd kunt blijven. De kledingstukken zijn zorgvuldig gemaakt voor een perfecte pasvorm, met lichtgewicht stretchstoffen, extra vulling en voor gevormde delen op de juiste plaatsen, zodat u zich met minimale inspanning vrij kunt bewegen. Geventileerde jacks, broeken en helmen houden u koel, ook wanneer u hard werkt.

## BESCHERMING

## Geen compromissen aan veiligheid

Buiten werken kan soms gevaarlijk zijn. Om de kans op letsel te minimaliseren wilt u er zeker van zijn dat u de juiste beschermingsuitrusting kiest. De assortimenten Technical Extreme en Technical zijn speciaal ontworpen voor de zware eisen van professionele bosbouw en groenvoorziening met materialen van hoge kwaliteit, zaagbescherming en gebruiksvriendelijke designs, die uw ledematen, hoofd, oren en ogen doeltreffend beschermen tegen letsel.



## DE TECH-KNEE TECHNOLOGIE

## Uitzonderlijke bescherming en mobiliteit

**MEER BESCHERMINGSLAGEN** De Tech-Knee zorgt voor een superieure zaagbescherming, dankzij de aanvullende vezellagen. Dit verbetert de veiligheid, vooral in situaties waarin de broek nauw om uw knieën zit.

**VOORGEBOGEN STOF** De complete knie, inclusief de zaagbeschermingsstof, is voorgebogen om in alle werkhoudingen te zorgen voor een perfecte pasvorm.

**WATERAFSTOTEND** De knie heeft een waterafstotende binnenvoering en een buitenlaag die is gemaakt van waterafstotende stof, zodat er geen water of vocht in de zaagbeschermingslagen dringt. Dit betekent dat u comfortabel kunt werken onder natte voor een langere tijd.





## TECHNICAL EXTREME

# Lichtgewicht prestaties. Elke dag.

Husqvarna Technical Extreme is onze ultieme lijn beschermende kleding. Het is gemaakt voor mensen die lichtgewicht comfort, ademend vermogen en bescherming nodig hebben in uitzonderlijke omstandigheden. Met voorgebogen knieën en mouwen, slanke pasvorm, duurzame stretchstoffen, bescherming en een slim, aan de taak aangepast ontwerp is de kleding ontworpen om de hele dag topprestaties mogelijk te maken.



NIEUW



## BOSBOUWJACK, TECHNICAL EXTREME

## Het ultieme bosbouwjack

Kettingzaagjack met slanke pasvorm. Speciaal ontworpen voor bosbouwprofessionals die de meest flexibele en goed geventileerde werkkleding willen voor maximale productiviteit. Lichte, ademende materialen en voorgebogen ellebogen zorgen voor meer beweegbaarheid, terwijl effectieve ventilatieopeningen u koel houden en vermoeidheid verminderen tijdens het werken. Cordura® verstevigingen zorgen voor uitstekende bescherming tegen slijtage. Zak voor mobiele telefoon op de borst. Unisex model in maat XS-XXL.

537 64 18-xx, Technical Extreme jack

NIEUW



## BOSBOUWJACK HOGE ZICHTBAARHEID, TECHNICAL EXTREME

Dankzij de sterke, maar lichte materialen en het taakgerichte design is dit jack ideaal voor dagelijkse bosbouwwerkzaamheden in omgevingen waar zichtbaarheid belangrijk is. Het jack voldoet aan EN ISO20471 klasse 3 en is gemaakt van licht elastisch polyester, twee stretchbanen op de voorkant en vier stretchbanen op de achterkant, met een nauwsluitende pasvorm. Unisex model in maat XS-XXL.

546 41 56-xx



NIEUW



## VEILIGHEIDSBROEK, TECHNICAL EXTREME

## Veiligheid was nog nooit zo comfortabel

Veiligheidsbroek voor kettingzaag met slanke pasvorm. Speciaal ontworpen voor bosbouwprofessionals die de meest flexibele en goed geventileerde werkkleding willen voor maximale productiviteit. Uiterust met onze innovatieve, waterafstotende Tech-Knee. Gemaakt van stretchmateriaal dat in vier banen rekt voor een perfecte pasvorm op elke vorm van je lichaam. Dyneema® materiaal in het kruis en Cordura® versterkingen op riemlussen, knieën en rond enkels zorgen voor uitstekende bescherming tegen slijtage. Inclusief beugels. Voldoet aan EN ISO 11393 klasse 1 (20 m/s). Unisex model in maat XS-XXL.

537 64 32-xx

Ook verkrijgbaar met pijpen van +7 cm (maat M-XL).



techknee



## Biedt uitzonderlijke zaagbescherming

De innovatieve Tech-Knee is ontworpen met extra vezellagen om zaagbescherming te garanderen in werkposities wanneer de broek strak om de knieën komt te staan. Gemaakt met waterbestendige binnenvoering en waterafstotende buitenlaag.



## Verstelbaar voor een perfecte pasvorm

De kleding wordt geleverd met klittenbandsluitingen op de polsen en op de taille van de broek, enkelbandjes en elastische trekkoorden bij de taille van het jack, zodat u uw uitrusting kunt aanpassen voor een perfecte pasvorm.



## Inclusief beugels

De Technical Extreme-broek wordt geleverd met hoogwaardige beugels, zodat de broek de hele dag veilig en comfortabel blijft zitten. Voor onze andere taillebroeken zijn beugels apart verkrijgbaar.



## Borstzakken voor uw mobiele telefoon

In de borstzakken kunt u uw mobiele telefoon altijd binnen handbereik houden. De gewatteerde voering beschermt deze tegen krassen en lage temperaturen.





TECHNICAL ROBUST



NIEUW



VEILIGHEIDSBROEK, TECHNICAL ROBUST

**Gemaakt voor lange, zware werkdagen**

Veiligheidsbroek voor kettingzaag ontworpen voor lange werkdagen in veeleisende omgevingen. Gemaakt met Dyneema® materiaal op de gehele voorkant van de broekspijpen. Kevlar® versterking in het kruis en Cordura® versterkingen rond de enkels zijn bestand tegen slijtage en krassen door ruwe schors en struiken met doorns. Goed geventileerd met meshvoering en vele ritsen. Teekbeschermer aan de binnenkant van de enkels en stretchmateriaal dat in vier richtingen rekt op de rug zorgen voor extra comfort zodat u de hele dag door kunt gaan. Voldoet aan EN ISO 11393 klasse 1 (20 m/s). Unisex model in maat S-XL.

537 64 27-xx



**Gemaakt om lang mee te gaan**

Dankzij de toegepaste sterke materialen en de verstevigingen in kruis en aan enkels van Dyneema®, Aramide stretch en Cordura® is de broek bestand tegen heavy-duty gebruik.



**Teek- en sneeuwbeschermer**

Sluit nauw aan met elastiek en verstelbare knopen rond de enkel. Voorkomt dat sneeuw en teken in de broek komen.

**Zeer ademend**

Meshvoering en ritsen voor maximale ventilatie en comfort. Pas de luchtstroom aan met de ritsen aan de achterkant van de pijpen. De achterzakken zorgen ook voor luchtcirculatie als ze worden geopend. Meshvoering voor optimale ventilatie tijdens het dragen en snel drogen na het wassen.

**Goed doordachte versterkingen**

Uitstekende duurzaamheid dankzij lichte en robuuste Cordura® en Dyneema® materialen. Voor de broek zijn het kruis, de knieën en het onderste deel van de pijpen extra versterkt, terwijl het jack bij de schouders en mouwen is versterkt.

ACTIVE CLEANING

**Houd uw uitrusting in goede staat**

Beschermende kleding moet regelmatig worden gewassen om de effectiviteit te behouden. Active Cleaning-reinigingsmiddel is vrij van fosfaten. Ook geschikt voor het reinigen van zaagkettingen, tuinapparatuur, luchtfilters, klimtouwen 11,5 en 11,8, enz.

583 87 69-01



## KLEDING VOOR ARBORISTEN

# Op maat voor boomverzorging op hoog niveau

Als professionele boomzorg-specialist stelt u zeer speciale eisen aan beschermende kleding op het gebied van veiligheid, bewegingsvrijheid en comfort. Bij het ontwerpen en produceren van de broek voor boomverzorgers van Husqvarna kiezen we de beste artikelen in onze Technical en Technical Extreme-modellen en ontwerpen we ze opnieuw om de ultieme uitrusting voor boomverzorgers te creëren.

**NIEUW**
**BEVEILIGINGSBROEK, TECHNICAL EXTREME BOOMVERZORGER**
**Gemaakt voor boomverzorgers, ontworpen voor klimmen**

Veiligheidsbroek voor kettingzaag met slanke pasvorm. Speciaal ontworpen voor boomklimmers die de meest comfortabele en goed geventileerde kettingzaagbroek willen, voor maximale productiviteit. Onze innovatieve Tech-Climb biedt geoptimaliseerde zaagbescherming rond de benen bij gebruik van klimharnas of sporen. Gemaakt van stretchmateriaal dat in vier richtingen rekt en met klittenbandverstelling voor een perfecte pasvorm voor elke vorm van het lichaam. Voldoet aan EN ISO 11393 klasse 1 (20 m/s) Unisex model in maat XS-XXL. 537 64 25-xx



CLASS 1

**techclimb**

**Tech-Climb zaagbescherming, speciaal voor klimmen**

De innovatieve Tech-Climb-functie is ontworpen met speciale vezellagen die op maat gemaakt zijn voor zaagbescherming, ook bij gebruik van klimharnas of sporen.

**Duurzame en lichte versterkingen**

Hightech-materialen met Dyneema®, Cordura® en Kevlar® voor maximale slijtageweerstand op de plaatsen waar dat het meeste nodig is. Extra versterkt kruis met stretch.

**Haken en lussen aan bretels**

De bretels zijn gemakkelijk te verwijderen en aan te brengen, waardoor een wisseling snel en makkelijk gaat, afhankelijk van het uitgevoerde werk.

**Makkelijk bereikbare zakken**

Steekzakken met omgedraaide ritsen voor makkelijke toegang wanneer u een draagstel draagt, en dubbele zakken op het dijbeen met lussen voor opbergen.





### BOOMVERZORGERSEHELM SPIRE VENT X

## Houd het hoofd koel en veilig

Comfortabele lichtgewicht helm met reflecterende elementen voor professionele boomverzorgers. Optimale ventilatie dankzij de vele luchtgaten en de luchtruimte in de helm. Voorzien van comfortabele voering van sneldrogend materiaal dat eenvoudig kan worden verwijderd voor reiniging. Kan met behulp van een adapter samen met gehoorbescherming worden gebruikt. Goedgekeurd conform EN 12492. Afbeelding van helm uitgerust met X-COM gehoorbescherming, afzonderlijk verkrijgbaar. Lees meer op pagina 173.

536 88 61-01

Adapter voor gehoorbescherming, 599 29 72-01

Kan worden uitgerust met gaasvizier of drie soorten stootbestendige vizieren van polycarbonaat naar uw voorkeur: helder, spiegelennd of rookglas.

Gaas, 536 91 23-01

Helder, 598 86 23-01

Rookglas, 598 86 23-02

Spiegelennd, 598 86 23-03



#### Goed verlucht

Geventileerd voor een optimaal ademend vermogen en comfort tijdens veeleisende werkzaamheden en warme omstandigheden.



#### Comfortabele kinband

De vierpunts kinband is gemaakt van wasbaar eco-leer voor maximaal comfort en een comfortabele pasvorm.



### WERK-T-SHIRT MET REFLECTERENDE ELEMENTEN, TECHNICAL

T-shirt met ritssluiting aan de voorzijde, verlengde achterzijde, gemakkelijk toegankelijke zak aan de voorzijde en reflecterende tape. Dit T-shirt met reflecterende elementen is getest en goedgekeurd conform EN ISO 20471 Klasse 2 en voert vocht af van het lichaam, waardoor u koel en droog blijft. Maat XS-XXXL.

Lange mouw, 596 30 38-xx



**NIEUW**

### BEUGELS, BOOMVERZORGER

Extra brede beugels met verstelbare lengte die perfect passen bij de klittenbandsluiting op de broek voor boomverzorgers, waardoor u deze eenvoudig kunt uit- en aantrekken.

538 96 27-01



## TECHNICAL

# Kleed u voor een productieve werkdag

De Husqvarna Technical kledinglijn is ontworpen en gemaakt om de hele dag te presteren, elke dag. Een taakgericht ontwerp met een moderne styling, terwijl sterke, lichte stretchstoffen, versterkte panden, voorgevormde knieën en ellebogen voor een hoge weerstand, duurzaamheid en prestaties zorgen. U ziet er goed uit. En werkt zelfs nog beter.



## WERK-T-SHIRT, TECHNICAL

Licht en koel T-shirt met ritssluiting aan voorzijde, verlengde achterzijde en gemakkelijk toegankelijke zak met rits aan voorzijde. Het T-shirt is ideaal voor gebruik bij warm weer. Het materiaal voert vocht af van het lichaam en droogt snel. Verkrijgbaar met lange of korte mouwen. Maat S-XXXL.

Korte mouw, 597 66 11-xx  
Lange mouw, 597 66 12-xx

## WERK-T-SHIRT MET REFLECTERENDE ELEMENTEN, TECHNICAL

T-shirt met ritssluiting aan de voorzijde, verlengde achterzijde, gemakkelijk toegankelijke zak aan de voorzijde en reflecterende tape. Dit T-shirt met reflecterende elementen is getest en goedgekeurd conform EN ISO 20471 Klasse 2 en voert vocht af van het lichaam, waardoor u koel en droog blijft. Verkrijgbaar met lange of korte mouwen. Maat XS-XXXL.

Korte mouw, 596 30 39-xx  
Lange mouw, 596 30 38-xx

## VEILIGHEIDSBROEK HIGH VIZ TECHNICAL

Voor werkzaamheden waarbij u goed zichtbaar moet zijn, zoals langs wegen. 4-Wegstretch op plaatsen waar dat nodig is, maakt dat u vrij, veilig en prettig kunt bewegen. De voorgebogen pijpen bieden maximale bewegingsvrijheid, reflecterende banen zorgen voor een hoge zichtbaarheid en grotere veiligheid, terwijl de versterkte knieën en pijpen duurzaamheid bieden tijdens zwaar gebruik. Voldoet aan EN 381 Klasse 1, (20 m/s) en EN ISO 11393 Klasse 2. Maat S-XXL. 529 51 83-xx

## VEILIGHEIDSJACK, TECHNICAL

Combineert sterke stoffen met een op de taak gericht ontwerp en zaagbescherming voor normale werkzaamheden in het bos. Gemaakt van tweewegstretch polyester met een mooie pasvorm en versterkingen vanaf de elleboog tot de pols. Hierdoor is het mogelijk comfortabel te bewegen, is het jack zeer sterk en presteert het alle dagen. Voldoet aan EN ISO 11393, Klasse 1. Maat S-XL. 529 51 62-xx

## FUNCTIONAL

Compleet assortiment op [husqvarna.com](http://husqvarna.com)



## WERKJACK VENT, TECHNICAL

Ontworpen voor normale werkzaamheden in het bos in warme omstandigheden. Het jack is gemaakt van 100% micropolyester op voorkant, schouders en mouwen en 100% gebreid polyester onder de mouwen en aan de achterkant en biedt daarom extra ventilatie om u koel en droog te houden. Maat S-XXL.

582 33 43-xx



## BESCHERMENDE BROEK, FUNCTIONAL

Ontworpen om gemakkelijk te dragen voor lichte bosbouwwerkzaamheden. Gemaakt van hoogwaardige, duurzame materialen met Cordura®-versterking. Hoogwaardige sluitingen zorgen voor een goede pasvorm, terwijl de ventilatieritsen, de duimstokzak, reflecterende tape en verstevigde knie- en enkelstukken veiligheid, productiviteit en comfort garanderen. Voldoet aan EN ISO 11393 klasse 1 (20 m/s). Maat 46-62.

Taillebroek Class 1, 529 51 85-xx  
Taillebroek Class 2, 529 51 88-xx  
Tuinbroek Class 1, 529 51 86-xx

## BESCHERMKAPPEN, FUNCTIONAL

Comfortabele beschermkappen voor incidenteel gebruik met kettingzagen onder alle weersomstandigheden. Eenvoudig aan te trekken en te dragen over uw werkbroek. De pasvorm van de taille en de benen kan eenvoudig worden aangepast met riemen en gespen, en klittenbandsluiting op de kuit. Cordura®-versterkingen op knieën en enkels zorgen voor meer duurzaamheid. De oranje voorzijde met reflecterend logo zorgt voor een goede zichtbaarheid. Voldoet aan EN ISO 11393 klasse 1 (20 m/s). Maat S-L. 531 08 04-xx

## CLASSIC

Compleet assortiment op [husqvarna.com](http://husqvarna.com)



## BESCHERMENDE BROEK, CLASSIC

Betrouwbare bescherming voor incidentele gebruikers van kettingzagen. Gemaakt van stevige polyester/katoenen keperstof. De zaagbescherming is aan de onderzijde versterkt om slijtage van de laarzen te voorkomen. Voldoet aan EN ISO 11393 klasse 1 (20 m/s). Maat 44-64.

Taillebroek, 529 51 89-xx  
Ook verkrijgbaar met 5 cm kortere broekspijpen (44-64)  
Tuinbroek, 529 51 96-xx





## WERKJACK, TECHNICAL

### Stretch stof voor bewegingsvrijheid

Gemaakt van sterke, maar wel lichtgewicht stoffen en een op de taak gericht ontwerp, ideaal om de hele dag in het bos te werken. Vierwegstretch polyester met een mooie pasvorm maakt comfortabele bewegingen mogelijk en is minder vermoeiend. Ventilatieopeningen op de schouderpas en de onderrug voor comfort en prestaties. Maat S-XXL.

582 33 21-xx



CLASS 1

## VEILIGHEIDSBROEK, TECHNICAL

### Versterkt waar u dat nodig heeft

Ontworpen voor de dagelijkse werkzaamheden in het bos. Een sterke constructie met verstevigingen van Aramide en Cordura®. Lichtgewicht, stretchstof en nauwe pasvorm om de gebruikers comfortabel en productief te houden, terwijl de voorgebogen knieën en geventileerde zakken en ritsen zorgen dat elke werkdag echt productief wordt. Voldoet aan EN ISO 11393, Klasse 1 (20 m/s). Maat S-XXL.

Taillebroek, 529 51 64-xx

Ook verkrijgbaar met +7 cm broekspijpen (S-XL)

Ook verkrijgbaar met 5 cm kortere broekspijpen (S-XXL)

Tuinbroek, 596 30 44-xx

Ook verkrijgbaar met -7 cm broekspijpen (S-XL)



#### Voorgevormde knieën

De knieën zijn voorgevormd en speciaal gemaakt om maximale mobiliteit te bieden zonder uw veiligheid in gevaar te brengen.



#### Goed geventileerd

Openingen bij de schouderpas en de onderrug zorgen voor een goede ventilatie. Door de ritsluitingen in de oksels en aan de achterkant van de pijpen kunt u de hoeveelheid lucht naar believen aanpassen.



#### Aanpassen voor een perfecte pasvorm

De kleding heeft elastische trekkoorden in de taille en aan de onderkant van het jack, hierdoor kunt u ze perfect passend maken.

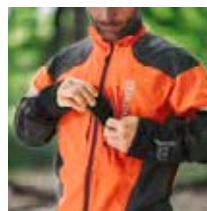

#### Makkelijk bereikbare zakken

Het jack heeft twee zakken op de borst en een speciale EHBO-zak. De broek heeft twee voorzakken, twee achterzakken, een zak op de pijp en een dubbele duimstokzak.



TECHNICAL VOOR WERKEN MET EEN MOTORZEIS

# Comfortabele bescherming tegen twijgen en takken

Het dragen van een harnas tijdens lange werkuren met een bosmaaier of trimmer stelt speciale eisen aan het comfort en de functionaliteit van de kleding. Op de juiste plaatsen vindt u praktische details, zoals polstering en zakken met rits zijn net zo belangrijk als comfortabele voering en naden, ventilatieritsen en duurzame bescherming tegen opspattend grind.



## BORSTEL- EN TRIMMER JACK, TECHNICAL

### Voor een comfortabele dag in uw harnas

Jack speciaal ontworpen voor lange werkuren in een harnas. Ruimte voor extra vulling om de belasting op de schouders te verlichten. Zakken zijn ook binnen bereik als u een harnas draagt. Ventilatie-ritsen aan de voorzijde, onder de armen en een opening aan de achterzijde houden de temperatuur op een comfortabel niveau. Een nieuwe mouwconstructie en ergonomisch voorgebogen mouwen zorgen voor een hoge beweegbaarheid in combinatie met het materiaal dat in vier richtingen rekt op de rug. Maat S-XXL.

597 66 02-xx

## BROEK VOOR SNOEIEN EN TRIMMEN, TECHNICAL

### Versterkt voor extra bescherming

De broek is speciaal ontworpen voor lange werkuren met een bosmaaier of trimmer. Ruimte voor extra vulling om de belasting op de heupen te verlichten. Waterafstotend materiaal aan de voor- en zijkant van de broekspijpen met extra voering tegen grind. Geïmpregneerd stof om het afborstelen van nat gras te vereenvoudigen. Versteving van blootgestelde gebieden vergroot de duurzaamheid en levensduur. De ventilatie-ritsen aan de achterkant van de broekspijpen zorgen ervoor dat de temperatuur op een comfortabel niveau blijft. Ergonomisch voorgebogen kniestukken. Maat 42-60.

597 66 06-xx

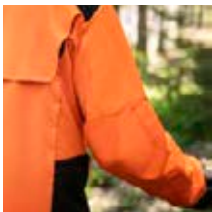

#### Grote mobiliteit

Speciaal ontworpen mouwen, ergonomisch voorgebogen mouwen en knieën en rekbaar materiaal in vier richtingen op de rug voor grote mobiliteit.

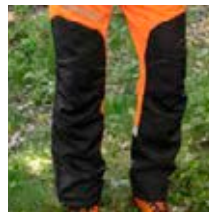

#### Versterkt materiaal

Het materiaal bij de knieën en het uiteinde van de broekspijpen is waterafstotend, en is versterkt voor extra duurzaamheid en bescherming.



#### Ventilatieopeningen

Ventilatieritsen aan de voorzijde, onder de armen en aan de achterzijde van de broekspijpen. Borst- en achterzakken met gaas en een opening aan de achterkant van het jack zorgen voor een goede temperatuurregeling.



#### Zakken voor extra vulling

Zakken die zijn ontworpen om vulling te plaatsen ter bescherming, en om de belasting van de schouders en heupen tijdens het trimmen te verlichten.





## WERKJACK HIGH-VIZ TECHNICAL

### Wees zichtbaar, blijf veilig – de hele dag

Jack, speciaal ontworpen om lange uren met een harnas te werken. Hoge zichtbaarheid gekeurd volgens EN ISO 20471 Klasse 3. Ruimte voor extra polstering om de schouders te ontlasten. Zakken die ook met een harnas aan goed bereikbaar zijn. Ventilatieuitsnitsen onder de armen en een ventilatiepas op de rug houden de temperatuur op een comfortabel niveau. Een nieuwe mouwconstructie en ergonomisch gevormde mouwen geven u samen met de 4-weg stretchstof op de rug een grote bewegingsvrijheid Maat XS-XXL.

597 24 59-xx



## WERKBROEK HIGH-VIZ TECHNICAL

### Duurzame broek die iedereen zal opvallen

Broek speciaal ontworpen om lange uren met een motorzeis te werken. Hoge zichtbaarheid gekeurd volgens EN ISO 20471 Klasse 2. Ruimte voor extra polstering om de heupen te ontlasten. Waterafstotend materiaal aan voor- en zijanten van de pijpen met extra voering tegen grind. De stof heeft een oppervlaktebehandeling zodat u er nat gras gemakkelijk vanaf borstelt. Verstevingen op de kwetsbare plaatsen verhogen de duurzaamheid en levensduur. Ventilatieuitsnitsen aan de achterkant van de pijpen houden de temperatuur op een comfortabel niveau. Ergonomisch gevormde knieën. Maat 42-60.

597 24 62-xx



#### Zeer goed zichtbaar

Voldoet aan de hoogste classificatie van de relevante Hoge zichtbaarheid standaarden. Jack gekeurd volgens EN ISO 20471 Klasse 3. Broek gekeurd volgens EN ISO 20471 Klasse 2.



#### Zakken voor extra bescherming

Zakken waar een extra beschermingslaag ingestoken kan voor om de belasting beter op uw schouder en heupen te dragen tijdens het trimmen.



#### Grote bewegingsvrijheid

Speciaal gesneden mouwdesign, ergonomisch gevormde mouwen en knieën plus de 4-weg stretch op de rug zorgen voor een grote bewegingsvrijheid.



#### Teek- en sneeuwbescherming

Sluit nauw aan met elastiek en verstelbare knopen rond de enkels van de broek. Voorkomt dat sneeuw en teken in de broek komen.





## REGENKLEDING, TECHNICAL

# Houdt u droog en comfortabel

Het assortiment Technical-regenkleding van Husqvarna biedt kleding die waterafstotend en toch ademend is, dankzij de technologie met gelamineerde en getapete naden. De laminering houdt de regen buiten, maar transpiratie kan door uw kleding heen worden afgevoerd. De kleding is gemakkelijk aan en uit te trekken, zorgt ervoor dat u zichtbaar bent, en helpt u warm te blijven tijdens zware werkdagen in de regen.

**NIEUW**

## REGENJAS VENT HIGH-VIZ, TECHNICAL

Een hoogwaardige regenjas met extra versteviging van blootgestelde gebieden. Het jack is waterafstotend en toch ademend dankzij de technologie met gelamineerde en getapete naden. Gemaakt van duurzaam polyester met mechanische rek. Het jack is verstelbaar in de taille en heeft een afneembare kap met drukknopen. De zakken zijn voorzien van waterdichte ritsluitingen om spullen veilig op te kunnen bergen. Goedgekeurd conform EN ISO 20471 klasse 3 en EN 343.

Heren, XS-XXL, 597 66 26-xx

Dames, XS-XL\* 546 34 26-xx

\*Maat XS en S zijn goedgekeurd conform EN ISO 20471 klasse 2 en EN 343.



## REGENBROEK VENT, TECHNICAL

Hoogwaardige regenbroek van duurzaam gelamineerd polyester met mechanisch gerekt materiaal, dat samen met getapete naden zorgt voor een waterafstotend maar ademend kledingstuk. Versteigd materiaal over de gebieden van boven de knie en onder aan de binnenzijde van het been. Elementen zoals een lange rits aan de zijkant om de broek gemakkelijker aan en uit te trekken wanneer dat nodig is. De taille is verstelbaar en de veterhaken houden de broek op zijn plaats. Goedgekeurd conform EN343.

Maat XS-XXL.

597 66 27-xx

### Altijd zichtbaar

Voldoet aan de hoogste classificatie in de geldende norm voor zichtbaarheid. Jack goedgekeurd conform EN ISO 20471 klasse 3.



### Uiterst ademend

Laminering in combinatie met ventilatieritsen en elementen zoals de opening op de rug van het jack, evenals openingen met gaas aan de achterzijde van de broekspijpen zorgen ervoor dat u droog en koel blijft.

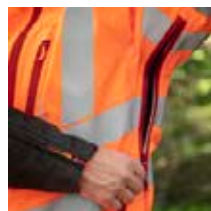



## REGENKLEDING, FUNCTIONAL

# Het weer is niet van belang

De Functional-regenkledinglijn is waterbestendig door een duurzame buitenlaag op de stof. Dit maakt de kleding 100% waterdicht en winddicht, maar minder ademend. Het ontwerp is daarom geoptimaliseerd om zo veel mogelijk ventilatie te genereren. De kledingstukken zijn speciaal gemaakt voor de bosbouw, en zijn gemakkelijk aan en uit te trekken wanneer dat nodig is tijdens uw werkdag in de koude regen.



## REGENJAS PROTECT HIGH-VIZ, FUNCTIONAL

Regenjas gemaakt van gebreid polyester met een duurzame, eenzijdige PU-coating met gelaste naden – een sterke, maar toch lichte en geruisloze stof. Het ontwerp zorgt voor ventilatie in het jack voor lange werkuren in de regen. De binnenzak op borsthoogte en de verborgen zakken aan de voorzijde voorkomen dat water binnendringt. Hierdoor blijven uw spullen veilig. Goedgekeurd conform EN ISO 20471 klasse 3 en EN 343. Maat: XS-XL. 597 66 28-xx



## REGENBROEK PROTECT HIGH-VIZ, FUNCTIONAL

Regenbroek gemaakt van een gebreid polyester met een duurzame eenzijdige PU-coating met gelaste naden – een sterke maar lichte en geruisloze stof. Ritsen aan de zijkanten van de broekspijp en openingen aan de voorzijde voor eenvoudige toegang. Taille met elastiek en trekkoord en ventilatieopeningen aan de achterzijde. Goedgekeurd conform EN ISO 20471 klasse 2 en EN 343. Maat XS-XL. 597 66 29-xx



## REGENRUGBESCHERMER PROTECT, FUNCTIONAL

Rugbeschermer gemaakt van gebreid polyester met een duurzame eenzijdige PU-coating met gelaste naden – een sterke en toch lichte en geruisloze stof. Ontworpen voor werkhoudingen tijdens het werken met een kettingzaag. Extra lange achterzijde met een regenrand om de regen naar de zijkanten af te voeren bij het werken in een gebogen houding in de regen. Een verstelbare druksluiting aan de voorkant om de breedte indien nodig aan te passen. Goedgekeurd conform EN 343. Eén maat. 597 66 32-10



## REGENCHAPS PROTECT HIGH-VIZ, FUNCTIONAL

Regenkapjes gemaakt van gebreid polyester met een duurzame eenzijdige PU-coating met gelaste naden – een sterke en toch lichte en geruisloze stof. Ontworpen voor bevestiging aan een riem of gereedschapsriem Goedgekeurd conform EN ISO 20471 Klasse 1 en EN 343. Eén maat. 597 66 33-10

## WORKWEAR



## EENLAAGS ONDERGOED

Gemaakt van 100% polyester interlock-gebreide stof dat bestaat uit zowel gesponnen als geweven polyester. Deze kwaliteit maakt dat de stof het vocht van de huid afvoert naar de volgende kledinglaag en zorgt voor een goede ventilatie, waardoor u iedere dag comfortabel werkt. Maten 46-58.

Iso hemd, 544 96 41-xx  
Iso broek, 544 96 42-xx

## WERKSHIRT

Een zacht en comfortabel shirt met goede bewegingsvrijheid in mooie Husqvarna-kleuren, zowel geschikt voor werk als vrije tijd. 100% voorgekrompen katoen. Maat S-XXL.

578 78 57-xx



## HUSQVARNA BRETELS

Extra brede bretels met instelbare lengte.

Leren banden, 505 61 85-10

Sterke metalen clips, 505 61 85-00



## Altijd zichtbaar

Het jack, de broek en de chaps zijn getest en goedgekeurd conform norm EN ISO 20471 voor goede zichtbaarheid.



## Ventilatieopeningen

Ventilatieopeningen op de borst, armen en rug met gaas om u koel te houden wanneer u hard werkt.

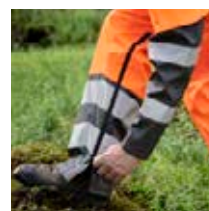

## Eenvoudig te dragen, eenvoudig uit te trekken

Dankzij de slimme rits aan de zijkant is de broek gemakkelijk uit te trekken als het weer is opgeklaard, met minimale verstoring van uw werk.





## LEREN LAARZEN, TECHNICAL MET ZAAGBESCHERMING

### Robuuste laarzen voor zwaar werk

Zeer comfortabele en lichtgewicht beschermende laars voor gebruik onder alle weersomstandigheden. Goed ontworpen hielconstructie, hoger, stabiel bovendeel met zachte binnenkant voor comfort. De Vibram®-zool biedt uitstekende grip in koude, natte en gladde omstandigheden, en de schokabsorberende middenzool houdt de laarzen tijdens lange werkdagen zacht voor de voeten. De laarzen zijn gemaakt van leer met een Sympatex®-membraan, een waterafstotend en ademend materiaal van hoge kwaliteit. Met extra vulling rond de enkel, de hiel en de bovenkant, plus een stalen neus en een wasbare binnenzool. Het onderste gedeelte van de laars is versterkt met rubber voor extra bescherming. Trekclip op de tong en aan de achterkant en vetergaten en -haken om de schoenen gemakkelijk af te stellen en aan en uit te doen. Voldoet aan EN 17249: 2013 Klasse 2 (24 m/s). Maat 36–48. 597 65 92-xx



#### Rubberen versterking rondom

Rubberen versterking rondom de voet voor betere bescherming tegen slijtage tijdens lange werkdagen.



#### Houd grip

Stabiele Vibram®-zool met optimale grip voorkomt uitglijden in koude en natte omstandigheden. De schokabsorberende middenzool houdt de laars tijdens lange werkdagen zachter voor de voeten.



#### Ontworpen voor werk

Zachte hiel en binnenzijde voor comfort tijdens lange werkdagen.



#### Droog en comfortabel

Waterafstotend Sympatex®-membraan met perfect ademend vermogen houdt de voeten droog.



## LEREN LAARZEN, FUNCTIONAL MET ZAAGBESCHERMING

Waterafstotende, lichtgewicht leren laarzen met goede stabiliteit – geschikt voor zwaar gebruik. Verstevigde voor- en achterzijde voor extra steun en een gevoerde neus en bovenkant voor comfort. Duurzaam Perwanger®-leer en TE-POR®-membraan houden de voeten droog, en de Vibram®-zool biedt een goede grip, zelfs bij koude, natte en gladde omstandigheden. Voorzien van veterogen voor eenvoudige afstelling van de veters en teenbescherming voor extra veiligheid. Voldoet aan EN ISO 17249:2013 niveau 2 (24 m/s). Maat 38–47. 597 65 93-xx



#### Waterbestendig materiaal

Het TE-POR®-membraan zorgt ervoor dat de laarzen comfortabel en waterafstotend zijn, zodat uw voeten droog blijven in alle weersomstandigheden.



#### Versterkt aan de voorkant

De versterking aan de voorkant zorgt ervoor dat de laars bestand is tegen slijtage en een langere levensduur heeft.



## LEREN LAARZEN, TECHNICAL LIGHT MET BESCHERMING

Deze beschermende laars is geschikt voor werk in het park en in de tuin onder alle weersomstandigheden. Gemaakt van hoogwaardig leer met waterafstotend Sympatex®-membraan, polyester voering en stalen teenbescherming, waardoor de laars de hele dag comfortabel zit. Voor- en achterdeel versterkt met rubber. Voorzien van handige veterhaken – voor eenvoudige afstelling van de veters. De laars is gemakkelijk aan te trekken dankzij de lus. Voldoet aan EN ISO 20345 S3 – SRC + HRO. Maat 36–47. 597 65 95-xx



#### Sympatex®-membraan

Hoogwaardig leer met waterafstotend Sympatex®-membraan maakt de laars ademend en 100% waterdicht.



#### Versterkte voorkant en hiel

De versterking aan de voor- en achterkant zorgt ervoor dat de laars bestand is tegen slijtage en een langere levensduur heeft.



# Gemaakt om in te werken

Voor werk van hoge kwaliteit hebt u werkkleding van hoge kwaliteit nodig. En natuurlijk betekent dit geteste premium schoenen en handschoenen. Het assortiment laarzen en handschoenen van Husqvarna is ontworpen en ontwikkeld om u alles te bieden wat u nodig hebt op het gebied van bescherming, warmte en functionaliteit, om uw werk veilig en efficiënt te kunnen doen.



## HANDSCHOENEN, TECHNICAL MET ZAAGBESCHERMING

Kort, strak en comfortabel voor hoge beweeglijkheid. Waterbestendige handpalm van geitenleer met dubbele rand. Gelamineerd elastaan op de rug. De wijsvingerknokkels zijn geschikt voor aanraakschermen. Badstof op de duim. Voldoet aan EN ISO 11393-4:2019 klasse 1 (20 m/s) en EN 388:2016. Maat 7, 8, 9, 10, 12.

599 65 12-xx



## HANDSCHOENEN, TECHNICAL

Kort, strak en comfortabel voor hoge beweeglijkheid. Waterbestendige handpalm van geitenleer. Gelamineerd elastaan op de rug. De wijsvingerknokkels zijn geschikt voor aanraakschermen. Badstof op de duim. Voldoet aan EN 388:2016. Maat 7, 9, 10, 12.

599 65 03-xx



## HANDSCHOENEN, TECHNICAL LICHT

Strak en comfortabel met manchet van neopreen. Palm, knokkels en vingertoppen van waterbestendig geitenleer. Gelamineerd elastaan op de rug. De wijsvingerknokkels zijn geschikt voor aanraakschermen. Voldoet aan EN 388:2016. Maat 7, 8, 9, 10, 12.

599 65 11-xx



## HANDSCHOENEN, FUNCTIONAL MET ZAAGBESCHERMING

Comfortabele handschoen met gebreide manchet. Waterbestendige handpalm van geitenleer. Nylon neopreen knokkels en schuimgelamineerd elastaan op de rug. De wijsvingerknokkels zijn geschikt voor aanraakschermen. Voldoet aan EN ISO 11393-4:2019 klasse 0 (16 m/s) en EN 388:2016. Maat 7, 8, 9, 10, 12.

599 65 16-xx



## HANDSCHOENEN, FUNCTIONAL WINTER

Warm en comfortabel met gebreide manchet. Waterafstotend binnenmembraan en voering met Thinsulate® en microfleece. De wijsvingerknokkels zijn geschikt voor aanraakschermen. Voldoet aan EN 388:2016. Maat 8, 10, 12.

599 64 97-xx



## HANDSCHOENEN, FUNCTIONAL

Comfortabele handschoen met gebreide manchet. Waterbestendige handpalm van geitenleer. Nylon neopreen knokkels en schuimgelamineerd elastaan op de rug. De wijsvingerknokkels zijn geschikt voor aanraakschermen. Voldoet aan EN 388:2016. Maat 7, 8, 9, 10, 12.

599 64 98-xx



## HANDSCHOENEN, FUNCTIONAL LICHT COMFORT

Comfortabele handschoenen met handpalm gemaakt van duurzaam, natuurlijk, waterbestendig geitenleer. Schokabsorberende handpalm en elastische manchet. De wijsvingerknokkels zijn geschikt voor aanraakschermen. Maat 6, 7, 8, 9, 10, 12.

599 64 94-xx



## HANDSCHOENEN, FUNCTIONAL LICHT ADEMEND

Ademende handschoenen met handpalm gemaakt van ademend, sneldrogend synthetisch leer met een goede grip. Schokabsorberende handpalm en elastische manchet. De wijsvingerknokkels zijn geschikt voor aanraakschermen. Handwas 30°C. Maat 7-10.

529 88 01-xx



## HANDSCHOENEN, FUNCTIONAL LICHT ANTISLIP

Comfortabele handschoenen voor een nauwkeurig gevoel en een uitstekende grip, zelfs onder natte omstandigheden. Schokabsorberende handpalm en elastische manchet. De wijsvingerknokkels zijn geschikt voor aanraakschermen. Handwas 30°C. Maat 7-10.

529 88 02-xx



## HANDSCHOENEN, TECHNICAL GRIP

Comfortabele, nauwsluitende handschoenen die een goede tastzin bieden, ideaal voor klimmen. Duurzame nitrilcoating voor een uitstekende grip op vette of natte materialen. De vingers van de handschoenen zijn geschikt voor aanraakschermen. Handwas 30°C. Maat 7, 8, 9, 10, 12.

529 88 03-xx



## VEILIGHEIDSKIT

Pakket met de basisbescherming die u nodig hebt bij het werken met een kettingzaag. Inclusief beenstukken van beschermingsklasse 1, Functional-handschoenen met zaagbescherming klasse 0 en een boshelm Classic. De beenstukken kunnen over uw werkbreek worden gedragen.

529 52 01-02



## RUBBEREN LAARZEN, FUNCTIONAL MET ZAAGBESCHERMING

Handgemaakte laars met goedgekeurde zaagbescherming. Extra versterkt bovendeel met stalen neus en versterkt rond de zool. Een nieuw hielblokje maakt het makkelijker om de laars aan en uit te trekken. Katoenen voering. Zool kan van spikes worden voorzien.

EN 17249:2013 Level 2 (24 m/s),

Maten 37-47, 595 00 24-xx

EN 17249:2013 Level 3 (28 m/s),

Maten 37-50, 595 00 28-xx



## LEERBALSEM

Houdt het leer zacht en soepel en zorgt tegelijkertijd voor een water- en vuilafstotend oppervlak. Aanbevolen voor leren handschoenen en leder boots. Bevat wolvet, bijenwas, vaseline en nertsolie. 200 ml.

590 65 22-01



# Veiligheidsaccessoires die u niet beperken

PAGINA 163

**BEKIJK ONZE HELM VOOR  
BOOMVERZORGERS**

De bescherming van de meest kwetsbare delen van uw lichaam is onderwerp geweest van uitgebreide research en technologische productontwikkeling bij Husqvarna. Door onze nauwe en langdurige samenwerking met professionele gebruikers bieden we een uitstekende combinatie van ergonomisch ontworpen producten om u te beschermen.

## VEILIGHEIDSHELM, TECHNICAL

### Lichtgewicht met grote zichtbaarheid

Een stevige, maar wel lichte helm met een compleet en doordacht design. De helm zit vol slimme oplossingen die het gewicht verlagen, een meer persoonlijke pasvorm mogelijk maken en zelfs tijdens lange werkdagen de hoofdtemperatuur aangenaam houden. Het biedt tevens een verbeterd gezichtsveld en een bevestigingspunt voor een hoofdlamp. Afbeelding van helm uitgerust met X-SYNC gehoorbescherming, afzonderlijk verkrijgbaar.

Fluorescerend oranje, 585 05 84-01



#### HEMLAMP HL 1200

Krachtige helm lamp voor Husqvarna-boshelm Technical. Perfect wanneer u overdag aan het werk bent bij weinig helder daglicht. De helderheid en de straal kunnen in stappen worden aangepast aan uw werkplek. Inclusief oplaadbare accu.

536 61 93-01



#### VRIJ ZICHT VISOR V300

Mat vizier voor boshelm TECHNICAL met een lage lichtvermindering en een design dat het gezicht omsluit voor een betere bescherming vanuit alle richtingen.

586 40 96-01



#### VRIJ ZICHT VISOR V310

Mat vizier voor boshelm TECHNICAL met een lage lichtvermindering en een design dat het gezicht omsluit voor een betere bescherming vanuit alle richtingen. Vizier met een dichter, steviger gaas. Beschermt tegen het fijnere zaagstof.

597 68 17-01



#### Koel en comfortabel

Het ventilatiesysteem houdt uw hoofd koel en comfortabel, zelfs tijdens lang werken in warm weer.



#### Vrij zicht vizier

Het unieke ontwerp zorgt voor een duidelijk zicht met het vizier in de bovenste stand.



#### Gemakkelijk instelbaar

Met de met één hand bediende draaiknop kan de gebruiker snel en gemakkelijk de grootte instellen.

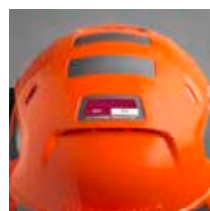

#### UV-vervaldatum-indicator

De bescherming vermindert onder invloed van zonlicht. De indicator geeft de staat van de helm aan en wanneer het tijd is deze te vervangen.





NIEUW

NIEUW

**GEHOORBESCHERMING, X-COM ACTIVE**

**Actieve gehoorbescherming met intercom**

Bescherm uw gehoor en communiceer direct met uw team. Met dit full-duplex intercomsysteem kunnen maximaal 10 personen tegelijkertijd praten. De ingebouwde microfoons aan de zijkant zorgen ervoor dat u omgevingsgeluiden duidelijk hoort. Speciaal ontwikkeld door Husqvarna voor boomverzorgingsteams. Geluidsdemping (SNR-niveau) 32 dB. IP45. Hoofdband, 536 91 31-01  
In combinatie met helm, 536 91 32-01



NIEUW

**GEHOORBESCHERMING, X-SYNC**

**Actieve gehoorbescherming met Bluetooth®-connectiviteit**

Bescherm uw gehoor, luister naar FM-radio of gestreamde audio en gebruik uw mobiele telefoon handsfree terwijl u werkt. Wanneer u wordt gebeld, wordt het volume van de muziek of radio geleidelijk verlaagd. De ingebouwde microfoons aan de zijkant zorgen ervoor dat u omgevingsgeluiden duidelijk hoort. Geluidsdemping (SNR-niveau) 32 dB. IP45. Hoofdband, 536 91 36-01  
In combinatie met helm, 536 91 39-01

**HYGIËNESET**

Blijf altijd comfortabel en beschermd, en zorg voor een goede hygiëne. De set bestaat uit absorberende kussens en oorkussens. Moet twee keer per jaar worden vervangen voor optimale prestaties. Werkt met Husqvarna's X-COM Active en X-SYNC gehoorbeschermingen. 536 91 58-01

**MICROFOONARM**

De microfoonarm is verkrijgbaar als reserveonderdeel voor de gehoorbescherming van de X-COM Active en X-SYNC van Husqvarna. Deze is uitstekend geschikt voor het blokkeren van harde geluiden. De microfoon heeft een geïntegreerd filter dat spraak onderscheidt van omgevingsgeluid. Hij is gemaakt voor professioneel gebruik en is zowel duurzaam als weerbestendig. 536 91 59-01

**ADAPTERSET**

Deze set bevat twee verschillende adapters waarmee u de gehoorbescherming van de Husqvarna X-COM Active en X-SYNC kunt bevestigen op Spire-helmen en Technical-helmen. 536 91 61-01

**COMFORTKUSSEN**

Deze comfortpad is verkrijgbaar als reserveonderdeel en speciaal ontworpen voor de Husqvarna X-COM Active en X-SYNC gehoorbeschermingen. Het optimaliseert het comfort voor uw hoofd. 536 91 62-01

**HYGIËNESET**

Complete vervangingsset voor de gehoorbeschermingsseenheden. Inclusief absorberende oorkussens. 505 66 53-26, voor passieve gehoorbescherming HP200-1 en HP200-2  
578 40 23-01, voor gehoorbescherming met FM radio  
596 48 94-01, voor gehoorbescherming met X-COM R

**GEHOORBESCHERMING MET BEUGEL**

Gehoorbescherming die u de mogelijkheid geeft de druk ca. 20% bij te stellen. Voorzien van een zachte en luchtige polstering bij de beugel. De gehoorbescherming is ontwikkeld voor optimale ergonomie. 505 66 53-04



**GEHOORBESCHERMING**

Comfortabele gehoorbescherming waarbij u de druk ca. 20% kunt aanpassen. Ideaal voor het werken met de motorzeis of een trimmer. Moet altijd worden gebruikt met een goedgekeurde veiligheidsbril. Kan ook worden voorzien van een zonneklep. Met plexivizier, 505 66 53-48  
Met gaasvizier, 598 75 01-01

**VEILIGHEIDSRIL X**

Krasbestendige bril met poten die verlengd en glazen die versteld kunnen worden. De geelgetinte glazen zorgen voor beter zicht in donkere omstandigheden en de grijsgetinte glazen, met UV-bescherming, geven beter zicht bij zonnige omstandigheden. Clear X, 544 96 37-01  
Sun X, 544 96 37-03  
Yellow X, 544 96 37-02

**VEILIGHEIDSRIL**

Krasbestendige bril met een statisch montuur. Verkrijgbaar met heldere glazen of grijsgetinte glazen met UV-bescherming. Clear, 544 96 38-01  
Sun, 544 96 38-02





# Vrijetijdskleding die past bij uw persoonlijkheid

Laat zien wie je bent, zelfs als je geen zwaar werk doet. Daarvoor hebben wij de Husqvarna Xplorer leisure collection ontworpen. Met deze comfortabele vrijetijdskleding en accessoires, met de bekende Husqvarna kwaliteit, laat u zien wie u bent.



**BEKIJK HET ONLINE**

Bekijk het hele assortiment op [husqvarna.com/LeisureWearXplorer](https://husqvarna.com/LeisureWearXplorer)



## SHELL JACK

De winddichte en waterafstotende maar ademende stof van het Xplorer-shelljack biedt in combinatie met de getapete naden topbescherming, ook bij ruig weer. Het flexibele, in vier richtingen rekbaar materiaal levert optimaal draagcomfort. Voorzien van slimme functies als een gevoerde zak voor uw mobiele telefoon, aanpasbare ventilatie en klittenband-sluiting aan de mouwen.

Dames, houtskoolzwart/antracietgrijs, XS-XL, 536 15 57-xx  
Heren, houtskoolzwart/antracietgrijs, S-XXL, 536 15 56-xx



## FLEECEJACK

Het fleecejack is een heerlijke metgezel in alle seizoenen. Op koude dagen vroeg in het voorjaar of in de herfst is het een prettige tussenlaag of een comfortabele overjas. Het jack is verkrijgbaar in zowel heren- als damesmaten, zodat u uw optimale pasvorm kunt vinden.

Dames, staalgrijs, XS-L, 593 25 22-xx  
Heren, granietgrijs, XS-L, 593 25 23-xx



## PETTEN

Zonnig of niet, de Husqvarna pet is altijd een favoriet. Deze collectie biedt petten in drie stijlen: een vintage oranje pet met een verstelbare haak-en-oog met een print van onze pionier zaag, een granietgrijs canvas pet met verstelbare leren band en een vintage donkergroene pet met verstelbare leren band en onze bosgroene schors-camoprint met een oranjerood vizier. Voor alle petten geldt dat u het riempje aan de achterkant kunt verstellen zodat de pet perfect op uw hoofd past.

Pioneer saw, oranje, 593 25 39-01  
Granite Leather patch, granietgrijs, 593 25 40-01  
Bark camo, bosgroen, 594 72 97-01



## BEANIE, WINTERWOL

Op de koudere dagen wanneer u extra warmte nodig hebt, biedt deze beanie comfort en een warm gevoel. Gemaakt in Zweden van traceerbaar merinowol.

Antracietgrijs.  
593 25 38-01



## BEANIE PIONEER SAW

De beanie is verkrijgbaar in zwart met een vergrote print van onze pionierzaag op de voorkant. Gemaakt van ademend Coolmax materiaal.

593 25 37-01



## HOODY

Buitengewoon comfortabel en perfect voor een extra laag of om als jas te dragen, deze hoody komt buiten altijd van pas. De hoody is verkrijgbaar in uniseks maten en is daarmee geschikt voor zowel mannen als vrouwen. Door de hemelsblauwe kleur van de hoody, zult u zich één voelen met de natuur.

531 42 80-xx



## COL

De col is speciaal ontwikkeld voor die extra warmte en om te voorkomen dat de wind u afkoelt tijdens makkelijke werkzaamheden in het bos of op winderige en koude dagen. De col is verkrijgbaar in oranje met onze bark-camoprint met het Husqvarna logo.

593 25 76-01





### OUTDOORBROEK

Comfortabele en duurzame broek, perfect voor outdoor-activiteiten. Door de zeer flexibele, in vier richtingen rekbare stof op de knieën en de achterkant geniet u optimale bewegingsvrijheid. De taille kan makkelijk met behulp van de lusjes worden aangepast. De lengte van de pijpen kan met de knopen worden aangepast. Door de versteviging van blootgestelde gebieden gaat de broek lang mee en slimme elementen zoals voorgebogen kniestukken zorgen voor nog meer comfort. Gevoerde zak voor uw mobiele telefoon.

Dames, houtskoolzwart/antracietgrijs, XS-L, 536 16 01-xx

Ook verkrijgbaar met 5 cm kortere broekspijpen

Heren, houtskoolzwart/antracietgrijs, S-XXL, 536 15 75-xx

Ook verkrijgbaar met 5 cm kortere broekspijpen



### T-SHIRT BOOMKROON

T-shirt met korte mouwen, ideaal om te dragen op warme dagen of onder een trui. Nachtgroen met groot Husqvarna-logo op de borst, gedrukt in donker patroon met jaarringen. Maat XS-XXL.

529 90 75-xx



### T-SHIRT CAMOUFLAGEPATROON

T-shirt met lange mouwen, ideaal om te dragen op koude dagen waarop u lagen over elkaar draagt. Ebbenhoutgrijs met geprint camouflaged patroon en Husqvarna-logo op de rechtermouw. Maat XS-XXL.

529 90 91-xx



### KINDERRUGZAK 14L

Laat de kinderen met Husqvarna naar school gaan. Deze coole rugzak van topkwaliteit is comfortabel om te dragen door de gevoerde rug en de instelbare schouderbanden. Zijvakken voor flessen en een stevig vak voor een tablet. Door de reflecterende tape is uw kind ook in het donker nog te zien.

536 12 83-01

### PILE FLEECE KINDERHOODY

Zachte, comfortabele hoody met warme, zachte fleecе binnenin. Typisch zo'n kledingstuk van topkwaliteit dat later door een broertje of zusje gedragen wordt. Winddichte rits en twee buitenzakken met rits. Maat 86/92-134/140.

536 11 16-xx

### DUFFEL, 70L

Een duurzame 70L duffeltas gemaakt van sterke materialen met slimme eigenschappen voor elk doel. Het buitenmateriaal, tentdoek, houdt uw spullen droog en is gemakkelijk te reinigen. Het binnenvak van mesh maakt opbergen gemakkelijker en voor extra gemak worden schouder band en twee opbergassen meegeleverd.

593 25 83-01



### RUBBEREN KINDERLAARZEN

U weet wel hoe kleine voetjes het niet kunnen laten om in de modder te springen. Om ze warm en droog te houden, hebben wij deze laarzen van 100% natuurrubber gemaakt. Buigzame en zachte maar duurzame laarzen met versteviging rondom de zool en de achterkant. Een trekkoord bovenaan houdt sneeuw en vuil buiten. Door de reflecterende tape is uw kind ook in het donker nog te zien. Verwijderbare binnenzool. Maat 21/22-33/34.

536 13 04-xx

### KINDERBEANIE

Warme muts met een mooie vorm voor alle coole kids, gemaakt van katoen. Eén maat.

536 15 99-01

### TROLLEYTAS, 90L

Trolleytas, inhoud 90L, perfect om al uw benodigdheden te transporteren. Een U-vormige rits aan de bovenkant maakt gestructureerd inpakken makkelijker, terwijl de spuitgegoten zijkant en bodem zorgen dat de tas stevig rechtop blijft staan zonder steun. Voor extra gemak worden opbergzakken meegeleverd, én een ID-vak voor gemakkelijke herkenning.

593 25 81-01



### RUGZAK, 30L

Een comfortabele rugzak van hoge kwaliteit voor alle soorten weer, gemaakt van duurzaam TPU/ribstopmateriaal waardoor de binnenkant droog blijft en de rugzak bovendien gemakkelijk te reinigen is. Grote vakken voor spullen zoals uw laptop, waterfles en thermosfles en een oprolbare afdichting, die op twee manieren dicht kan om het water buiten te houden.

593 25 82-01

### BEWAARDOOS MET LEPEL, GEÏSOLEERD

Krijg snel energie binnen met een lunch uit deze handige bewaarndoos. In het deksel zit een opklapbare lepel. Het deksel zit dicht zonder lekken en door de grote opening kun je er gemakkelijk uit eten, de doos vullen en na gebruik schoonmaken.

0,6 liter, 597 41 78-01



### FLES, GEÏSOLEERD

Neem uw favoriete drankje mee naar uw beste buitenplek in deze geïsoleerde, stootvaste roestvrijstalen thermoskan.

0,75 liter, 597 41 79-01



### WATERFLES

Zorg dat u voldoende vocht binnenkrijgt, maar gebruik geen onnodig wegwerpplastic. Deze roestvrijstalen fles heeft een versterkte, goed sluitende dop en een lip voor een karabijnhaak of riem aan uw rugzak.

0,5 liter, 597 41 81-01



# Ontdek operationele leasing voor Husqvarna CEORA™

Wij maken het u gemakkelijk om over te stappen naar een autonome oplossing voor het maaien van gazons. Met onze operationele leasing ontvangt u uw Husqvarna CEORA™ robotmaaier voor slechts 764 euro per maand. Geen kosten vooraf. Geen verrassingen. Alleen geweldige resultaten.



**€ 764**

/MAAND\*

## HUSQVARNA CEORA™ 546 EPOS™ ROBOTMAAIER

Hoogwaardige robotmaaier voor systematisch, uiterst nauwkeurig maaiwerk, afgestemd op optimale flexibiliteit binnen virtuele grenzen. Geschikt voor grote gebieden zoals meerdere voetbalvelden, golfbanen of grote hotel-, bedrijfs- of gemeentelijke faciliteiten. Levert een professioneel resultaat voor het gazon, werkt stil en veroorzaakt geen CO<sub>2</sub>-uitstoot tijdens het gebruik. Dit pakket bevat de CEORA™ 546 EPOS™ aandrijfeenheid met een RZ 43M maaidek, CS4 laadstation en een Husqvarna EPOS™ referentiestation.

*Prijs per maand bij 60-maanden contract voor complete CEORA™ 546 EPOS™ zoals afgebeeld inclusief installatie = € 764,00 exclusief BTW.*

\* Niet beschikbaar in België

Copyright © 2024 Husqvarna AB (publ). Alle rechten voorbehouden. Husqvarna en andere product- en kenmerken zijn handelsmerken van Husqvarna Group of haar licentiegevers. Het Bluetooth® woordmerk en logo's zijn geregistreerde handelsmerken eigendom van Bluetooth SIG, Inc. en elk gebruik van deze merken door Husqvarna is onder licentie.

[www.husqvarna.com/nl](http://www.husqvarna.com/nl)  
[www.husqvarna.com/be-nl](http://www.husqvarna.com/be-nl)